

## NOVÉ PRODUKTY 2019–2020

SE ZNAČKOU PANASONIC SE SVĚT  
VYTÁPĚNÍ A CHLAZENÍ MĚNÍ

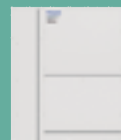

heating & cooling solutions

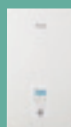

# KOMERČNÍ

## Komerční řada

Tato komerční řada se neustále rozšiřuje, abyste mohli svým klientům poskytnout vždy to nejlepší řešení: tichá zařízení se špičkovým výkonem a kompletní řadou kanálových, kazetových a stropních vnitřních jednotek.

### Panasonic PACi s chladivem R32 až do 25 kW.

Řada jednotek PACi s chladivem R32 pomáhá najít řešení šetrnější k životnímu prostředí v komerčních aplikacích. Toto jednoduškové chladivo zvyšuje také účinnost systému. Panasonic PACi R32 pokrývá všechny řady od 3,6 až do 25 kW, řešení s nízkým GWP pro komerční použití.

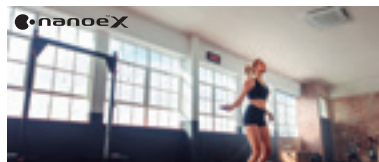

### nanoe™ X čistí vzduch kazetovou jednotkou PACi 90 × 90.

Tato jednotka se vyznačuje pokročilou konstrukcí a technologiemi, mezi které patří například nový vysokovýkonný turbo ventilátor, který je efektivnější a tišší, vzduchový filtr nanoe™ X, který poskytuje zdravý vzduch, podlahový snímač teploty a vlhkosti, který umožňuje lepší regulaci. Díky tomu poskytuje nová 4cestná kazetová jednotka Panasonic PUZ 90 × 90 řešení nejvyšší třídy z hlediska energetických úspor, zdravého prostředí a pohodlí.

### Nástěnná jednotka řady PK2.

V řadě PK2 se snoubí komerční klimatizace s estetikou. Řada PK2 má stejný tvar jako jednotka Etherea oceněná za design, a díky tomu zapadne do jakéhokoli interiéru.



### Řešení pro serverovny.

Vyberte si nejlepší řešení k zajištění potřeb jakékoli serverovny. Jednotka je navržena s ohledem na dlouhou výdrž a drsné povětrnostní podmínky. Díky ad hoc řízení je v serverovně zajištěn trvalý provoz a předávání chybových zpráv o systému.

### Ovládání CZ-RTCSB s datanavi.

2 připravené ovládací systémy PACi se založím a alternativním provozem.

### Nové rozhraní PACi WLAN.

Nové rozhraní CZ-CAPWFC1 společnosti Panasonic umožňuje připojení jedné vnitřní jednotky nebo skupiny vnitřních jednotek k ovládací aplikaci Panasonic Comfort Cloud pro účely ovládání, sledování, plánování a hlášení chybových kódů. Toto pokročilé řízení přes chytrý telefon vám přináší možnost většího pohodlí.



# VRF

## Systémy VRF

Průmyslová řada VRF se vyznačuje výrazně lepší účinností, takže špičkový komfort při menší spotřebě energie je možné zajistit i v případě větších budov.

### Systémy VRF ECOi EX.

Systém VRF přinášející úspory, výkonný provoz, spolehlivost a komfort, které překonávají vše, co bylo dosud možné.

Jedná se o skutečný posun paradigmatu v klimatizačních řešeních.

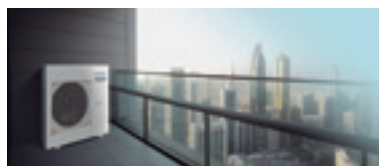

### Řada Mini ECOi LE.

Jednotka Mini ECOi chytře kombinuje kompaktní rozměry s vynikající technickou specifikací. Přináší vysokou úroveň úspory energie, výkon, spolehlivost a pohodlí.

### Řada 2trubkových jednotek ECO G GE3.

Tepelný výměník tvaru „L“ a nový invertorový stejnosměrný motor ventilátoru s 3listým oběžným kolem pro zlepšení účinnosti a snížení spotřeby energie přibližně o 30 %.



### Chytré možnosti připojení VRF.

Chytré možnosti připojení VRF od společnosti Panasonic jsou zcela novým moderním řešením přinášejícím úsporu energie a komfort, a také možnost jednoduché instalace a provozu.

### Panasonic AC Smart Cloud.

Centralizované řízení vašich obchodních prostor nepřetržitě odkudkoli. Chytré ovládání, údržba, optimalizace a úspory.





# AQUAREA

## Řada tepelných čerpadel Aquarea vzduch-voda.

Aquarea je průlomový nízkoeNERgetický systém pro vytápění a přípravu teplé užitkové vody: vyznačuje se špičkovým výkonem, a to i při extrémních venkovních teplotách.

### Nové tepelné čerpadlo Aquarea s chladivem R32.

V nabídce ekologicky ohleduplnějších řešení vytápění je tepelné čerpadlo Aquarea v roce 2019 k dispozici v provedení s chladivem R32. Toto jednodužkové chladivo má nižší GWP než v současnosti používané chladivo R410A. Aquarea se tím stává výbornou volbou pro ty, kdo skutečně dbají o životní prostředí. Aquarea série J je nová generace, která je nově navržena pro použití s chladivem R32.



### Nová generace Aquarea J

Tato nová generace, určená pro použití s chladivem R32, zahrnuje mnoho dalších zlepšení. Například velký rozsah délky potrubí, funkce chlazení až do venkovní teploty 10 °C, COP při ohřevu teplé užitkové vody až 3,3, vylepšená funkce záložního ohřeváče pro reálnou bivalentní funkci, SG Ready a fotovoltaická funkce pro chlazení, teplotní křivku lze nastavit až na -20 °C, otáčky vodního čerpadla mohou být nastaveny pevně pro automatický režim, magnetický filtr, ohřev teplé užitkové vody v režimu účinnosti nebo komfort, a jiná zlepšení, která přinášejí vyšší hodnotu a usnadňují instalaci.

### Aquarea Smart Cloud pro profesionály.

Zatímco koncový uživatel reguluje a sleduje vytápění a teplotu užitkovou vodu dálkově, Aquarea Smart Cloud aktivuje dálkovou službu údržby. Tato dálková údržba uspoří čas i návštěvy instalační firmy tím, že připojí systém Aquarea k výkonné cloudové infrastruktuře. Dálková kontrola, odesílání chybových kódů, funkce dálkového nastavení... To vše budou moci instalační firmy provádět pomocí CZ-TAW1 a na základě souhlasu koncového uživatele.



### Nové pokročilé kaskádové řízení.

Pokročilé kaskádové řízení, které zvládá až 10 tepelných čerpadel Aquarea. Až 3 zařízení M-BUS připojitelná k měřidlu tepla nebo proudu, fotovoltaická funkce řízení podle potřeby, řídicí třicetné ventily, Modbus IP pro komunikaci s BMS, logika ohřevu TUV, snadné nastavení a ovládání pomocí vestavěného dotykového displeje.

### Nová příslušenství pro Aquarea.

Seznam hodnotného příslušenství k tepelným čerpadlům Aquarea je široký. Taková příslušenství, jakými jsou například protitřídní zásobníky, zásobníky Combo, jednotky fan coil, rozhraní aj., zajistí vysoký výkon vytápění.

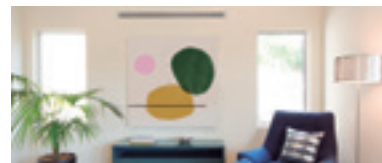

# PRO DOMÁCNOSTI

## Řada pro domácnosti

Společnost Panasonic pro vás a pro vaše klienty vyvinula řadu produktů pro domácnosti.

### Kompletní domácí řada s chladivem R32.

Všechny jednotky pro domácnosti byly převedeny na chladivo R32 s vynikajícím výkonem. Společnost Panasonic se nejen plně přizpůsobila novému chladivu, ale nové jednotky byly navrženy tak, aby se maximalizovaly výhody nového chladiva v nástěnných, kazetových a kanálových jednotkách, v parapetních jednotkách i multi split systémech.



### Stylové a mimořádné funkce jednotek Etherea

Nejvyšší energetická třída A+++ při vytápění i chlazení čistí vzduch pomocí moderního čistícího systému nano™ X s nepostřehnutelnou úrovní hluku 19 dB(A). Nový systém Etherea VKE je vybaven zabudovanou sítí WLAN pro ovládání a sledování přes internet pomocí Panasonic Comfort Cloud App.

### Čistíme vzduch, který dýcháme

Systémy Panasonic jsou vybaveny různými technologiemi na čištění a úpravu vzduchu. Mezi příklady péče o vzduch, který dýcháme, patří antialergenní filtry nano™ X a PM2.5.

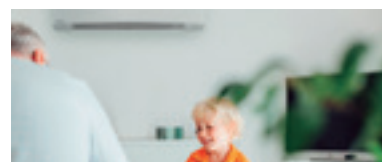

### Stylová parapetní jednotka.

Parapetní jednotka s chladivem R32 byla od samého počátku navržena pro evropský trh. Nové parapetní jednotky čistí vzduch pomocí nano™ X a vyznačují se tichým provozem, vysokou účinností, novou konstrukcí dálkového ovladače a přesným designem.

Parapetní jednotka získala prestižní cenu IF Design Award 2019.

### Ovládání Panasonic Comfort Cloud.

Ovládání Panasonic přes Comfort Cloud se zcela novým uživatelským rozhraním umožňujícím ovládat všechny domácí funkce.



## OBSAH

100  
100<sup>th</sup> Anniversary

## ÚVOD

- 6 TOUHA VYTVÁŘET HODNOTNÉ VĚCI
- 8 ZNAČKA KLIMATIZACÍ S GLOBÁLNÍ PŮVĚSTÍ
- 10 100% PANASONIC, DNA JAPONSKÉ ŘEMESLNÉ KVALITY
- 12 PANASONIC: EKOLOGICKÉ A CHYTRÉ MÝŠLENKY PRO UDRŽITELNÝ ŽIVOTNÍ STYL
- 14 PROJEKTY A PŘÍPADOVÉ STUDIE ŘEŠENÍ PRO VYTÁPĚNÍ A CHLAZENÍ PANASONIC
- 16 PRO CLUB. PROFESIONÁLNÍ WEB SPOLEČNOSTI PANASONIC
- 17 AQUAREA DESIGNER
- 18 PŘIVÍTEJTE TEPELNÉ ČERPADLO AQUAREA VZDUCH-VODA



## Quality Management System Certificate



**Certified to ISO 9001: 2008**  
Panasonic Appliances Air-Conditioning  
(GuangZhou) Co., Ltd.  
Cert. No.: MY-AR 1010



**Certified to ISO 9001: 2008**  
Panasonic Appliances Air-Conditioning  
(GuangZhou) Co., Ltd.  
Registration Number: 01209Q20645R5L

## Environmental Management System Certificate



**Certified to ISO 14001: 2004**  
Panasonic Appliances Air-Conditioning  
Malaysia Sdn.Bhd.  
Cert. No.: MY-ER0112



**Certified to ISO 14001: 2004**  
Panasonic Appliances Air-Conditioning  
(GuangZhou) Co., Ltd.  
Registration Number: 02110E10562R4L



## AQUAREA

- 20 HLAVNÍ VLASTNOSTI
- 22 JAK ZÍSKAT TEPLU A TEPLOU VODU PRO DOMÁCNOSTI ZE VZDUCHU?
- 24 ŘADA TEPELNÝCH ČERPADEL AQUAREA
- 26 ČERPADLO AQUAREA GENERACE J A+++ OD ŽÁŘÍ 2019
- 28 NOVÁ GENERACE AQUAREA H A+++
- 30 AQUAREA HIGH PERFORMANCE
- 32 AQUAREA T-CAP
- 34 AQUAREA HT
- 36 KOMERČNÍ POUŽITÍ JEDNOTEK AQUAREA
- 38 AQUAREA SMART A SERVICE CLOUD
- 40 ŘÍZENÍ A KONEKTIVITA
- 41 AQUAREA + FOTOVOLTAICKÉ PANELE
- 42 JEDNOTKA AQUAREA PANASONIC VÁM A VAŠEMU DOMOVU NABÍZÍ TO NEJLEPŠÍ
- 44 ŘADA TEPELNÝCH ČERPADEL AQUAREA
- 46 NOVINKA AQUAREA HIGH PERFORMANCE ALL IN ONE GENERACE J JEDNOFÁZOVÝ. VYTÁPĚNÍ A CHLAZENÍ 1 NEBO 2 ZÓN. CHLADIVO R32
- 47 NOVINKA AQUAREA HIGH PERFORMANCE SPLIT SYSTÉM GENERACE J JEDNOFÁZOVÝ. VYTÁPĚNÍ A CHLAZENÍ SDC • CHLADIVO R32
- 48 AQUAREA HIGH PERFORMANCE ALL IN ONE GENERACE H JEDNOFÁZOVÝ. VYTÁPĚNÍ A CHLAZENÍ 1 NEBO 2 ZÓN. CHLADIVO R410A
- 49 AQUAREA HIGH PERFORMANCE ALL IN ONE GENERACE H JEDNOFÁZOVÝ / TŘÍFÁZOVÝ. VYTÁPĚNÍ A CHLAZENÍ • CHLADIVO R410A
- 50 AQUAREA T-CAP ALL IN ONE GENERACE H JEDNOFÁZOVÝ / TŘÍFÁZOVÝ. VYTÁPĚNÍ A CHLAZENÍ • CHLADIVO R410A
- 51 AQUAREA T-CAP ALL IN ONE GENERACE H TŘÍFÁZOVÝ. SUPERTICHÁ VENKOVNÍ JEDNOTKA. VYTÁPĚNÍ A CHLAZENÍ • CHLADIVO R410A
- 52 AQUAREA HIGH PERFORMANCE SPLIT SYSTÉM GENERACE H JEDNOFÁZOVÝ. VYTÁPĚNÍ A CHLAZENÍ SDC • CHLADIVO R410A
- 53 AQUAREA HIGH PERFORMANCE SPLIT SYSTÉM GENERACE H JEDNOFÁZOVÝ / TŘÍFÁZOVÝ. VYTÁPĚNÍ A CHLAZENÍ SDC • CHLADIVO R410A
- 54 AQUAREA T-CAP SPLIT SYSTÉM GENERACE H JEDNOFÁZOVÝ / TŘÍFÁZOVÝ. VYTÁPĚNÍ A CHLAZENÍ – SXC • CHLADIVO R410A
- 55 AQUAREA T-CAP SPLIT SYSTÉM GENERACE H TŘÍFÁZOVÝ. SUPERTICHÁ VENKOVNÍ JEDNOTKA. VYTÁPĚNÍ A CHLAZENÍ – SDC • CHLADIVO R410A
- 56 AQUAREA HIGH PERFORMANCE MONOBLOK GENERACE H JEDNOFÁZOVÝ. VYTÁPĚNÍ A CHLAZENÍ – MDC • CHLADIVO R410A
- 57 AQUAREA T-CAP MONOBLOK GENERACE H JEDNOFÁZOVÝ / TŘÍFÁZOVÝ. VYTÁPĚNÍ A CHLAZENÍ – MXC • CHLADIVO R410A
- 58 AQUAREA HT SPLIT SYSTÉM GENERACE F JEDNOFÁZOVÝ / TŘÍFÁZOVÝ. POUZE VYTÁPĚNÍ – SHF • CHLADIVO R407C
- 59 AQUAREA HT MONOBLOK GENERACE G JEDNOFÁZOVÝ. POUZE VYTÁPĚNÍ – MHF • CHLADIVO R407C
- 60 AQUAREA AIR
- 61 JEDNOTKY FAN COIL
- 62 DHW STAND ALONE
- 64 ZÁSOBNÍKY NA TEPLOU UŽITKOVOU VODU
- 66 PŘÍSLUŠENSTVÍ A OVLÁDÁNÍ
- 68 TABULKY TOPNÉHO VÝKONU A VÝKONU CHLAZENÍ PODLE VÝSTUPNÍ TEPLoty A VENKOVNÍ TEPLoty
- 77 PŘÍKLADY INSTALACÍ



## PRO DOMÁCNOSTI

- 78 PŘIVÍTEJTE ŘADU PRO DOMÁCNOSTI
- 80 HLAVNÍ VLASTNOSTI
- 82 CHLADIVO R32
- 84 STYLOVÉ A MIMÓRÁDNÉ FUNKCE JEDNOTEK ETHEREA
- 86 HEATCHARGE. SYSTÉM AKUMULACE ENERGIE
- 88 NÁSTĚNNÁ JEDNOTKA TZ V KOMPAKTNÍM PŘEVODĚNÍ
- 90 PARAPETNÍ JEDNOTKA. UMOŽŇUJÍCÍ PŮHODLÍ A ČISTÝ VZDUCH VŠUDE KOLEM
- 92 NANO™ X. KVALITNÍ VZDUCH PRO ŽIVOT
- 94 ROTAČNÍ KOMPRESOR PANASONIC R2
- 96 RENOVAČE R22
- 98 NOVÉ OVLÁDÁNÍ PANASONIC COMFORT CLOUD
- 99 ŘÍZENÍ A KONEKTIVITA
- 100 ŘADA KLIMATIZACÍ PRO DOMÁCNOSTI R32
- 102 NÁSTĚNNÁ JEDNOTKA HEATCHARGE V2 S INVERTOREM+ • CHLADIVO R32
- 103 NOVINKA NÁSTĚNNÁ JEDNOTKA ETHEREA S INVERTOREM+ STRÍBRNÁ/MATNÁ ČISTĚ BÍLÁ • CHLADIVO R32
- 104 NÁSTĚNNÁ JEDNOTKA TZ V KOMPAKTNÍM PŘEVODĚNÍ S INVERTOREM • CHLADIVO R32
- 105 NÁSTĚNNÁ JEDNOTKA TYPU FZ STANDARDNÍ S INVERTOREM • CHLADIVO R32
- 106 NÁSTĚNNÁ JEDNOTKA PROFESIONÁLNÍ S INVERTOREM, DO -20 °C • CHLADIVO R32
- 107 PARAPETNÍ JEDNOTKA S INVERTOREM+ • CHLADIVO R32
- 108 ČESTNÁ KAZETOVÁ JEDNOTKA 60 x 60 S INVERTOREM • CHLADIVO R32
- 109 KANÁLOVÁ JEDNOTKA S NÍZKÝM STATICKÝM TLAKEM S INVERTOREM • CHLADIVO R32
- 110 SYSTÉM MULTI SPLIT A FREE MULTI
- 115 POROVNÁNÍ FUNKCÍ
- 116 VYSVĚTLENÍ FUNKCÍ
- 117 PŘÍSLUŠENSTVÍ A OVLÁDÁNÍ
- 118 TABULKA KOMBINACÍ FREE MULTI R32



## KOMERČNÍ

- 136 KOMERČNÍ APLIKACE PANASONIC VZDUCH-VZDUCH
- 138 HLAVNÍ VLASTNOSTI
- 140 KONCEPT ÚSPORY ENERGIE U VENKOVNÍCH JEDNOTEK PACI
- 142 PACI ELITE: VYNIKAJÍCÍ HODNOTY SEER A SCOP
- 144 ŘEŠENÍ PRO APLIKACE 24/7/365
- 146 GENERACE PACI 90 × 90 KAZETOVÉ JEDNOTKY
- 148 ŘADA KOMERČNÍCH JEDNOTEK R32
- 150 NÁSTĚNNÁ JEDNOTKA PROFESIONÁLNÍ S INVERTOREM DO -20 °C • CHLADIVO R32
- 152 PACI ELITE NÁSTĚNNÁ JEDNOTKA S INVERTOREM+ • CHLADIVO R32
- 154 PACI STANDARD NÁSTĚNNÁ JEDNOTKA S INVERTOREM+ • CHLADIVO R32
- 156 PACI ELITE A STANDARD 4CESTNÁ KAZETOVÁ JEDNOTKA 60 × 60 S INVERTOREM+ • CHLADIVO R32
- 158 PACI ELITE 4CESTNÁ KAZETOVÁ JEDNOTKA 90 × 90 S INVERTOREM+ • CHLADIVO R32
- 160 PACI STANDARD 4CESTNÁ KAZETOVÁ JEDNOTKA 90 × 90 S INVERTOREM+ • CHLADIVO R32
- 162 PACI ELITE STROPNÍ JEDNOTKA S INVERTOREM+ • CHLADIVO R32
- 164 PACI STANDARD STROPNÍ JEDNOTKA S INVERTOREM+ • CHLADIVO R32
- 166 PACI ELITE KANÁLOVÁ JEDNOTKA S VYSOKÝM STATICKÝM TLAKEM S INVERTOREM+ • CHLADIVO R32
- 168 PACI STANDARD KANÁLOVÁ JEDNOTKA S VYSOKÝM STATICKÝM TLAKEM S INVERTOREM+
- 170 PACI ELITE KANÁLOVÁ JEDNOTKA S NÍZKÝM STATICKÝM TLAKEM S INVERTOREM+
- 172 PACI STANDARD KANÁLOVÁ JEDNOTKA S NÍZKÝM STATICKÝM TLAKEM S INVERTOREM+
- 174 NOVINKA ŘADA PANASONIC Big PACI R32
- 175 NOVINKA BIG PACI KANÁLOVÁ JEDNOTKA S VYSOKÝM STATICKÝM TLAKEM S INVERTOREM+ 20 A 25 KW
- 176 JEDNODUCHÝ, DVOJITÝ, TROJITÝ A DVOJNÁSOBNĚ DVOJITÝ SYSTÉM PACI
- 182 NOVINKA ŘADA ZÁSOBNÍKŮ PRO-HT PRO PACI A ECOI
- 186 NOVINKA VODNÍ TEPELNÝ VÝMĚNÍK PRO PACI
- 188 ŘEŠENÍ VĚTRÁNÍ OD SPOLEČNOSTI PANASONIC
- 189 ELEKTRICKÁ DVEŘNÍ ČLONA
- 190 SOUPRAVA PRO PŘIPOJENÍ VÝPARNÍKU VZDUCHOTECHNICKÉ JEDNOTKY 10-25 KW PRO PACI
- 191 DVEŘNÍ ČLONA S PŘÍMÝM VÝPARNÍKEM PŘIPOJENÁ K SYSTÉMŮM VRF NEBO PACI
- 192 KOMPATIBILNÍ S VENKOVNÍMI JEDNOTKAMI R32 NEBO R410A
- 194 PANASONIC PACI ELITE UMOŽŇUJE OCHLazení MÍSTNOSTÍ AŽ NA 8 °C
- 196 RYCHLÁ A SNADNÁ INSTALACE A ÚSPORA NÁKLADŮ SE SYSTÉMEM R22
- 200 PŘÍSLUŠENSTVÍ A OVLÁDÁNÍ



## SYSTÉMY VRF

- 202 PRŮMYSLOVÉ SYSTÉMY VRF
- 204 HLAVNÍ VLASTNOSTI VRF
- 206 SPOLEČNOST PANASONIC PŘINÁŠÍ NEJVYŠŠÍ ENERGETICKOU EFEKTIVITU JIŽ MNOHO LET
- 208 PANASONIC VRF: NEJVYŠŠÍ KOMFORT
- 210 ŘEŠENÍ PRO RESTAURACE
- 212 CELÝ VÁŠ HOTEL S MAXIMÁLNÍM KOMFORTEM, KONTROLOU A PŘÍTOM ÚSPORNĚ
- 214 INOVATIVNÍ ŘEŠENÍ PRO OBCHODY
- 216 ŘADA VENKOVNÍCH JEDNOTEK VRF
- 218 NEJLEPŠÍ ÚČINNOST ŘADY ECOI OD SPOLEČNOSTI PANASONIC**
- 220 ŘADA MINI ECOI LE PRO NENÁROČNÉ KOMERČNÍ A REZIDENČNÍ VYUŽITÍ
- 226 JEDNOTKA ECOI EX MĚNÍ PRAVIDLA HRY
- 232 2TRUBKOVÁ ŘADA ECOI EX ME2
- 242 3TRUBKOVÁ ŘADA ECOI EX MF3
- 248 ECO G, PLYNOVÝ SYSTÉM VRF**
- 252 ŘADA ECO G 3
- 254 ŘADA 2TRUBKOVÝCH JEDNOTEK ECO G GE3
- 256 ŘADA 3TRUBKOVÝCH JEDNOTEK ECO G GF3
- 258 SCHEMA HYBRIDNÍHO SYSTÉMU PANASONIC GHP/EHP
- 262 VODNÍ TEPELNÝ VÝMĚNÍK PRO HYDRONICKÉ APLIKACE
- 266 DETEKCE ÚNIKŮ A AUTOMATICKÉ ODSÁVÁNÍ CHLADIVA
- 267 NÁVRHOVÝ SOFTWARE PRO VRF
- 268 NOVÉ VNITŘNÍ JEDNOTKY SYSTÉMŮ VRF
- 270 ŘADA VNITŘNÍCH JEDNOTEK SYSTÉMŮ ECOI A ECO G
- 272 4CESTNÁ KAZETOVÁ JEDNOTKA 90 × 90 SE SYSTÉMEM NANOE™ X
- 273 4CESTNÁ KAZETOVÁ JEDNOTKA 90 × 90 TYPU U2
- 274 4CESTNÁ KAZETOVÁ JEDNOTKA 60 × 60 TYPY Y2
- 275 2CESTNÁ KAZETOVÁ JEDNOTKA TYPY L1
- 276 1CESTNÁ KAZETOVÁ JEDNOTKA TYPY D1
- 277 KANÁLOVÁ JEDNOTKA S VARIABILNÍM STATICKÝM TLAKEM TYP F2
- 278 KANÁLOVÁ JEDNOTKA S VARIABILNÍM STATICKÝM TLAKEM TYPY M1
- 279 KANÁLOVÁ JEDNOTKA S VYSOKÝM STATICKÝM TLAKEM TYPY E2
- 280 REGENERACE TEPLA S VÝPARNÍKEM PRO CHLADIVO
- 281 STROPNÍ JEDNOTKA TYPY T2
- 282 NOVÁ PARAPETNÍ JEDNOTKA VRF
- 283 NOVÁ PARAPETNÍ JEDNOTKA TYPY G1
- 284 NÁSTĚNNÁ JEDNOTKA TYPY K2
- 285 PODLAHOVÁ JEDNOTKA TYPY P1
- 286 SKRYTÁ PODLAHOVÁ JEDNOTKA TYPY R1
- 287 JEDNOTKA HYDROKIT PRO ECOI S VODOU O TEPLOTĚ 45 °C
- 288 NOVINKA ŘADA ZÁSOBNÍKŮ PRO-HT PRO PACI A ECOI
- 290 AQUAREA AIR
- 291 JEDNOTKY FAN COIL
- 292 ŘEŠENÍ VĚTRÁNÍ OD SPOLEČNOSTI PANASONIC
- 294 SOUPRAVA PRO PŘIPOJENÍ VÝPARNÍKU VZDUCHOTECHNICKÉ JEDNOTKY 16, 28 A 56 KW PRO ECOI A ECO G
- 296 DVEŘNÍ ČLONA S PŘÍMÝM VÝPARNÍKEM PŘIPOJENÁ K SYSTÉMŮM VRF NEBO PACI
- 298 VENTILAČNÍ SYSTÉM S REKUPERACE TEPLA
- 300 RREKUPERAČNÍ JEDNOTKA S VÝPARNÍKEM
- 302 ROZMĚRY A VELIKOSTI ODBOČEK POTRUBÍ A SBĚRNÉHO POTRUBÍ
- 306 PŘÍSLUŠENSTVÍ A OVLÁDÁNÍ



## ŘÍZENÍ A KONEKTIVITA

- 308 ŘÍZENÍ A KONEKTIVITA
- 310 CHYTRÉ MOŽNOSTI PŘIPOJENÍ VRF+
- 316 PANASONIC AC SMART CLOUD
- 318 NOVÝ KOMERČNÍ ADAPTER WLAN
- 320 NOVÝ SYSTÉM SPRÁVY BUDOV ECOI A ECO G BMS ROZHRAŇÍ S P-LINK
- 322 DÁLKOVÝ OVLADAČ S ECONAVI
- 324 DATANAVI
- 326 SNÍMAČ ECONAVI
- 328 INTELIGENTNÍ OVLADAČ
- 330 OVLÁDÁNÍ PRO HOTELOVÉ INSTALACE
- 332 ŘÍZENÍ A KONEKTIVITA
- 334 SAMOSTATNÉ OVLADAČE
- 336 CENTRALIZOVANÉ OVLADAČE
- 340 ŘÍZENÍ A KONEKTIVITA PACI A VRF
- 342 MOŽNOSTI PŘIPOJENÍ PRO VNITŘNÍ JEDNOTKY ECOI, ECO G A PACI

## 344 ROZMĚRY



# TOUHA VYTVÁŘET HODNOTNÉ VĚCI



„Jelikož uznáváme svou odpovědnost průmyslníka, svými obchodními činnostmi se zaměříme na pokrok a rozvoj společnosti a prospěchu pro lidstvo, čímž zvýšíme kvalitu života na celém světě.“

Základní cíl managementu společnosti Panasonic, který v roce 1929 formuloval její zakladatel Konosuke Matsushita.

Panasonic: V roce 2018 jsme oslavili dva významné milníky.

**100**  
100<sup>th</sup> Anniversary

## Společnost Panasonic, 100. výročí založení

Výhled do „budoucnosti“, řešení výzev. Už od roku 1918 společnost Panasonic zaručuje inovativní přístup a technologie zítřka aplikuje na dnešní potřeby. „Lidé“ jsou vždy středobodem našich aktivit, a proto zaměřením na „životy lidí“ budeme zlepšovat život našim zákazníkům. Jedná se o neměnný cíl, za kterým ve společnosti Panasonic kráčíme již mnoho let.

V tuto chvíli se zaměřujeme na rozšíření našeho přínosu pro „lepší život“ všude na světě. Všude, kde se odehrává život našich zákazníků, ať už v domech, kancelářích, obchodech, automobilech, letadlech nebo i ve městech, budeme dodávat nejen jednotlivé kusy hardwaru, ale také komplexní řešení včetně softwarové podpory a služeb. Půjdeme za konceptem „lepšího života a lepšího světa“, přičemž budeme plnit potřeby každého jednotlivého zákazníka. Abychom toho dosáhli, využijeme předností, které jsme ve společnosti Panasonic dlouhou dobu rozvíjeli v oboru spotřební elektroniky, společně s kvalitami našich obchodních partnerů s hlubokými znalostmi v řadě oblastí. Také budeme pracovat na tom, abychom tyto silné stránky zkombinovali díky „inovacím napříč hodnotami“. Tímto způsobem vytvoříme hodnoty nové. Jedná se o nový a složitý úkol, který nyní řešíme.



**1958**

První pokojová klimatizace určená pro instalaci v domácnostech

## 60. výročí vytápění a chlazení Panasonic

Panasonic začínal s touhou vytvářet hodnotné věci. Protože tvrdá práce a odhodlání vedou ke vzniku jednoho inovativního produktu za druhým, nová společnost učinila před šedesáti lety první kroky k tomu, aby se stala elektronickým gigantom, jakým je dnes. Systémy vytápění a chlazení společnost Panasonic navrhuje a vyrábí od roku 1958.

**60**

**60<sup>th</sup> Anniversary**

heating & cooling solutions



**1971**

Zahajuje produkci absorpčních chladicích jednotek.

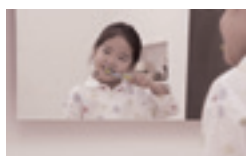

**1973**

Panasonic uvádí na trh první vysoce efektivní tepelné čerpadlo vzduch-voda v Japonsku.



**1975**

Panasonic se stává prvním japonským výrobcem klimatizací v Evropě.



**1985**

Představení první klimatizace typu GHP (plynové tepelné čerpadlo) VRF.



**1989**

Uvádí první 3trubkový systém VRF pro vytápění/chlazení na světě.



**2008**

Nový koncept Etherea: vysoká efektivita a vysoký výkon se skvělým designem.



**2010**

Nová Aquarea. Společnost Panasonic představuje nový inovativní a nízkoenergetický systém Aquarea v Evropě.



**2012**

Nové jednotky GHP. Systémy VRF na plyn od společnosti Panasonic jsou ideální pro projekty s omezeními výkonu.



**2016**

Nové systémy VRF ECDi EX s výjimečnými úsporami energie.



**Výhled do budoucna**

První hybridní systém s VRF a GHP v Evropě.



# ZNAČKA KLIMATIZACÍ S GLOBÁLNÍ POVĚSTÍ



V duchu svých ambiciózních plánů další expanze zahajuje Společnost Panasonic výrobu tepelných čerpadel ve své plzeňské továrně v České republice.



## Panasonic – špička ve vytápění a chlazení.

S více než 50 lety zkušeností a prodejem ve více než 120 zemích světa je společnost Panasonic jedním z předních výrobců v vytápění a chlazení.

S rozmanitou výrobní sítí a zařízeními pro výzkum a vývoj je společnost Panasonic schopna dodávat inovativní výrobky obsahující nejmodernější technologie, které ustanovují standard pro klimatizační zařízení na celém světě. Společnost Panasonic, která má celosvětovou působnost, poskytuje špičkové výrobky překonávající hranice.



### 100% Panasonic: Kontrolujeme celý proces výroby

Naše společnost je také světovým lídrem v inovacích, protože podala více než 91 539 přihlášek k patentům, aby zlepšila životy svých zákazníků. Kromě toho je společnost Panasonic odhodlána zůstat na špici svého trhu. Společnost celkově vyrobila více než 200 milionů kompresorů a její výrobky se vyrábí v 294 závodech po celém světě. Neobyčejně vysokou kvalitou tepelných čerpadel Panasonic si můžete být jisti. Díky tomu být lepší než ostatní se stal Panasonic lídrem v oblasti vytápění a klimatizačních řešení na klíč. Tato řešení nabízí maximální účinnost, splňují všechny normy ochrany životního prostředí a požadavky i těch nejavantgardnějších staveb naší doby.

### Neustálé zlepšování

My ve společnosti Panasonic víme, že to nejlepší vždycky teprve přijde. Proto svá řešení v oblasti klimatizací a tepelných čerpadel neustále vylepšujeme. Společnost Panasonic je odhodlána svým zákazníkům nabízet inovativní produkty na trhu vytápění a chlazení v celé Evropě a má ambice nejen splňovat, ale dokonce překračovat jejich požadavky. Naše technologické a designové týmy předvídají potřeby zítřka. Chceme produkovat menší, tišší a efektivnější řešení s lepšími technologickými vlastnostmi, která budou snižovat spotřebu energie a zároveň zajišťovat uživateli vhodné teplotní podmínky.

### 40 let zkušeností s organizací v Evropě

#### Partnerem pro celou Evropu.

- Zcela pokrytá Evropa a integrovaná organizace
- Jeden člověk pro Evropské dohody
- Dostupnost a dodání kdekoli v Evropě
- Projektově specifikační tým pro podporu projektového návrhu v rámci celé Evropy
- Evropská servisní síť

#### Vyškolení profesionálové.

- 20 školicích center ve 13 zemích
- Každý rok vyškoleno přes 5 000 profesionálů. Inovace a výroba v Evropě

#### Oddělení výzkumu a vývoje přichází s řešeními, která vyhovují různým evropským požadavkům.

- Zřízení nové továrny v České republice
- Návrhářský software vyvinut v Evropě pro Evropu

#### Více než jen řešení chlazení, vytápění a mražení.

- Bezpečnost, komunikační řešení, pokročilá technologie digitálního značení, řešení řízeného přístupu, displeje...



100% PANASONIC, DNA  
JAPONSKÉ ŘEMESLNÉ KVALITY

**JAPONSKÁ  
KVALITA**



Díky aplikaci pokročilých technologií, které opravdu zlepšují život, se můžeme pyšnit bezkonkurenčním zaujetím pro kvalitu produktů.

Panasonic staví na japonské tradici nekompromisního řízení kvality a vyvíjí a vyrábí pokročilé produkty, které pak doručuje zákazníkům na celém světě.

**Ve společnosti Panasonic věříme, že nejlepší klimatizace je taková, která bez povšimnutí pracuje tiše a efektivně, přičemž má jen minimální dopad na životní prostředí.**

Lidé, kteří používají naše produkty, se mohou těšit na dlouhá léta vysoce kvalitních výkonů, aniž by se museli starat o neustálý servis. V rámci rigorózního procesu designu a vývoje prochází klimatizace Panasonic celou řadou přísných testů, jejichž cílem je zaručit efektivitu a dlouhodobou spolehlivost. Testy trvanlivosti, odolnosti vůči vodě a nárazům a hlukové testy se provádí na součástech nebo na dokončených produktech. Díky všemu tomuto časově náročnému úsilí splňují klimatizační systémy společnosti Panasonic průmyslové normy a nařízení ve všech zemích, kde se prodávají.

### Mezinárodní standardní kvalita

Aby si společnost Panasonic udržela svou dobrou pověst na celém světě, dlouhodobě se snaží nabízet kvalitu s minimálním dopadem na životní prostředí.



#### Spolehlivé díly, které splňují nebo překračují průmyslové standardy.

Klimatizace Panasonic splňují všechny povinné oborové normy a nařízení ve všech zemích, kde se prodávají. Kromě toho společnost Panasonic provádí přísné testy s cílem zajistit spolehlivost dílů a materiálů. Pevnost materiálu použitého k výrobě listů ventilátorů se potvrzuje tahovou zkouškou.



#### Shoda s požadavky RoHS / nařízením REACH o omezení látek

Výrobky Panasonic a použité materiály přísně dodržují předpisy o omezeních pro chemické látky stanovené směrnicemi RoHS nebo REACH. Během vývoje a produkce součástí se provádí přísný dohled nad více než 100 materiály s cílem potvrdit, že nejsou použity žádné nebezpečné látky.



#### Sofistikovaný výrobní proces.

Na výrobních linkách pro klimatizace Panasonic se používají nejmodernější technologie tovární automatizace s cílem zajistit výrobu výrobků s velkou pozorností věnovanou kvalitě tak, aby byly splněna očekávání týkající se spolehlivosti a důvěry.

### Trvanlivost

Ve společnosti Panasonic víme, jak je důležitá dlouhá životnost s minimální údržbou. Proto naše klimatizace vystavujeme široké škále přísných testů odolnosti.



#### Dlouhodobá zkouška odolnosti.

Abychom zajistili odolnost a stabilní provoz po mnoho let, provádíme dlouhodobé provozní zkoušky za podmínek, které jsou daleko horší než skutečné provozní podmínky.



#### Zkouška spolehlivosti kompresoru.

Po testu nepřetržitého provozu vyjímáme kompresor z vybrané venkovní jednotky, rozebereme jej a prozkoumáme jeho vnitřní mechanismy a díly s cílem najít potenciální závady. Tento postup napomáhá zajistit dlouhodobou výkonnost ve složitých podmínkách.

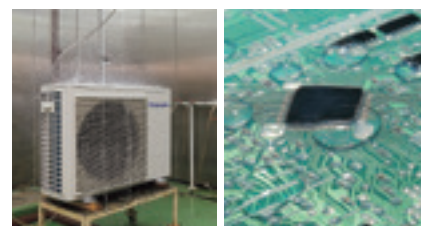

#### Zkouška odolnosti vůči vodě.

Jednotka vystavená dešti a větru splňuje specifikace pro povětrnostní odolnost IP X4. Kontakty na obvodových deskách jsou potaženy pryskyřicí, aby se zabránilo nežádoucímu vlivu způsobenému vlivem vody (nepravděpodobný scénář).



# PANASONIC: EKOLOGICKÉ A CHYTRÉ MYŠLENKY PRO UDRŽITELNÝ ŽIVOTNÍ STYL



Lepší život, lepší svět.  
Společnost Panasonic vytváří  
bezpečnou a zabezpečenou  
společnost s čistou energií.



[www.future-living-berlin.com](http://www.future-living-berlin.com)

**FUTURE LIVING®  
BERLIN**



### Městská čtvrť Berlína v projektu Smart City (chytré město)

#### Evropský tzv. majákový projekt Smart Home & Connected Life (chytrý dům s propojenými přístroji). Projekt Future Living® Berlin.

Stavební projekt Future Living® Berlin představuje budoucí model propojeného městského obvodu. Již od roku 2013 GSW Sigmaringen a Unternehmensgruppe Krebs vyvíjejí model budoucího způsobu života, a to na základě jejich dlouholetých zkušeností v oblasti nemovitosti a ve spolupráci s mezinárodními technologicky nejvyspělejšími společnostmi. Na jaře 2019 se do nově vybudované čtvrti nastěhují její první obyvatelé. Projekt Future Living® Berlin využívá narůstající možnosti propojení produktů a služeb. Je to příležitost pro rozvoj chytrých a inteligentních řešení budoucího způsobu života jak pro jednotlivé byty, tak pro celou čtvrť. Tato řešení umožňují obyvatelům používat online služby v inteligentním domácím prostředí. Díky takovým možnostem je vytvářena koncepce každodenního způsobu života nabízející obyvatelům pohodlí, bezpečnost a úsporu času.

Zvláštním vylepšením, které přináší projekt Future Living® Berlin, je experty předem provedené uzpůsobení různých bytů umožňující obyvatelům nastěhovat se do „hotevého“ bytu, který jim inteligentním způsobem ulehčuje jejich každodenní činnosti. Pomocí jediné centrální aplikace nebo mateřského jazyka lze řídit jednotlivé byty, přizpůsobené a jednotlivě doplněné o budoucí chytré produkty.

Zesíťování produktů a technologií poskytuje všem obyvatelům jednoduchý přístup k exkluzivní komunální péči v rámci obytné čtvrti, která je

samozeřejmě založena na e-mobilitě a je součástí holistické energetické koncepce obsahující fotovoltaické systémy a uložení energie v akumulátorech. Ve spolupráci s technologicky nejrozvinutějšími společnostmi jako partnery v projektu je zaručen jeho plynulý technologický vývoj do budoucna. Po zahrnutí bydlících a znalostí získaných z dat z praxe budou tito partneři připraveni a schopni ještě dále a výstižněji nabízená řešení zlepšovat.

Vedle projektu Future Living® Homes existuje také projekt Future Living® Dialog, který nabízí obsáhlé informace a případy použití pro širokou veřejnost. Projekt se svými inovativními cíli dále představuje udržitelnost a sociální řešení. Cenově dostupné nájmené i vedlejší náklady znamenají dostupnost bytů pro mnoho cílových skupin.

Projekt Future Living® Berlin je zaměřen na koncepční a architektonická řešení některých z velkých výzev naší společnosti, jakými jsou demografické změny, náhlé energetické zvraty a měnící se způsoby mobility. Komplexní přístup k řešení z něj činí jedinečný evropský projekt.

**Demografická změna, energetická revoluce a změna mobility. Nabízíme řešení změn, které přináší naše doba.**



# PROJEKTY A PŘÍPADOVÉ STUDIE ŘEŠENÍ PRO VYTÁPĚNÍ A CHLAZENÍ PANASONIC



Nový Hotel Monument 5\*GL se nachází v paláci z roku 1896.  
Barcelona, Španělsko. ECOI a E-Control



Společnost Panasonic je partnerem se znalostmi a zkušenostmi, které vám pomůžou dosáhnout vašich cílů a splnit ekologické požadavky.

### Integrovaná technologie, která umožňuje lepší práci, snadnou instalaci, vysoké výkony a úspory energie

Našimi hlavními cíli jsou distribuované služby a integrovaná řešení B2B.

Společnost Panasonic poskytuje jeden kontaktní bod pro návrh a údržbu vašeho systému, čímž vám celou situaci usnadňuje.

Díky našim zkušenostem s výrobními postupy, technologiemi a komplexními obchodními modely jsme vám schopni nabídnout efektivní řešení, která snižují náklady, přičemž jsou zároveň efektivní, uživatelsky přívětivá, spolehlivá a inovativní. Další výhodou, kterou můžeme našim klientům nabídnout, je podpůrná služba pro projekty systémové integrace. Tuto službu přinášíme díky široké škále našich řešení.

Protože jsme globální společností, máme k dispozici finanční, logistické a technické zdroje k vývoji komplexních a obsáhlých řešení na národní i mezinárodní úrovni. Vše pak dokážeme implementovat včas a při dodržení rozpočtu.



Pasivní dům v obci Tychowo poblíž Stargard Szczecinski, Polsko. **Aquarea**



Nový Hotel Vincci Gala s třídou účinnosti A, úspora energie až 70 %. Barcelona, Španělsko. **ECOi - ECO G**



Nový obchod „Click and Collect“ společnosti IKEA v centru města. Birmingham, Velká Británie. **ECOi - ECO G**



21 z 5–6pokojových luxusních domů v irské vesnici Straffan v hrabství Kildare. **Aquarea**



Andalucia Technology Park. Kanceláře s vysokou energetickou účinností. Španělsko. **ECOi**



Nejnovější přepychová restaurace Burger & Lobster ve městě Bath. Velká Británie. **Aquarea**



Nový hotel Only You Atocha v Madridu. Hotel má 206 místností rozmístěných v sedmi podlažích. **ECO G**

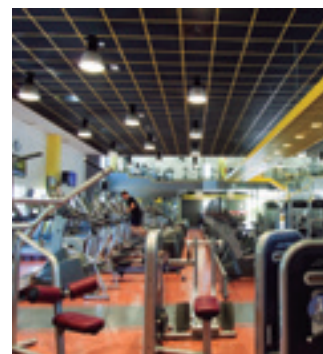

Lo + Fit Galapagar Gym. Madrid, Španělsko. **VRF, PACi, vzduchotechnická jednotka**



Přístavní vesnička Greystones. 205 bytů a 153 domů. Irsko. **Aquarea**



The Hat, moderní hostel v Madridu. Španělsko. **ECO G**



Řešení společnosti Zalando pro přestavbu její kanceláře skladu v Grand Canal Quay, Dublin. **ECOi**



Lock Building, kanceláře pro mediálního giganta Viacom. Camden, Londýn, Velká Británie. **ECOi**

# PRO CLUB. WEB SPOLEČNOSTI PANASONIC PRO PROFESIONÁLY



**PRO Club** 

Je možné je stáhnout na [www.panasonicproclub.com](http://www.panasonicproclub.com) nebo se pomocí chytrého telefonu jednoduše připojit do skupiny PRO Club pomocí tohoto QR kódu



Panasonic PRO Club ([www.panasonicproclub.com](http://www.panasonicproclub.com)) je online nástroj, který vám zjednodušuje život! Stačí, když se zaregistrujete, a budete mít ze svého počítače nebo chytrého telefonu bezplatně k dispozici celou řadu funkcí!

- Vytiskněte si katalogy s vlastním logem a adresou.
- Stáhněte si nejnovější návrhový program Aquarea, navrhnete si svůj systém a vyberte si vhodné tepelné čerpadlo Aquarea.
- Vypočítejte specifikace jednotky fan coil Aquarea Air podle parametrů svého systému.
- Získejte dokumenty o shodě a všechny další dokumenty, které můžete potřebovat.
- Stáhněte si všechny servisní manuály, návody k použití a návody k instalaci.
- Zjistěte, co dělat s chybovými kódy.
- Získejte informace o novinkách jako první.
- Registrujte se na školení.

## Hlavní vlastnosti.

- Rozsáhlá knihovna zdrojů
- Nástroje a aplikace pro koncové uživatele. Zkontrolujte dostupnost ve své zemi:
  - My Home: průvodce výpočtem výkonu pro řadu domácích jednotek a pro řady vzduch-voda
  - My Project: kontaktní formulář pro tým Panasonic
  - iFinder: seznam montážních společností seřazený podle PSČ
- Speciální nabídky a promo akce
- Školící akademie PRO Academy

- Katalogy (komerční dokumentace)
- Marketing (obrázky ve vysokém rozlišení, reklamy, pokyny k dekoracím)
- Nástroje (profesionální software, nástroje pro dimenzování...)
- Montážní společnosti si mohou letáky ve formátu PDF upravit přidáním svého loga a kontaktních údajů
- Generátor energetického štítku. Stáhněte si energetický štítek jakéhokoli zařízení ve formátu PDF.
- Kalkulátor vytápění
- Kalkulátor hluku venkovní jednotky
- Kalkulátor pro topná tělesa Aquarea
- Vyhledávání chybového kódu podle chybového kódu nebo referenčního čísla jednotky Kompatibilní s chytrým telefonem a tabletem
- Revit / obrázky CAD / specifikační texty
- Přístup do online knihovny technické dokumentace Pananet
- Stažení dokumentů o shodě a dalších certifikátů
- Online uvedení do provozu

**Panasonic PRO Club je plně kompatibilní s tabletem a chytrým telefonem.**

Panasonic nabízí širokou řadu podpůrných služeb pro projektanty, konstruktéry, inženýry a distributory pracující v oboru vytápění a chlazení.



Snadné stažení servisní dokumentace a brožur Panasonic.



Upravte letáky přidáním svého loga a kontaktních údajů. Uložte a tiskněte soubory PDF.



Generátor energetického štítku. Stáhněte si energetický štítek jakéhokoli zařízení ve formátu PDF.



Chybový kód na vašem chytrém telefonu a PC: Vyhledávání podle chybového kódu nebo referenčního čísla modelu. Online verze + verze ke stažení k použití offline.



# AQUAREA DESIGNER



Tento program umožňuje projektantům HVAC, montérům a distributorům najít v řadě produktů Panasonic Aquarea to správné tepelné čerpadlo pro danou aplikaci, vypočítat úspory ve srovnání s ostatními zdroji tepla a rychle vypočítat emise CO<sub>2</sub>.

Pomocí programu Panasonic Aquarea Designer lze jednoduše a snadno vypracovat projekty za využití možností Quick Design nebo Expert Design. Obě tyto volby umožňují uživateli vytvořit projektová data v jednoduchém postupném procesu a vybrat vytvoření výstupních zpráv (ve formátech Quick nebo Large) v podobě HTML nebo výtisků. Při vytváření těchto užitečných zpráv se zadávají projektová data, a to včetně:

- vytápěné plochy,
- požadavků na vytápění,
- teplot průtoku a zpětného toku při vytápění,
- dat o klimatu (z jednoduché rozevírací nabídky) včetně venkovní teploty,
- typu nádrže na teplou vodu, skladovací kapacity a cílové teploty teplé vody.

**Společnost Panasonic poskytuje užitečný systém pro projektanty, instalační firmy a prodejce, díky kterému je možné velmi rychle navrhnout a zjistit výkon systémů, vytvořit schémata zapojení a vydat seznam potřebných dílů pouhým stisknutím tlačítka.**



## Aquarea Designer přináší také úspory

Aquarea Designer vypočítá energetické náklady projektu z hlediska teplé vody, vytápění a čerpání. Zobrazí dobu běhu zařízení a vypočítá COP (topný faktor). Poté umožní návrháři představit klientům srovnání s ostatními možnostmi, například s vytápěním konvenčními plynovými kotly, olejovými systémy, dřevem, standardním elektrickým vytápěním a elektrickými nočními akumulacími ohřivači. Toto srovnání zahrnuje provozní náklady, náklady na počáteční investici a náklady na údržbu. Srovnání lze provést také pro emise a úspory CO<sub>2</sub>.

## Panasonic PRO Academy

Společnost Panasonic bere zodpovědnost vůči svým distributorům, projektantům a montérům vážně, a proto vyvinula komplexní školicí program. Panasonic PRO Academy využívá tradiční praktický přístup k učení.

Nové školicí kurzy pokrývají tři úrovně. Návrh, instalaci a uvedení do provozu a řešení problémů. Mezi školicí kurzy patří:

- Domácí aplikace vzduch-vzduch
- Tepelná čerpadla Aquarea vzduch-voda
- VRF ECOi

Kurzy nabízíme v prostorách pracovišť Panasonic po celé Evropě. Ve školicích centrech jsou k dispozici nejnovější produkty Panasonic. Delegáti tak budou mít příležitost prakticky si vyzkoušet nejnovější ovladače, vnitřní i venkovní jednotky řad VRF ECOi, Ethera, GHP a Aquarea.



Ke stažení na adrese  
[www.panasonicproclub.com](http://www.panasonicproclub.com)  
 nebo se pomocí chytrého telefonu  
 jednoduše připojte do skupiny PRO  
 Club pomocí tohoto QR kódu.



PŘIVÍTEJTE TEPELNÉ ČERPADLO  
AQUAREA VZDUCH-VODA





Nové tepelné čerpadlo Aquarea vzduch -voda pro obytné a komerční objekty.  
Řada tepelných čerpadel Aquarea o výkonu 3 až 16 kW je nejširší na celém trhu.  
Ať už budou vaše požadavky na vytápění nebo chlazení jakékoli, máme systém určený právě pro vás. Tato řešení jsou vhodná pro nové projekty i rekonstrukce, jsou nákladově efektivní a mají minimální dopad na životní prostředí.



# HLAVNÍ VLASTNOSTI



**GOOD  
DESIGN  
AWARD  
2017**

Cena Good Design Award patří mezi nejprestižnější ocenění za dokonalost designu výrobku. Získání tohoto ocenění ještě podtrhuje mimořádný výkon a energetické úspory vnitřních jednotek All in One a split systém společnosti Panasonic. Kromě toho je řada Aquarea díky čistému a jednoduchému designu a funkci jednotek ideálním systémem pro domácí použití.











Řada tepelných čerpadel Panasonic Aquarea přináší velké energetické úspory díky neuvěřitelné efektivitě i při -20 °C. Tepelná čerpadla Panasonic Aquarea navrhuje a vyrábí společnost Panasonic, a žádné jiné společnosti.

Tepelné čerpadlo Aquarea je systém, který vytváří příjemnou teplotu a ohřívá teplou vodu jednoduchým, levným způsobem ohleduplným k životnímu prostředí, protože teplo nevytváří, ale přenáší. Patří mezi technologie, které jsou uvedeny v Blue Map agentury International Energy Agency (IEA), jejímž cílem je snížit emise CO<sub>2</sub> do roku 2050 na poloviční úroveň roku 2005. Tepelné čerpadlo Aquarea je součástí nové generace řešení vytápění, která využívají vzduch, jako obnovitelný a bezplatný zdroj energie, k vytápění nebo chlazení domácností a k přípravě teplé vody.





### Úspora energie

 <p><b>Chladivo R32</b> Naše tepelná čerpadla s chladivem R32 dosahují významného snížení hodnoty potenciálu pro globální oteplování (GWP).</p>	 <p><b>Vyšší efektivita a hodnota pro použití při středně vysokých teplotách.</b> Maximální třída energetické účinnosti A++ na stupnici od A++ do G.</p>	 <p><b>Vyšší efektivita a hodnota pro použití při nízkých teplotách.</b> Maximální třída energetické účinnosti A++ na stupnici od A++ do G.</p>	 <p><b>Vyšší efektivita a hodnota pro teplou užitkovou vodu.</b> Maximální třída energetické účinnosti A na stupnici od A do G.</p>	 <p><b>Inverter Plus.</b> Kompresory s invertorem Inverter Plus společnosti Panasonic jsou navrženy pro dosahování mimořádných výkonů.</p>	 <p><b>Vodní čerpadlo třídy A.</b> Systémy Aquarea jsou vybaveny vodním čerpadlem třídy energetické účinnosti A. Vysoká účinnost oběhu vody v systému vytápění.</p>
--	---	--	--	---	--

### Vysoký výkon

 <p><b>Řada Aquarea High Performance pro domy s nízkou spotřebou.</b> Od 3 do 16 kW. Naše modely Aquarea HP jsou dobrým řešením pro domy s radiátory s nízkou teplotou nebo podlahovým vytápěním. *COP o hodnotě 5,33 pro 3kW All in One.</p>	 <p><b>Aquarea T-CAP pro extrémně nízké teploty.</b> Od 9 do 16 kW. Pokud je pro vás nejdůležitějším aspektem udržení jmenovitých výkonů vytápění i při nízkých teplotách -7 °C nebo až -20 °C, pak zvolte systém Aquarea T-CAP.</p>	 <p><b>Aquarea HT ideální pro modernizace.</b> Od 9 do 12 kW. Pro dům s tradičními vysokoteplotními radiátory je nevhodnějším řešením Aquarea HT, protože dokáže dodat výstupní vodu o teplotě 65 °C i při venkovních teplotách -20 °C.</p>	 <p><b>Teplá užitková voda.</b> Díky řadě Aquarea můžete díky volitelnému zásobníkovému ohřivači vody velmi levně ohřívát také svou užitkovou vodu pro domácnost.</p>	 <p><b>Až do -20 °C v režimu vytápění.</b> Tepelná čerpadla pracují v režimu tepelného čerpadla při venkovní teplotě až -20 °C.</p>	 <p><b>Vodní filtr s magnetem.</b> Snadný přístup a rychloupínací technologie pro generaci J. Vodní filtr pouze pro generaci H.</p>
 <p><b>Uzavírací ventil vody.</b> Součástí u generace J a H.</p>	 <p><b>Snímač průtoku vody.</b> Součástí u generace J a H.</p>	 <p><b>5 let záruky na kompresor.</b> Na všechny kompresory venkovních jednotek v této řadě poskytujeme záruku 5 let.</p>	 <p><b>SG Ready:</b> Díky Aquarea HPM je řada Aquarea (split systém a monoblok) držitelem štítku SG Ready (štítku Smart Heat Pump).</p>	 <p><b>NF:</b> Evropská certifikační organizace pro tepelná čerpadla.</p>	 <p><b>APPROVED PRODUCT:</b> MCS (MicroCHiller Certification Scheme) a EHPA (European Quality Label for Heat Pumps).</p>

### Vysoká konektivita

 <p><b>Renovace.</b> Naše tepelná čerpadla Aquarea lze připojit ke stávajícímu nebo novému kotle a dosáhnout optimální úrovně komfortu i při velmi nízkých venkovních teplotách.</p>	 <p><b>Solární sada.</b> Aby naše tepelná čerpadla Aquarea dosáhla ještě větší efektivitě, lze je pomocí doplňkové sady připojit k fotovoltaickým panelům.</p>	 <p><b>Pokročilé ovládání.</b> Dálkový ovladač s širokým 3,5" podsvíceným displejem s vysokým rozlišením. Menu se 17 jazyky je snadno použitelné pro instalující pracovníky i uživatele. Součástí u generace J a H.</p>	 <p><b>Ovládání přes internet.</b> Systém nové generace, který poskytuje uživatelsky přívětivé dálkové ovládání jednotek klimatizace nebo tepelného čerpadla z jakéhokoliv místa pomocí jednoduchého chytrého telefonu Android nebo iOS, z tabletu nebo PC přes internet.</p>	 <p><b>Možnosti připojení.</b> Komunikační port může být zabudován do vnitřní jednotky a umožňovat tak snadné připojení tepelného čerpadla Panasonic k řídicímu systému domácnosti nebo systému správy budov.</p>
---	---	--	--	--

**Upozornění a směrnice o kvalitě vody a podzemní vody**  
Tento produkt je zkonstruován ve shodě se směrnicí Rady 98/83/ES o jakosti vody ve znění směrnice 2015/1787/EU. Životnost produktu není zaručena, je-li používán pro podzemní vodu, např. pramenitou nebo studniční, dále vodovodní vodu s obsahem solí nebo jiných nečistot, nebo je-li používán v oblastech s vodou, která má kyselý charakter. Náklady spojené s údržbou v těchto případech hradí zákazník.

\* Nejsou certifikovány všechny produkty. Protože je proces certifikace průběžný a seznam certifikovaných produktů se neustále mění, zkontrolujte si nejnovější údaje na oficiálních webech.

# JAK ZÍSKAT TEPLU A TEPLOU UŽITKOVOU VODU ZE VZDUCHU?



Tepelné čerpadlo Aquarea vzduch–voda má mimořádnou sezónní účinnost.

Aquarea stojí v čele energetických inovací. Jedná se o jednoznačně „zelené“ řešení pro vytápění a klimatizaci.

### Představujeme tepelné čerpadlo Panasonic Aquarea vzduch–voda

Tepelné čerpadlo Aquarea vzduch–voda využívá nízkopotenciální teplo okolního vzduchu. Kompresorovým chladicím okruhem jej převádí na vyšší teplotní úroveň a předává ho do vody. Ohřátá voda je připravena k použití ve vašem topném systému a pro ohřev teplé užitkové vody v celé vaší domácnosti. Nejnovější technologie společnosti Panasonic vám nabízí trvale udržitelnou alternativu k olejovému, plynovému, LPG a elektrickému vytápění.

### Proč tepelná čerpadla vzduch–voda?

- Vytápění, chlazení a TUV pomocí jednoho systému
- Nejlepší z hlediska účinnosti: dokonce i při extrémních venkovních teplotách
- Lze připojit k solárním panelům
- Technologie, která se přizpůsobí každému projektu
- Široká řada řešení: podlahové vytápění, radiátory a jednotky fan coil
- Nižší účty za vytápění a náklady na údržbu
- Snížení uhlíkové stopy
- Jednoduché připojení ke stávajícím systémům vytápění

### Tepelné čerpadlo: Z okolního vzduchu se odebírá až 80 % potřebné tepelné energie

Jednotka Aquarea, která je založena na technologii tepelného čerpadla vzduch–voda, je vysoce účinná. Odebírá energii z okolního vzduchu a používá ji pro ohřev vody nutné k vytápění vašeho domu a ohřevu teplé užitkové vody – dle požadavku dokáže dům dokonce chladit. Ve srovnání s jinými technologiemi, se z okolního vzduchu odebírá až 80 % potřebné tepelné energie – a to i za extrémně nízkých teplot.

### Srovnání spotřeby energie.

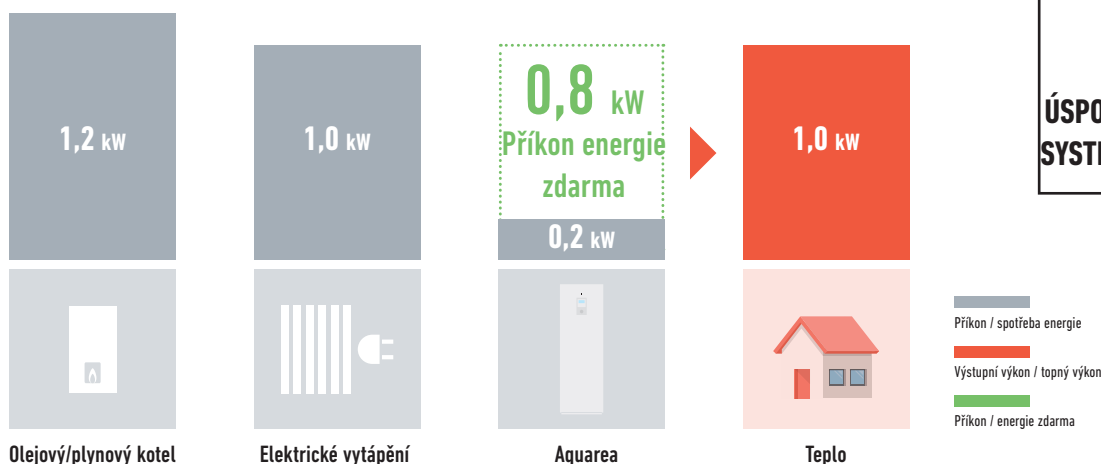

\* Podmínky hodnocení: Vytápění: Vnitřní teplota vzduchu: 20 °C suchý teploměr / venkovní teplota vzduchu: 7 °C suchý teploměr / 6 °C mokrá teploměr. Podmínky: vstupní teplota vody: 30 °C Výstupní teplota vody: 35 °C.

### „Zelené“ vysoce účinné vytápění se systémy tepelných čerpadel Panasonic vzduch–voda

Tepelné čerpadlo Panasonic Aquarea nabízí až 80% úspory výdajů za vytápění v porovnání s elektrickými ohřivači. Například systém Aquarea o výkonu 3 kW má COP 5,33 (KIT-ADC03JE5). To je 5,33krát více, než má běžný elektrický topný systém, který má maximální COP 1. To se rovná úspoře ve výši 80 %\*. Spotřebu lze dále snížit připojením fotovoltaických panelů k systému Aquarea.

- Energeticky účinná alternativa k olejovým, LPG a elektrickým systémům
- Ideální pro nemovitosti bez přístupu k plynové síti
- Externí umístění šetří cenný obytný prostor

Tepelné čerpadlo Aquarea vzduch–voda: inovativní nízkoenergetické řešení navržené k vytváření domácího pohodlí i při extrémních venkovních teplotách. Dodává teplo pro radiátory, podlahové vytápění, jednotky fan coil a ohřívá také teplou užitkovou vodu.



# ŘEŠENÍ S TEPELNÝMI ČERPADLY AQUAREA

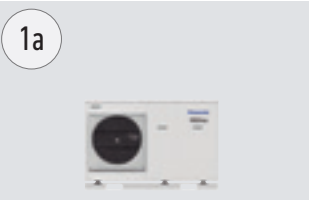
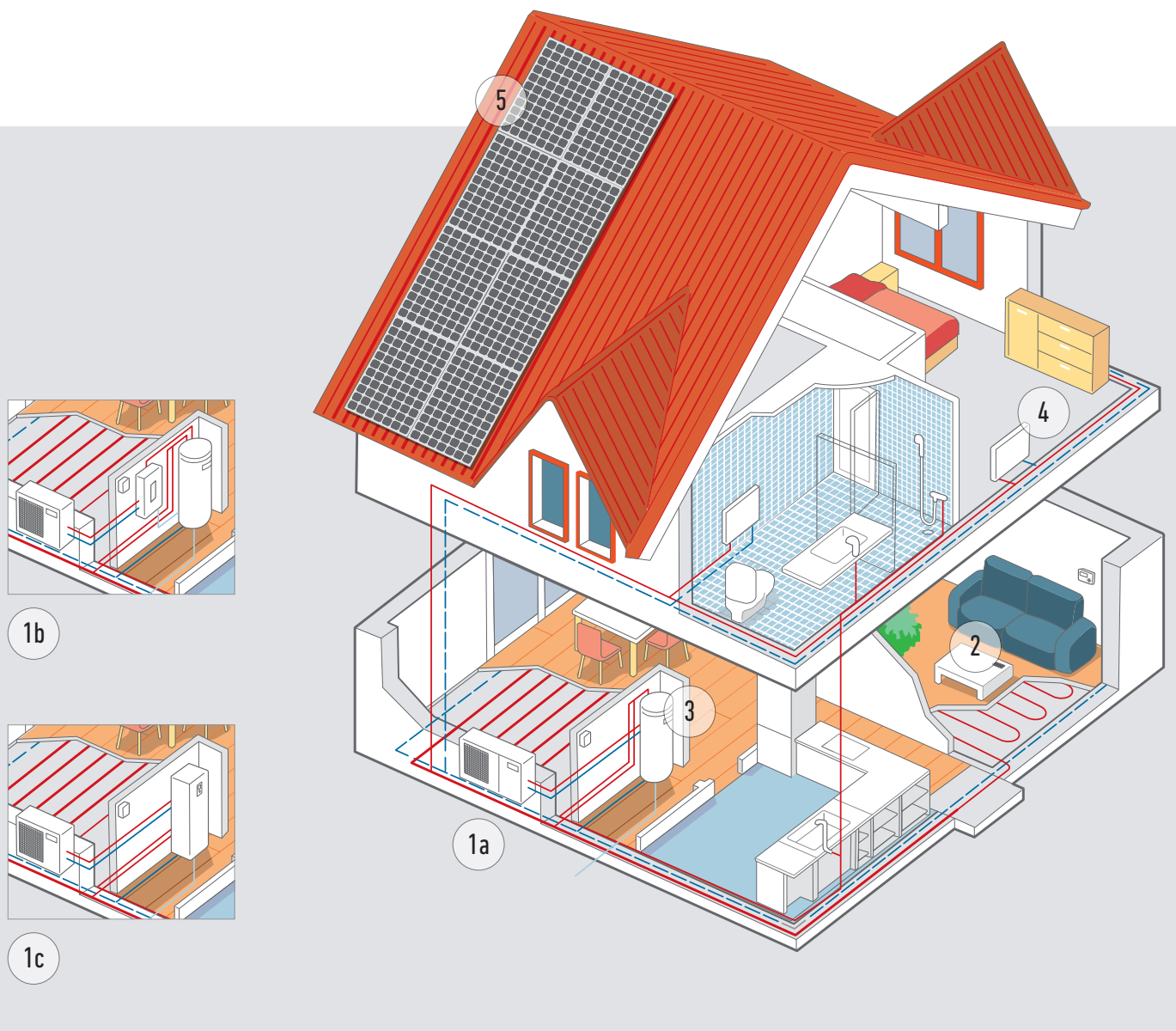

1a  
Monoblok

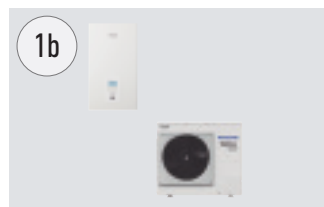

1b  
Split systém

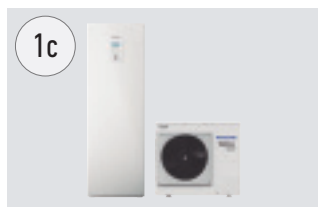

1c  
Systém All in One

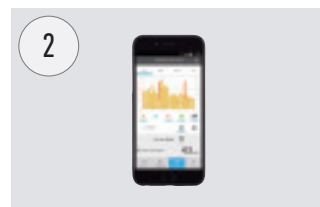

2  
Ovládání přes mobilní telefon, tablet nebo počítač (volitelné)



3  
Zásobník vody (volitelné)

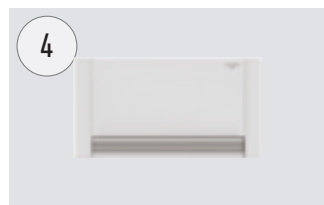

4  
Vysoce účinné jednotky fan coil pro vytápění a chlazení (volitelné)

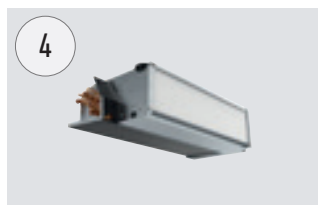

4  
Nová univerzální a účinná jednotka fan coil (volitelné)

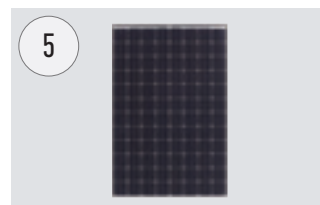

5  
Tepeelné čerpadlo + fotovoltaický panel HIT (volitelné)

Panasonic Aquarea vám přináší řešení, díky kterým bude váš domov efektivnější a instalace levnější a snazší.

#### Aquarea High Performance. Pro nové instalace a nízkoenergetické domy.

Vynikající účinnost, úspory energie s minimální produkcí emisí CO<sub>2</sub>. Vyšší účinnost s COP o hodnotě až 5,33.

#### Aquarea T-CAP. Pro extrémně nízké teploty, rekonstrukce a modernizace.





















Ideální k zajištění konstantního topného výkonu i při velmi nízkých teplotách. Tato řada dokáže udržovat topný výkon tepelného čerpadla i při venkovní teplotě -20 °C bez pomocného elektrického ohřívače.

#### Aquarea HT. Pro dům se starými radiátory s vysokou teplotou.

Ideální pro modernizace: zelený zdroj energie funguje se stávajícími radiátory. Aquarea HT je nejvhodnějším řešením, protože dokáže dodat výstupní vodu o teplotě 65 °C i při venkovních teplotách -15 °C.

#### DHW Stand Alone.

- Nástěnné, vysoce účinné tepelné čerpadlo pro přípravu teplé užitkové vody A+.
- Snižuje spotřebu energie o 75 % ve srovnání s tradičním elektrickým ohřívačem vody.

Aquarea High Performance	Aquarea T-CAP	Aquarea HT	DHW Stand Alone
 <p>Monoblok   Split systém   All in One</p>	 <p>Monoblok   Split systém   All in One</p>	 <p>Monoblok   Split systém</p>	
 <p>Vytápění – Chlazení – Teplá užitková voda</p>	 <p>Vytápění – Chlazení – Teplá užitková voda</p>	 <p>Vytápění – Teplá užitková voda</p>	 <p>Pouze TUV</p>
<p>Jednofázový od 3 do 16 kW Třífázový od 9 do 16 kW</p>	<p>Jednofázový od 9 do 12 kW Třífázový od 9 do 16 kW</p>	<p>Jednofázový od 9 do 12 kW Třífázový od 9 do 12 kW</p>	<p>100 a 150 l</p>
Možnost připojení k			
 <p>Radiátory – Jednotky fan coil – Podlahové vytápění – Teplá užitková voda</p>	 <p>Radiátory – Jednotky fan coil – Podlahové vytápění – Teplá užitková voda</p>	 <p>Tradiční radiátory s vysokou teplotou – Teplá užitková voda</p>	 <p>Teplá užitková voda</p>
Použití			
 <p>Normální instalace</p>	 <p>Pro extrémně nízké okolní teploty</p>	 <p>Modernizace pro staré radiátory</p>	 <p>Pouze TUV</p>
Energetická účinnost			
 <p>Vytápění 35 °C / 55 °C</p>	 <p>Vytápění 35 °C / 55 °C</p>	 <p>Vytápění 35 °C / 55 °C</p>	 <p>Teplá užitková voda 50 ~ 62 °C</p>
Limit venkovní teploty Provoz			
-20 °C	-28 °C	-20 °C	-5 °C
Limit venkovní teploty Konstantní výkon (35 °C)			
-7 °C (ne u všech jednotek)	-20 °C <sup>1)</sup>	-15 °C	–
Vstupní teplota pro vytápění. Max. / Pouze tepelné čerpadlo			
75 °C <sup>2)</sup> /55 °C <sup>3)</sup> (nebo 60 °C u generace Aquarea J)	75 °C <sup>2)</sup> / 60 °C <sup>3)</sup>	75 °C <sup>2)</sup> / 65 °C	–
Řízení a konektivita			
Připraveno pro chytrou síť <sup>4)</sup> Připraveno pro bezdrátovou LAN	Připraveno pro chytrou síť <sup>4)</sup> Připraveno pro bezdrátovou LAN	Připraveno pro chytrou síť <sup>4)</sup> Připraveno pro bezdrátovou LAN	–
Řada			
Split systém od 3 do 16 kW Monoblok od 5 do 16 kW All in One od 3 do 16 kW (185 l)	Split systém od 9 do 16 kW Monoblok od 9 do 16 kW All in One od 9 do 16 kW (185 l)	Split systém od 9 do 12 kW Monoblok od 9 do 12 kW	100 a 150 l

Všechny údaje v této tabulce platí pro většinu modelů v jednotlivých řadách. Potvrďte si je ve specifikacích produktu. 1) 9 a 12 kW. 2) Maximální teplota teplé užitkové vody s ohřívačem. 3) Je-li venkovní teplota nad -10 °C. 4) Generace H s CZ-NS4P, generace F a G s ovládáním tepelného čerpadla (HPM). \* DHW Stand Alone (samostatná teplá užitková voda) je produktem S.A.T.E.

# NOVÁ AQUAREA GENERACE J S CHLADIVEM R32





## Mnohem více než jen Aquarea generace J s chladičem R32 K dispozici 3/5/7/9 kW All in One a split systém

### Zachovává to nejlepší z podstaty systému Aquarea.

- Volný prostor na vrchní části All in One
- Připravené pro A+++
- Příslušenství zahrnuje Service Cloud

### Co je nového?

#### 1. Vyšší účinnost.

- SCOP vyšší až o 5 % proti generaci H
- COP až 3,30 při ohřevu TUV (pro jednotky o výkonu 3 kW a 5 kW)

#### 2. Flexibilnější design.

- Teplota vody 60 °C
- Prodloužená délka potrubí: 7/9 kW: 50/30 m – 3/5 kW: 25/20 m
- Funkce chlazení až do venkovní teploty 10 °C



### 3. Nové chytré funkce

- SG ready/fotovoltaický provoz pro režim chlazení
- Dálkové bivalentní ovládání beznapěťovými kontakty\*
- Beznapěťový kontakt pro vypnutí připojených zařízení při odmrazování (pro vypnutí jednotky fan coil)\*

\* Netze použit najednou.

### 4. Větší komfort

- Větší komfort při extrémně nízké teplotě: Teplotní křivku lze nastavit až do -20 °C
- Ohřev teplé užitkové vody v režimu účinnost nebo komfort: Provoz při částečné zátěži s lepší účinností nebo při plné zátěži pro kratší dobu ohřátí vody
- Dvě polohy snímače teplé užitkové vody pro All In One: Větší účinnost (nejvyšší COP při ohřevu teplé užitkové vody) nebo větší objem teplé vody

Další vylepšení: Tišší venkovní jednotky / magnetický filtr v okruhu topné vody



## Chladivo R32: „Malá“ změna, která mění všechno

Společnost Panasonic doporučuje chladivo R32, protože je šetrnější k životnímu prostředí. Ve srovnání s R22 a R410A má R32 velmi nízký potenciální dopad na oslabování ozonové vrstvy a globální oteplování.

Spolu s evropskými zeměmi, které mají zájem na ochraně a zachování životního prostředí účastí v Montrealském protokolu na ochranu ozonové vrstvy a prevenci globálního oteplování, společnost Panasonic přechází na chladivo R32.

### 1. Inovace při instalaci.

- Extrémně snadná instalace, která je v podstatě shodná s R410A. (Nezapomeňte ověřit, že jsou manometry a vývěva kompatibilní s R32.)
- Toto chladivo je jednosložkové, a proto se snáze recykluje a znovu používá.

### 2. Ekologická inovace.

- Nulový dopad na ozonovou vrstvu.
- O 75 % menší dopad na globální oteplování.

### 3. Inovace pro ekonomiku a spotřebu energie.

- Nižší náklady a vyšší úspory
- Vyšší energetická účinnost než u R410A

# AQUAREA GENERACE H A+++\*

(Na trhu od 26. září 2019.)





Krása a pohodlí. Přichází generace H s výkony od 3 do 16 kW. Jednotky o nízkém výkonu jsou navrženy speciálně pro nízkoenergetické domy a dosahují působivý COP o hodnotě 5 (při 3 kW).

#### Lepší účinnost a hodnota A++/A+++

- A++ pro instalace se střední teplotou vody (radiátory, ErP 55 °C)
- A++ pro instalace s nízkou teplotou (podlahové vytápění, ErP 35 °C)
- Modely o výkonu 3 kW a 5 kW budou splňovat třídu energetické účinnosti A+++ , která bude platit od 26. září 2019

#### Aquarea, generace energeticky účinného vytápění a přípravy teplé vody

Díky vyspělé technologii systému a ovládání je možné udržovat vysoký výstupní výkon a účinnost dokonce i při teplotách  $-7\text{ °C}$  a  $-15\text{ °C}$ . Software Aquarea lze nastavit na požadavky nízkoenergetických domů s cílem maximalizovat energetickou účinnost. Ať už je jakékoliv počasí, Aquarea bude vždy funkční dokonce i při teplotě  $-28\text{ °C}$  (pouze T-CAP). Kompaktní konstrukce venkovní jednotky zajišťuje velmi snadnou instalaci.

#### Systém All in One, kompaktní a snadno instalovatelný

Řešení šetřící prostor ideální pro instalace s omezeným místem. Společnost Panasonic navíc vyvinula bivalentní a kaskádové systémy, které umožňují uživateli ovládat dva nezávislé topné okruhy. Aquarea All in One patří k nové generaci tepelných čerpadel Panasonic pro vytápění, chlazení a přípravu teplé užitkové vody v domácnostech. Aquarea T-CAP patří mezi nejnovější tepelná čerpadla na trhu, která dosahují jmenovitého výkonu vytápění i při teplotách až  $-20\text{ °C}^*$ . Tím se zajišťuje nejlepší poměr sezónní energetické účinnosti. Tepelná čerpadla jsou testována při venkovních teplotách  $-28\text{ °C}$ , aby se zajistil stabilní provoz.

Vylepšená čtvercová konstrukce s bílou povrchovou úpravou. Moderní dálkový ovladač lze nainstalovat až 50 metrů od vnitřní jednotky.

#### Jednoduchost instalace:

- Elektrická přípojnice se nachází na přední straně.
- Snadný přístup k součástem a snadná instalace díky umístění všech potrubí do řady.
- Dálkový ovladač s širokým displejem s vysokým rozlišením a novými funkcemi.
- Lze připojit další snímač teploty v místnosti, solární sadu, 2zónové ovládání, bazén a cirkulační čerpadlo (zapotřebí volitelná obvodová deska: CZ-NS4P).

#### Řešení All in One s vakuovým izolačním panelem (VIP)

Panasonic U-Vacua™ je vysoce účinný vakuový izolační panel (VIP) s velmi nízkou tepelnou vodivostí, který má přibližně 20krát lepší účinnost než uretanová pěna.

#### Funkce:

- Univerzálně použitelný (R-60 na 2,54 cm (palec))
- Vysoká úspora energie díky vysoce účinné izolaci
- Vysoký tepelný odpor
- Dobrá recyklovatelnost
- Šetrný k životnímu prostředí: vyroben ze 75 % z recyklovaného skla
- Ideální pro prostorné, přesto kompaktní aplikace

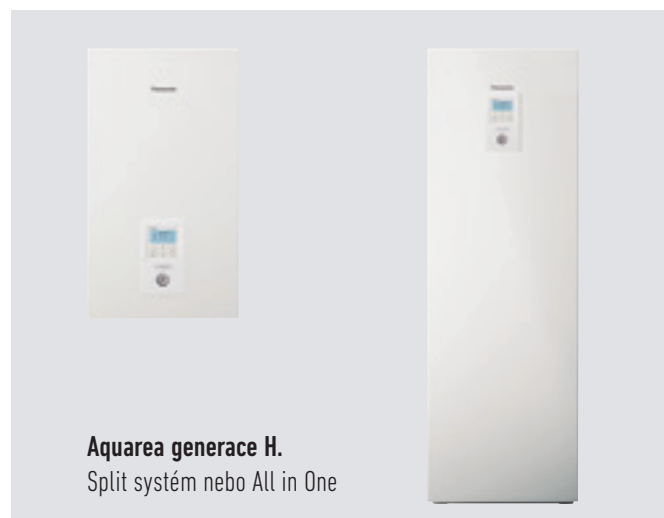
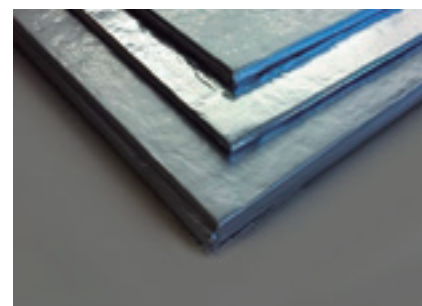

**Aquarea generace H.**  
Split systém nebo All in One

#### Kompaktní a volný prostor. Více hodnoty v 1 kompaktním prostoru:

- Mechanický filtr v potrubí (snadný přístup a rychloupínací technologie)
- Uzavírací ventily
- Elektronický snímač průtoku
- Příprava na 3cestný ventil (volitelný CZ-NV1 uvnitř zařízení)

#### Řešení All in One s 2zónovým ovládáním.

- 2 topné okruhy se 2 různými teplotami vody
- 2 vodní čerpadla a 2 vodní filtry
- Ovládání teploty vody podlahového vytápění se směšovací ventilem

Sada pro 2 zóny obsahuje ovládání 2 teplot vody (podlahové vytápění s vodou o teplotě  $35\text{ °C}$  a radiátory s vodou o teplotě  $45\text{ °C}$ ).

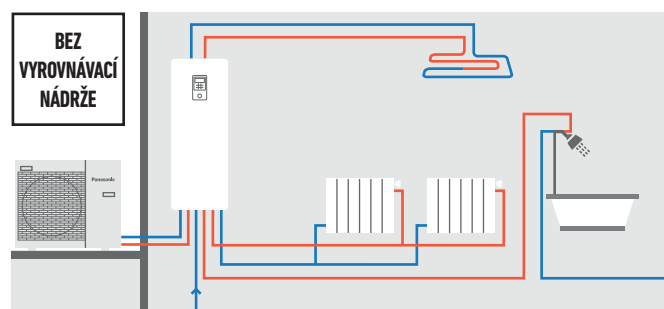

# AQUAREA HIGH PERFORMANCE





Pro nové instalace a nízkoenergetické domy. Vynikající účinnost, úspory energie s minimální produkcí emisí CO<sub>2</sub>.

**Rada High Performance vám pomůže splnit přísné požadavky a snížit náklady na provoz budovy.**

Vytápění a ohřev teplé užitkové vody v domácnosti mají velmi významný dopad na spotřebu energie celého domu. Účinná tepelná čerpadla Panasonic mohou výrazně pomoci snížit spotřebu energie domu.

**Hlavní body této řady**

- Vyšší účinnost s hodnotou COP až 5,33
- Snížená spotřeba energie díky našemu oběhovému čerpadlu s třídou energetické účinnosti „A“
- Přidané funkce dálkového ovladače: automatický režim, režim dovolená, zobrazení spotřeby energie

Společnost Panasonic vyvinula tepelná čerpadla Aquarea v provedení split nebo monoblok pro domácnosti, které mají vysoké nároky na výkon. Ať už je jakékoliv počasí, Aquarea bude fungovat dokonce i při teplotě -20 °C! Tepelné čerpadlo Aquarea se snadno instaluje do nových nebo stávajících instalací všech typů nemovitostí.

**Standardní oběhová čerpadla ve srovnání s našim oběhovým čerpadlem s třídou energetické účinnosti „A“**

Srovnání spotřeby energie oběhových čerpadel. Oběhové čerpadlo s třídou energetické účinnosti A s dynamickým ovládáním průtoku pro jednotku monoblok o výkonu 5 kW.



\* Na základě údajů z německého trhu: Za předpokladu, že se standardní čerpadlo může lišit v závislosti na spotřebě a nákladech na energii.

**Tepelná čerpadla řady High Performance mají také vysokou účinnost (např. KIT-ADC03JE5)**

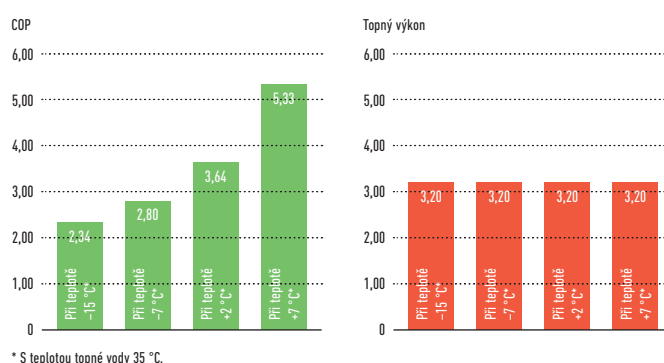

**Společnost Panasonic vytvořila noční režim k dalšímu snížení hluku, pokud je to zapotřebí.**

Zvláštní pozornost byla věnována hlučnosti.

1. Akustický tlak je měřen ve vzdálenosti 1 m od venkovní jednotky ve výšce 1,5 m.
2. Standardní podmínky provozu při jmenovitém topném výkonu za teploty -7 °C (teplota topné vody 35 °C) u venkovních jednotek se dvěma ventilátory. U venkovních jednotek s jedním ventilátorem je v nočním režimu nižší o 3 dB(A).

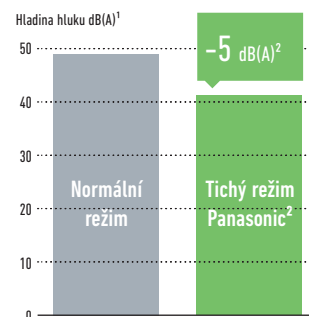

# AQUAREA T-CAP





## U modernizací i nových řešení nainstalujte tepelné čerpadlo T-CAP tam, kde jsou kladeny vysoké požadavky na kW výkonu.

### Vyšší účinnost udržení topného výkonu i při nízkých teplotách

Celá řada T-CAP může nahradit staré plynové nebo olejové kotle v nové instalaci s podlahovým vytápěním, radiátory nebo dokonce jednotky fan coil. Všechna tepelná čerpadla Aquarea lze navíc připojit k solárním termálním nebo fotovoltaickým systémům s cílem zvýšit účinnost a minimalizovat dopad na ekosystém.

### Vyšší účinnost v porovnání s jinými systémy vytápění

Tepelná čerpadla Panasonic mají maximální COP 4,85 při teplotě +7 °C, díky čemuž jsou mnohem účinnější než jiné systémy vytápění.

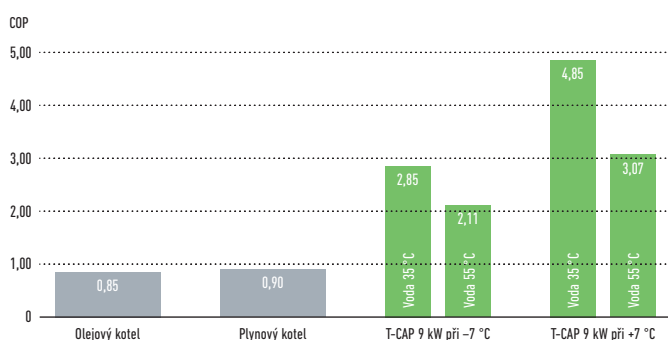

### Větší úspora energie

T-CAP také nabízí mimořádně vysokou účinnost bez ohledu na to, jaká je venkovní teplota nebo teplota vody.

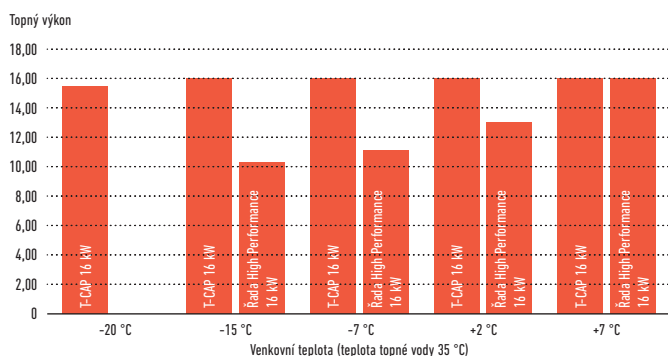

### Hlavní body této řady

- Schopnost udržet výkon tepelného čerpadla v kW<sup>1</sup> až do venkovní teploty -20 °C bez pomoci podpůrného elektrického ohřívače
- Vysoký topný výkon i při nízkých teplotách okolního prostředí
- Další funkce: automatický a prázdninový režim, zrychlený režim, vysušování betonu a zobrazení spotřeby energie
- Výkon záložního ohřívače lze zvolit v závislosti na modelu (3/6/9 kW).
- Aktivaci chladicího režimu lze provést softwarově<sup>2</sup>.

1) Průtok při 35 °C 2) Tuto aktivaci může provádět pouze servisní partner nebo instalační firma.

### S tepelným čerpadlem Panasonic není nutné předimenzovávat výkon tepelného čerpadla k dosažení požadovaného výkonu při nízkých teplotách.

- Unikátní software Panasonic a technologie invertoru pro nízkoenergetické domy umožňují, aby tepelné čerpadlo dodávalo topnou vodu o teplotě 35 °C, například když je třeba vytápnout jen málo, neboť venkovní teplota je relativně vyšší.
- Všechna tepelná čerpadla Aquarea mají 10l vnitřní expanzní nádobu.
- Tepelné čerpadlo Aquarea má kompresor s invertorem, který dokáže regulovat výstupní výkon v závislosti na požadavku.
- Venkovní jednotka se dvěma ventilátory zahrnuta v rámci systému.
- Tepelné čerpadlo obsahuje elektrický ohřívač 3/6/9 kW (v závislosti na jednotce).
- Tepelná čerpadla Panasonic mohou pracovat při venkovních teplotách až -28 °C a zaručují výkon bez záložního ohřevu až do teploty -20 °C<sup>1</sup>.
- Tepelná čerpadla Panasonic jsou velmi tichá a mají program nočního režimu s ještě tišším chodem. Viz kalkulátor hlučnosti na stránkách [www.panasonicproclub.com](http://www.panasonicproclub.com).

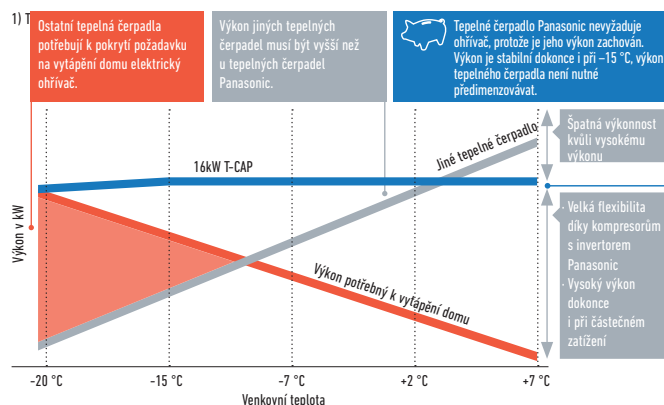

### Novinka Supertichá split jednotka Aquarea T-CAP

Speciální venkovní konstrukce výrazně snižuje hladinu provozního hluku až o 11 dB (při nastavení tichého režimu na úroveň 2\*WH-UQ12HE8).

\* Topný výkon může klesnout.



# AQUAREA HT





Aquarea HT dokáže dodávat topnou vodu o teplotě až 65 °C, a proto se jedná o ideální vysoce výkonnou náhradu za olejové/plynové kotle připojené k vysokoteplotním radiátorům.

### Zelený zdroj energie funguje se stávajícími radiátory.

Aquarea HT (9 kW a 12 kW) vám umožňuje nahradit tradiční zdroj vytápění (například olej nebo plyn) a ponechat si stávající radiátory, aby se chod domácnosti narušil co nejméně.

### Aquarea HT: vysoké úspory a nízké emise CO<sub>2</sub>

Výhody záměny tradičních topných systémů za systém Aquarea HT jsou jasné: snížené emise CO<sub>2</sub> a budoucí snížení provozních nákladů. Tepelná čerpadla Panasonic jsou mnohem účinnější než kotle na fosilní paliva a pomáhají vám výrazně snížit spotřebu energie vašeho domu.

### Roční úspory s Aquarea HT

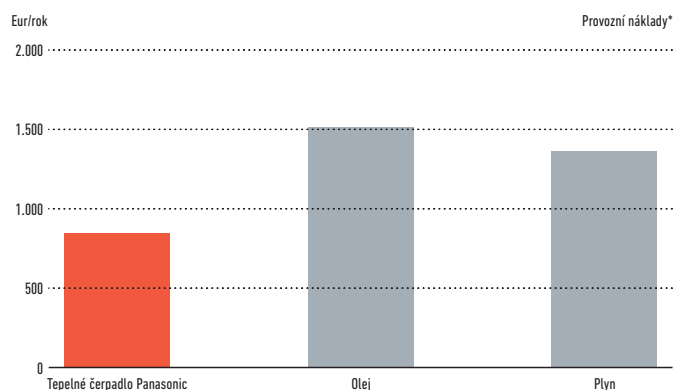

\* Pro dům o ploše 170 m<sup>2</sup> a energetickými ztrátami 40 W/m<sup>2</sup> v podmínkách střední Evropy, s venkovní teplotou do -10 °C.

### Tepelné čerpadlo Panasonic Aquarea HT je velmi účinné i při nízkých venkovních teplotách

Topný výkon 9 kW HT (WH-SHF09F3E5).

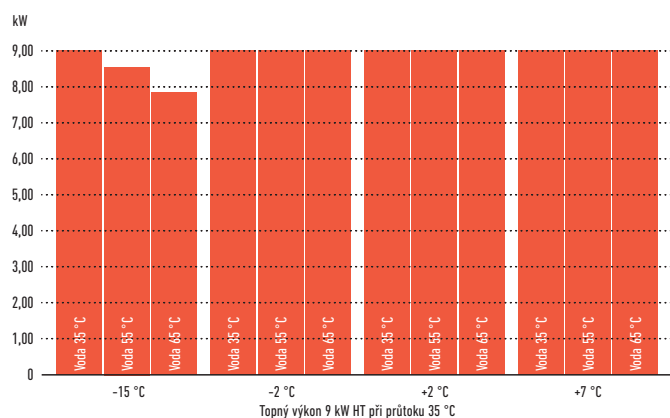

### Inteligentní bivalentní provoz

Díky využití bivalentního ovladače Aquarea je nyní možné zkombinovat různé druhy zdrojů tepla (kotel s tepelným čerpadlem), a vytvořit tak systém, který bude pracovat nejefektivnějším způsobem.



### Tepelné čerpadlo + kotel se zásobníkem teplé užitkové vody ovládaný chytrým bivalentním ovladačem.

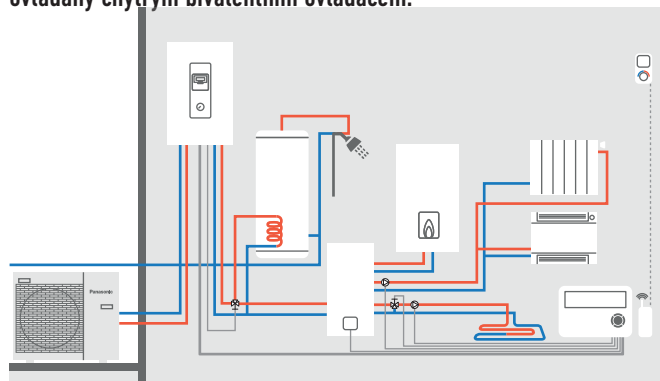

### Snadná instalace

Tepelná čerpadla typu vzduch-voda se snadno instalují. Nevyžadují komín, přípojku plynu ani nádrž na olej/LPG. Jediné, co je nutné, je přípojka k elektrické síti.

COP (topný faktor) 9 kW HT (WH-MHF09G3E5).

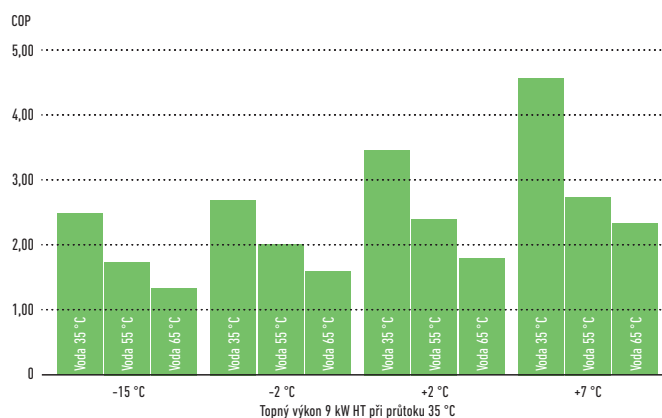

Řada jednotek Aquarea HT se snadno instaluje a je k dispozici s jmenovitými topnými výkony 9 kW nebo 12 kW. Ty mohou být buď jednofázové nebo třífázové, ve verzích split nebo monoblok.

# KOMERČNÍ POUŽITÍ JEDNOTEK AQUAREA

Restaurace se systémem  
Aquarea

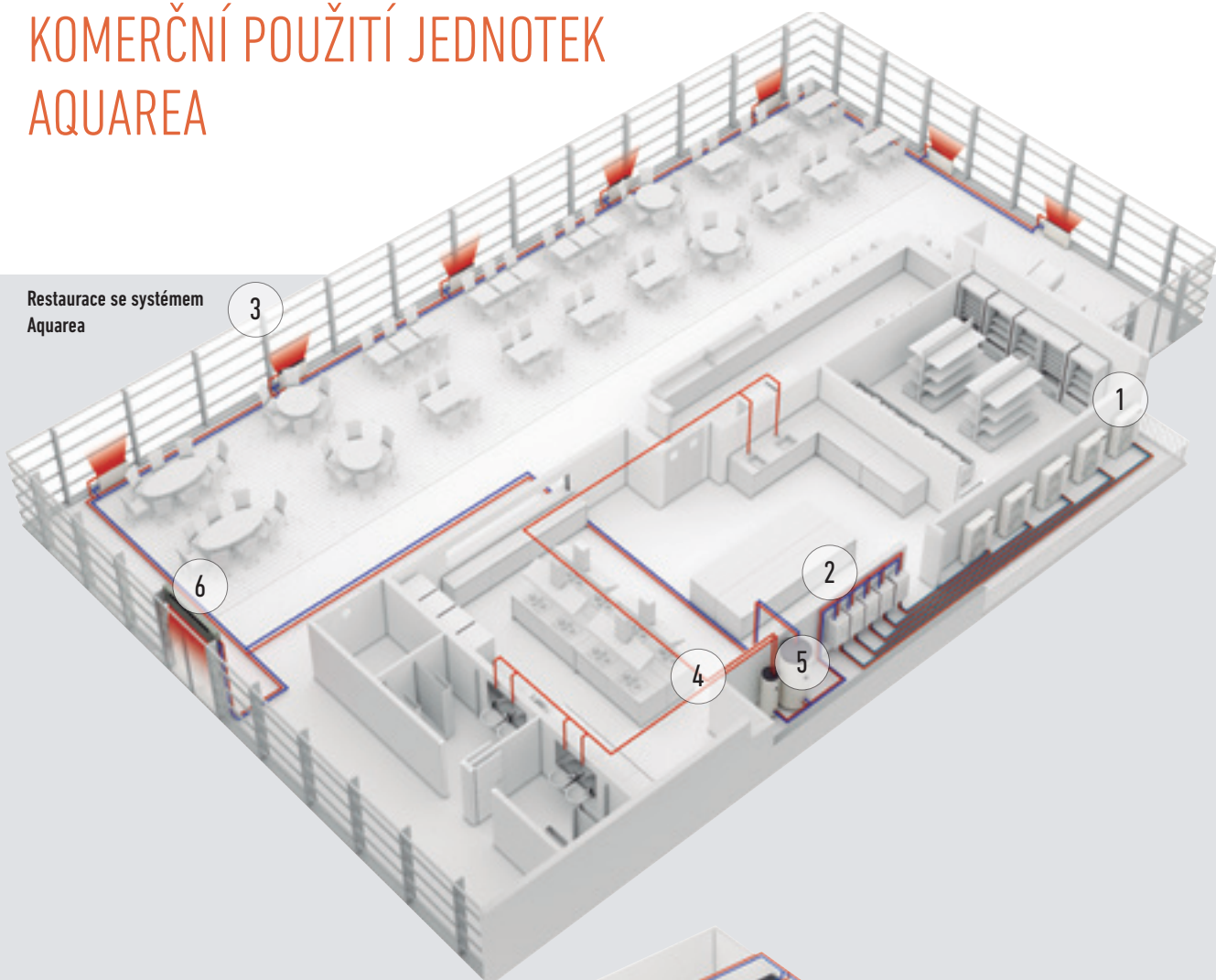

Supermarket se systémem  
Aquarea

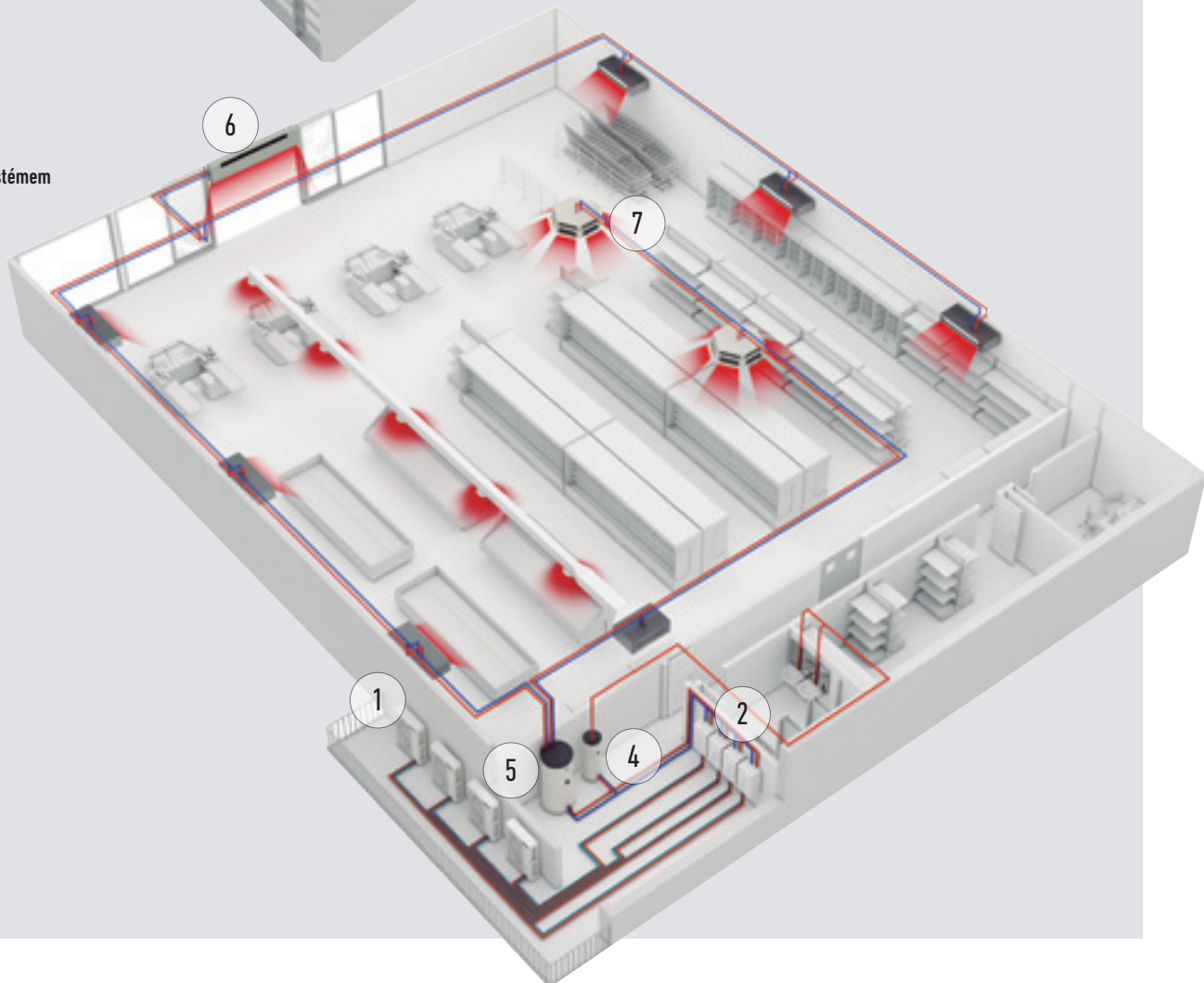



Řešení pro dosažení nejvyšších úspor. Účinná tepelná čerpadla Panasonic mohou výrazně pomoci snížit spotřebu energie při vašem podnikání. Nejnovější vylepšení v technologii tepelných čerpadel vzduch-voda, včetně provedení monoblok, poskytují ideální řešení pro domácnosti a komerční aplikace.

Nabízí úsporu prostoru, energeticky účinné vytápění a snadné přizpůsobení pro instalace v bytech, domech a komerčních prostorách. U podniků, kde je produkováno teplo, například restaurací, může instalace systému tepelného čerpadla Aquarea také využít toto odpadní teplo k ještě dalšímu zvýšení energetické účinnosti.

### Restaurace se systémem Aquarea

Pokud hledáte úspory ve svém podnikání, je Aquarea správnou volbou! Aquarea je ideální pro vytápění, chlazení a ohřev velkého množství teplé užitkové vody o teplotě 65 °C. Návržnost investice je rychlá a vytváří nízkou uhlíkovou stopu.

#### Hlavní body:

- Účinnost ohřevu vody
- Rychlá návratnost investice
- Snadné ovládání

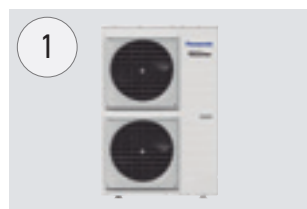

**Aquarea T-CAP.**  
Tepelné čerpadlo 16 kW (lze zapojit i do kaskády).

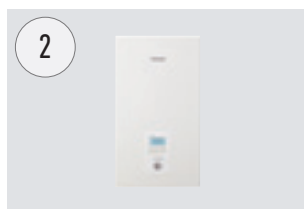

**Vysoce účinná jednotka hydrokit Aquarea.**



**Jednotky fan coil Aquarea Air s vysokou účinností**  
0,32 % účinnější než standardní jednotky fan coil.



**Nové univerzální a účinné jednotky fan coil.**  
Inovace pro optimální pohodlí.



**Zásobník vody.**  
Od 200 l do 500 l pro teplou užitkovou vodu.

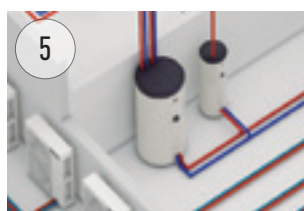

**Vyrovňovací nádrž 1000 l.**



**Vzduchová clona s výparníkem pro s vodním výměníkem.**  
Navržena pro bezproblémový a účinný provoz.



**Konvektory.**

### Supermarket se systémem Aquarea

Technologie tepelného čerpadla je flexibilní, to znamená, že může být instalována v budovách různých velikostí a nabízí řešení vytápění malého i velkého prostoru. Technologie je v porovnání s tradičními systémy vytápění založenými na energii z fosilních paliv rovněž šetrná k životnímu prostředí a energeticky účinnější.

### Lze integrovat do vodního systému.

Snadné připojení ke stávajícímu systému

- Jednotky fan coil
- Podlahové vytápění
- Jednotky fan coil s dvoutrubkovým nebo čtyřtrubkovým připojením
- Nádrže na teplou užitkovou vodu
- Vysoká účinnost
- Velmi dobré řízení částečné zátěže

### Případová studie: Restaurace Carluccio's

Přední italská restaurace ve Velké Británii, Carluccio's, chtěla nainstalovat systém, který by dokázal produkovat požadovaný objem teplé vody se správnou teplotou a současně se sníženými energetickými náklady. Předchozí restaurace v řetězci byly vybaveny tradičnějším systémem s 12kW kotlem.

FWP nainstalovala 12kW monoblok Aquarea T-CAP, který využíval vzduch vycházející ze střechy kuchyně a dodával teplou vodu o optimální teplotě.

Díky vysokému topnému faktoru (COP) systém vrací neuvěřitelně 4 kW energie na každý spotřebovaný kW. Díky tomu je Aquarea daleko účinnější než konvenční systém vytápění. Ohřev vody v restauraci řetězce v Leeds stojí 3782 £, přičemž v Meadowhall byly náklady na srovnatelnou službu pouze 951 £. Tyto velké úspory znamenají, že se provozovně investice vrátí přibližně za 2 roky.

# AQUAREA SMART A SERVICE CLOUD

## 1 AQUAREA SMART CLOUD PRO KONCOVÉ UŽIVATELE



PODÍVAT SE NA  
UKÁZKU



\* Snímek uživatelského rozhraní se může změnit bez upozornění.

### Snadné a výkonné řízení energie

Aquarea Smart Cloud je mnohem více než jen obyčejným termostatem pro zapínání a vypínání systému vytápění. Jedná se o výkonnou a intuitivní službu pro dálkové řízení úplného rozsahu funkcí vytápění a ohřevu vody, a to včetně monitorování spotřeby energie.

### Jak to funguje?

Připojte systém Aquarea generace J a H ke cloudu pomocí bezdrátové nebo kabelové sítě LAN. Uživatel se připojí k portálu cloudu, aby dálkově řídil všechny funkce, a navíc může také umožnit partnerům přistupovat k přizpůsobeným funkcím pro účely vzdálené údržby a monitorování. Podívejte se na ukázkou: <https://aquarea.aircon.panasonic.eu>.

### Požadavky

1. Aquarea generace J a H
2. Internetové připojení s bezdrátovým nebo kabelovým routerem LAN
3. Získat ID Panasonic na adrese <https://aquarea-smart.panasonic.com/>

### Funkce:

- Vizualizace a řízení
- Plánování
- Energetické statistiky
- Oznámení o poruše

### Výhody

Úspory energie, komfort a kontrola odkudkoli. Zvýšená efektivita a správa zdrojů, úspory provozních nákladů a spokojenost majitele. Nové služby Aquarea Smart Cloud se zaměřují na umožnění úplně vzdálené správy systému Aquarea. Díky tomu se mohou specialisté na údržbu pouštět do prediktivní údržby a ladění systému a mohou také řešit případné poruchy.

Kompatibilita Aquarea	Generace J a H
Připojení	Port Aquarea CN-CNT
Připojení domácího routeru	Bezdrátové nebo kabelové LAN
Snímač teploty	Lze použít snímač dálkového ovladače.
Kompatibilita s prohlížečem v tabletu nebo PC*	Ano
Provoz ze vzdáleného místa – Zap/Vyp – Výběr režimu nastavení teploty doma – Nastavení TUV – Chybové kódy – Plánování	Ano
Topné zóny	Až 2 zóny
Odhad spotřeby energie – Historie záznamů provozu	Ano – Ano

\* Zkontrolujte kompatibilitu prohlížečů a verzí.

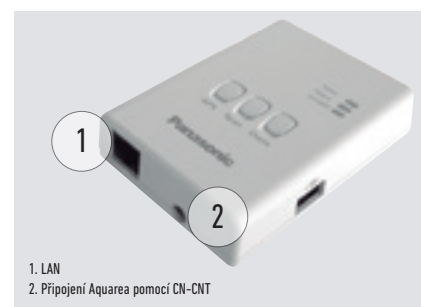

1. LAN  
2. Připojení Aquarea pomocí CN-CNT



Nejpokročilejší ovládání vytápění pro dnešek i budoucnost.  
Připojení Aquarea ke cloudu pomocí CZ-TAW1, otevření 2 různých platformem.

## 2 AQUAREA SERVICE CLOUD PRO INSTALAČNÍ FIRMY / ÚDRŽBU

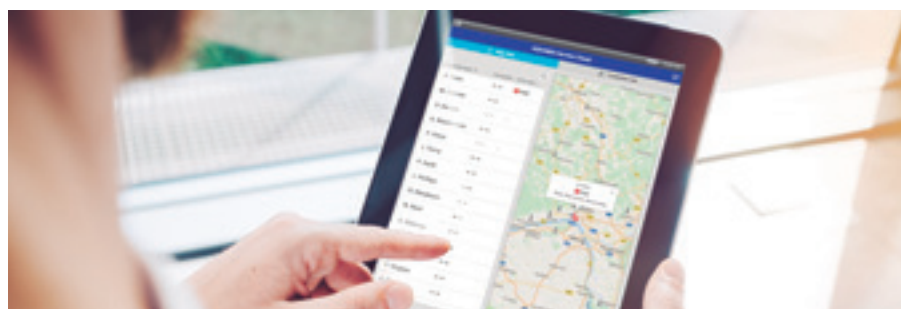

### Skutečně jednoduchá dálková údržba

Servisní cloud Aquarea umožňuje instalačním firmám pečovat o topné systémy zákazníků dálkově. Úspory času, peněz a zkrácení doby reakce, které vedou k vyšší spokojenosti zákazníků.

### Pokročilé funkce pro vzdálenou údržbu s profesionálními obrazovkami:

- Okno s celkovým náhledem
- Historie chybových hlášení
- Kompletní informace o jednotce
- Statistiky vždy k dispozici
- Možnost nastavení většiny parametrů

#### Domovská stránka.

Stav všech připojených uživatelů na první pohled. 2 možnosti zobrazení: Mapové zobrazení nebo jen zobrazení seznamu.

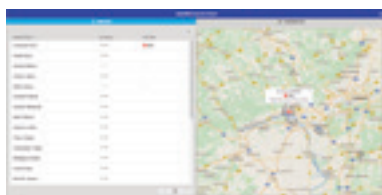

#### Stavové okno.

Současný stav jednotky s maximálně 28 parametry.



#### Okno statistik.

Prizpůsobitelná statistika s maximálně 71 parametry. Informace jsou okamžitě k dispozici za posledních 7 dní.

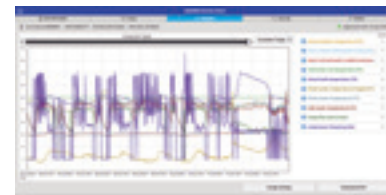

#### Okno nastavení.

Většinu nastavení systému včetně uživatelských a instalačních nastavení lze provádět dálkově.



### Aktivace servisního cloudu Aquarea

#### Požadavky:

Hardware a připojení	Registrace koncového uživatele	Registrace instalační firmy / údržby
Systémy Aquarea generace J a H připojeny k CZ-TAW1	Získat Panasonic ID	Získat Service ID
Internetové připojení s bezdrátovou nebo kabelovou sítí LAN	Aquarea Smart Cloud	Aquarea Service Cloud

#### Připojení jednotky k instalační firmě / údržbě.

Proces může být zahájen jak koncovým uživatelem, tak instalační firmou. Koncový uživatel si může kdykoliv zvolit/změnit úroveň řízení, kterou instalační firmě poskytuje (4 úrovně).

Registrace instalační firmy: <https://aquarea-service.panasonic.com/>  
Registrace koncového uživatele: <https://aquarea-smart.panasonic.com/>

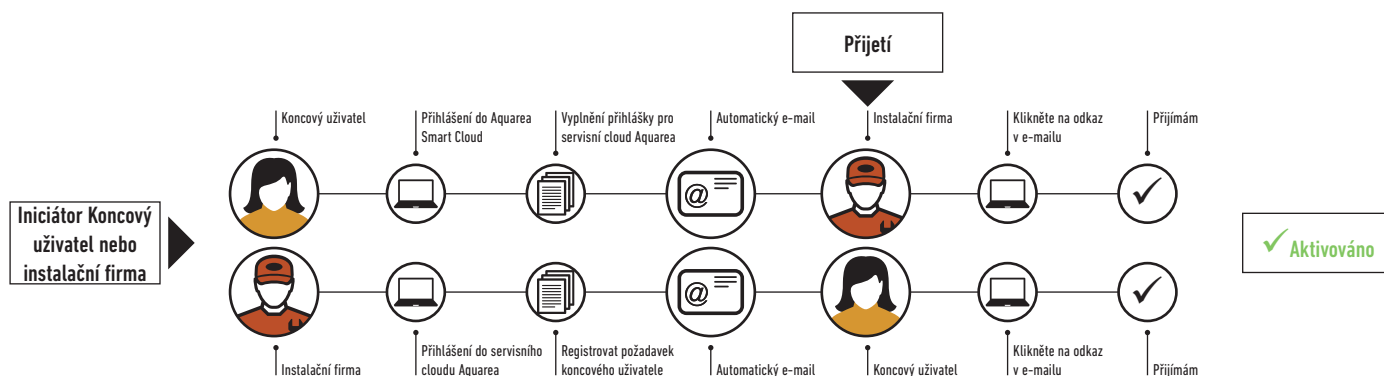

# ŘÍZENÍ A KONEKTIVITA



Systémy konektivity a správy domů jsou čím dál populárnější. Tyto integrace napomáhají ovládat všechna domácí zařízení z centralizované platformy a pomáhají optimalizovat provozní náklady. Rozhraní Panasonic jsou vytvořena tak, aby spolupracovala s nejrozšířenějšími protokoly KNX a Modbus. Panasonic vyvinul také jednoduché připojení k bezdrátové síti LAN pro neintegrování řízení. Koncový uživatel tak může odkudkoli dálkově ovládat své tepelné čerpadlo.

## Možnosti připojení. Ovládání pomocí BMS.

Skvělá flexibilita pro integraci do vašich projektů KNX/Modbus umožňuje plné obousměrné monitorování a ovládání všech funkčních parametrů.

Reference	KNX®		Modbus®	
	PAW-AW-KNX-1i / PAW-AW-KNX-H	PAW-AW-MBS-1 / PAW-AW-MBS-H		
Malé rozměry	✓	✓		
Rychlá instalace a možnost skryté instalace	✓	✓		
Bez nutnosti externího napájení	✓	✓		
Přímé propojení s jednotkou	✓	✓		
Ovládání a monitorování interních proměnných vnitřní jednotky a chybových kódů a ukazatelů ze snímačů nebo bran	✓ Plně propojitelné			
Ovládání a monitorování interních proměnných vnitřní jednotky a chybových kódů a ukazatelů z jakéhokoliv hlavního zařízení BMS nebo PLC Modbus			✓ Plně propojitelné	
Jednotka Aquarea může být současně ovládána pomocí dálkového ovladače jednotky Aquarea a pomocí hlavního zařízení KNX/Modbus	✓		✓	

Tato rozhraní umožňují plné obousměrné monitorování a ovládání všech funkčních parametrů systému Aquarea u instalací KNX/Modbus.

Název modelu	Rozhraní
PAW-AW-KNX-H	Rozhraní KNX pro generaci H
PAW-AW-MBS-H	Rozhraní Modbus pro generaci H
PAW-AW-KNX-1i	Rozhraní KNX (není kompatibilní s jednotkami generace J a H)
PAW-AW-MBS-1	Rozhraní Modbus (není kompatibilní s jednotkami generace J a H)
PA-AW-WIFI-1TE	Připojení k WLAN pro ovládání přes internet (není kompatibilní s jednotkami generace J a H)
CZ-TAW1	Aquarea Smart Cloud, ovládání generace H přes internet pomocí Wi-Fi nebo kabelové LAN

## Pokročilý ovladač pro generaci J a H.



**Vylepšená viditelnost a snadné ovládání díky LC displeji s vysokým rozlišením a velkému dotykovému panelu!**

Dálkové ovládání lze z vnitřní jednotky sejmout a nainstalovat do obývacího pokoje.

### Funkce pro instalační firmu:

- Režim vysoušení betonového podkladu: Umožňuje pomalé zvyšování teploty podlahového vytápění pomocí softwaru.
- Režim vytápění a chlazení: režim chlazení může přímo na místě aktivovat autorizovaný odborný partner pomocí speciální operace přes dálkový ovladač.
- Instalační firma může zvolit delta T. Otáčky vodního čerpadla se při tomto nastavení volí automaticky.

### Hlavní body:

Velký LC displej s vysokým rozlišením (3,5 palce): displej s vysokým rozlišením, snadné nastavení, snadná kontrola podmínek, plochý a inovativní design, snímač teploty součástí ovladače.

### Funkce pro koncového uživatele:

- Automatický režim: automaticky přepíná z vytápění na chlazení podle venkovní teploty.
- Zobrazení spotřeby energie: zobrazuje spotřebu energie tepelného čerpadla, a to odděleně podle vytápění, chlazení a ohřevu teplé užitkové vody, a celkovou spotřebu.
- Režim dovolená: umožňuje systému opět obnovit provoz na obvyklou nastavenou teplotu po návratu z dovolené

## Kaskádový ovladač PAW-A2W-CMH



**Kaskáda až 10 systémů Aquarea generace H.\***

- Až 10 TČ (vyrovnání provozních hodin)
- 3× připojitelná zařízení M-BUS (pro měření tepla a/nebo průtoku)
- Funkce požadavku na fotovoltaický provoz (podobně jako u HPM + funkce ovládání signálu požadavku 0–10 V)

- Možnost ovládat třicetné ventily pro chlazení (2 vyrovnávací nádrže)
- MODBUS IP pro komunikaci BMS
- Ovládací logika přípravy teplé užitkové vody
- Dotykový displej s informacemi o tepelném čerpadlu
- Všechny komponenty v jednom modulu

\* vyžaduje 1 PAW-AW-MBS-H pro každou jednotku Aquarea.



# AQUAREA + FOTOVOLTAICKÉ PANELY



Jednotky Aquarea generace J a H lze propojit s fotovoltaickými panely pomocí jednoduché obvodové desky CZ-NS4P. Kromě přípravy Aquarea na zapojení do chytré rozvodné sítě tato nová obvodová deska přináší navíc ovládání 0–10 V.

Díky tomu se požadavek na Aquarea přizpůsobuje výrobě fotovoltaického panelu.

Inovativní algoritmus vyvažuje spotřebu tepelného čerpadla a zajištění komfortu v domě na základě venkovní teploty a požadavku domu na energii.



## Ohřev teplé užitkové vody zdarma.

### Srovnání u nových domů.

**Zvýšení využití vlastní vyrobené elektřiny o: 120 %.**

Panasonic Aquarea PV Control může zvýšit spotřebu elektrické energie tepelného čerpadla z fotovoltaických panelů z 352 kWh na 775 kWh za rok. Výsledky simulací:

#### Nová budova Frankfurt (neoptimalizovaná).

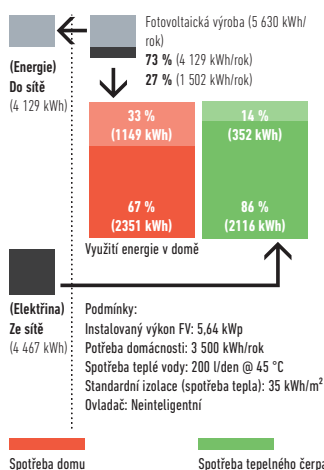

#### Nová budova Frankfurt (ekologicky optimalizovaná).

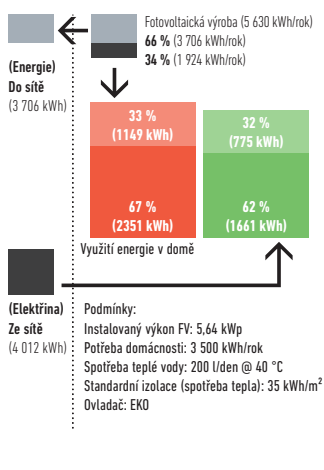

### Srovnání u starších domů.

**Zvýšení využití vlastní vyrobené elektřiny o: 71 %.**

Panasonic Aquarea PV Control může zvýšit spotřebu elektrické energie tepelného čerpadla z fotovoltaických panelů z 526 kWh na 898 kWh za rok. Výsledky simulací:

#### Starší budova Frankfurt (neoptimalizovaná).

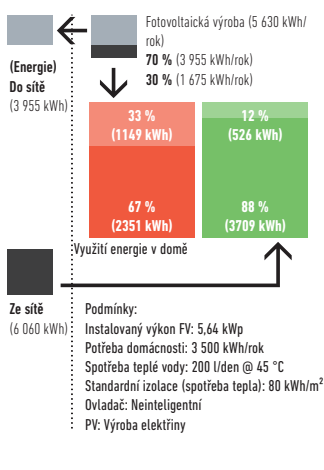

#### Starší budova Frankfurt (ekologicky optimalizovaná).

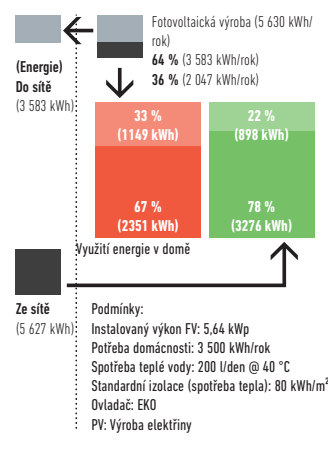

# JEDNOTKA AQUAREA PANASONIC VÁM A VAŠEMU DOMOVU NABÍZÍ TO NEJLEPŠÍ

Společnost Panasonic dodá energetický štítek a informační list výrobku ke všem dodávaným výrobkům, na které se tato nařízení, která musí obchodní partneři, prodávající a smluvní dodavatelé používat při označování našich výrobků, vztahují.



## Energetický štítek

Chladničky, myčky nádobí, pračky, trouby – vše začalo v roce 1990 bílým zbožím. Dnes mají evropský štítek o energetické účinnosti i další elektrospotřebiče, jako jsou televizory, osvětlení a – od září 2014 – dokonce i vysavače. Od roku 2013 platí tato nařízení již i na klimatizační jednotky a tepelná čerpadla. Od září 2015 se vztahují také na topidla pro místnosti, ohřívače vody a zásobníkové ohřívače vody. Požadavky na minimální energetickou účinnost jsou nyní stanoveny i pro výrobce systémových a kombinovaných kotlů, ohřívačů vody a zásobníků teplé užitkové vody. Smyslem energetických štítků je pomoci spotřebitelům při rozhodnutích o nákupu a požadavky na ekologický design výrobků mají pomoci snížit spotřebu energie v soukromí, a rovněž přispívat k minimalizaci globálního oteplování.

## Panasonic vám pomůže vypočítat štítek systému.

Od 26. září 2015 mají instalační firmy jistotu, že všechny produkty vyrobené po tomto datu budou prodávány s nezbytnými štítky energetické účinnosti, které instalačním firmám usnadní jejich administrativu. Přestože je výrobce povinen všechny své výrobky dodávat s požadovanými štítky, instalační firmy budou muset vypočítat a vydat štítek energetické účinnosti pro celý systém vytápění. Nehledě na to, zda se instaluje nový systém vytápění, nebo zda se do stávajícího systému instalují nové kotle, ovladače či obnovitelné součásti, instalační firma je nadále povinná vypočítat a vydat štítky energetické účinnosti. Na webových stránkách [www.panasonicproclub.com](http://www.panasonicproclub.com) jsou k dispozici kalkulátory, které mohou instalačním firmám v tomto procesu pomoci.

## Informace na štítku energetické účinnosti.

Systém hodnocení tepelných čerpadel je řadí do devíti kategorií účinnosti. Nejlepší kategorií energetické účinnosti je kategorie A++. Nejlepší třída energetické účinnosti je v současné době A++ a nejhorší je G. Štítek energetické účinnosti pro systémové kotle uvádí jejich kategorii účinnosti na stupnici od A++ do G (od A do G pro zásobníkové ohřívače vody). V září 2019 bude zavedena přísnější stupnice od A+++ do D a pro zásobníkové ohřívače vody od A+ do F.

## Panasonic vám pomůže vypočítat štítek systému

[www.panasonicproclub.com](http://www.panasonicproclub.com)

nebo se pomocí chytrého telefonu jednoduše připojte do skupiny PRO Club pomocí tohoto QR kódu.



**PRO Club**

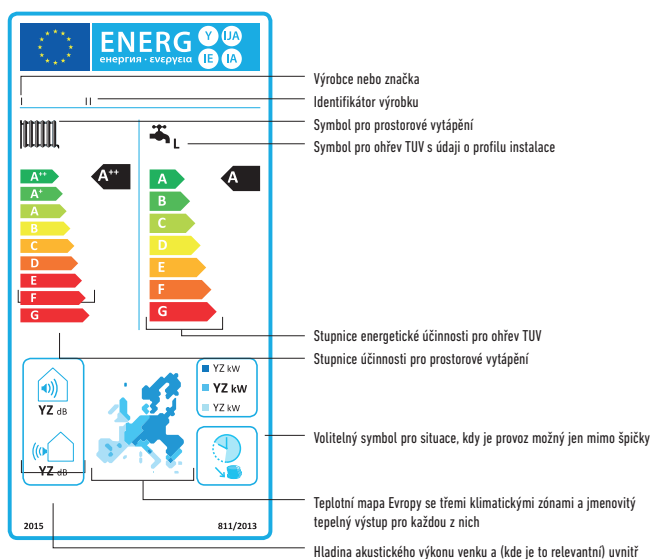



## Typický příklad úspor a výkonů, které může jednotka Aquarea nabídnout.

### Dům o rozloze 125 m<sup>2</sup> v Remeši

Níže uvedený příklad ukazuje typický 3pokojový francouzský dům a zdůrazňuje možné úspory, které lze dosáhnout pomocí tepelného čerpadla Aquarea společnosti Panasonic\*.

\* Kalkulace byly provedeny pomocí softwaru Aquarea Designer od společnosti Panasonic, který je k dispozici na webové stránce PRO Club ([www.panasonicproclub.com](http://www.panasonicproclub.com)).

Dodávka teplé vody	
Typ služby	Teplá voda pomocí tepelného čerpadla
Objem zásobníku	300 litrů
Průměrná denní potřeba	200 litrů
Teplota vstupní studené vody	10 °C
Cílová teplota v nádrži	50 °C
Ztráta při výměně	5 K
Pomocné elektrické vytápění nezbytné	Ne

#### Použitá tepelné čerpadlo Panasonic

Popis	T-CAP 12 kW
Nádrž teplé užitkové vody	Nerezová ocel, 300 l
Typ tepelného čerpadla	Vzduch/voda
Výkon/spotřeba při teplotě +2 °C (teplota topné vody 35 °C)	Topný: 11,7 kW, elektrický: 3,4 kW
Doporučený průtok vzduchu	80,0 m <sup>3</sup> /min.
Max. teplota vody na výstupu z TČ	55 °C
Provozní režim	Monovalentní
Návrhová teplota	-5,0 °C
Počet použitých tepelných čerpadel	1
Výkon ventilátoru (zahnut v údajích o výkonu tepelného čerpadla: ano)	60 W
Příkon tepelného oběhového čerpadla (čerpadel)	180 W

#### Údaje o budově

Adresa	Remeš (Francie)
Zastavěná plocha	125 m <sup>2</sup>
Standardní požadavek na vytápění	11,3 kW
Interní zisky	5 625 kWh/rok
Solární zisky (okna)	4 500 kWh/rok
Návrhová vnitřní teplota	20 °C
Limit venkovní teploty pro spuštění vytápění	15 °C
Distribuce tepla	Podlahové vytápění do 100 %
	Topení radiátory do -- %
	Nástěnné vytápění do -- %
Max. teplota průtokové vody	55 °C
Max. teplota zpětné vody	50 °C
Plocha solárního kolektoru	-- m <sup>2</sup>

#### Jmenovité údaje

Popis	Francie (Panasonic)
Celkem doba vypínání	0,0 h/den
Vikendy s dobou vypínání	Ano
Denní sazba pro tepelné čerpadlo	Doba denní sazby
	5–19 h
Noční sazba pro tepelné čerpadlo	Doba pro noční sazbu
	19–5 h
Oběhové tepelné čerpadlo (čerpadla)	Stejně jako tepelné čerpadlo: ano -- centů/kWh
Topný prvek pro monoenergetický provoz	Stejně jako tepelné čerpadlo: ano -- centů/kWh
Topný prvek pro následný ohřev teplé vody	Stejně jako tepelné čerpadlo: ano -- centů/kWh

#### Klimatické údaje

Klimatické umístění	Remeš (Francie)							
Průměrné měsíční teploty ve °C	Leden	3,4	Duben	8,0	Červenec	16,0	Říjen	10,4
	Únor	3,6	Květen	11,2	Srpen	15,9	Listopad	6,7
	Březen	5,7	Červen	14,1	Září	13,7	Prosinec	4,6

### Výsledky výpočtu

#### Měsíční spotřeba tepla v kWh.

Roční náklady na energii		Na spotřebiče tepla	
Na zdroje tepla		Prostorové vytápění	
Tepelné čerpadlo	1 600 €		1 220 €
Topné těleso ohřevu teplé vody	0 €	Dodávka teplé vody	225 €
		Oběhové tepelné čerpadlo (čerpadla)	155 €
		<b>Celkem</b>	<b>1 600 €</b>

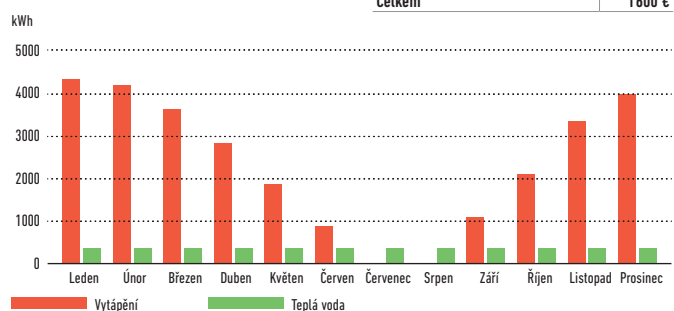

#### Pokrytí energie systémem Aquarea

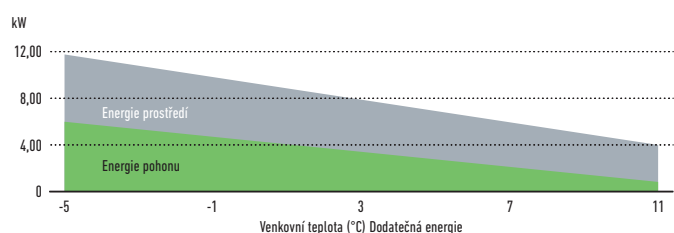

#### Porovnání provozních nákladů

Provozní náklady	Cena v centech/kWh	Účinnost (%)	Další náklady v €/rok	Celkové náklady v €/rok
Typ vytápění				
Tepelné čerpadlo	-	-	0	1 600
Olej	6,5	85	0	3 050
Plyn	4,0	90	0	1 868
Vytápění dřevem	5,0	80	0	2 539
Elektrické noční akumulární vytápění	12,0	100	0	4 455
Elektrický topný prvek	14,0	100	0	5 197

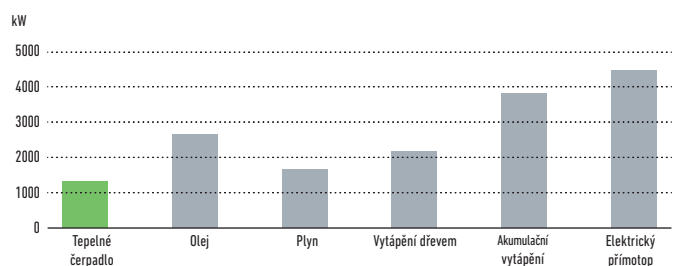



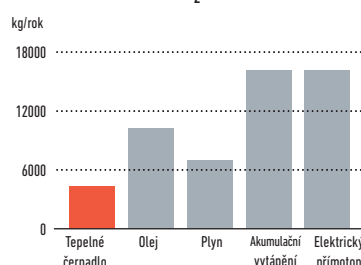



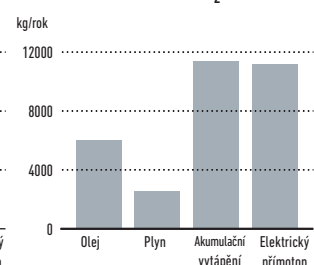

#### Porovnání emisí CO<sub>2</sub>



#### Porovnání snížení CO<sub>2</sub>



# ŘADA TEPELNÝCH ČERPADEL AQUAREA

	3 kW	5 kW	7 kW
<b>Aquarea High Performance</b> <b>All in One</b> Jednofázový Třífázový Str. 46, 48, 49	 WH-ADC0309J3E5 WH-ADC0309J3E5B WH-UD03JE5 WH-ADC0309H3E5 WH-ADC0309H3E5B WH-UD03HE5-1	 WH-ADC0309J3E5 WH-ADC0309J3E5B WH-UD05JE5 WH-ADC0309H3E5 WH-ADC0309H3E5B WH-UD05HE5-1	 WH-ADC0309J3E5 WH-ADC0309J3E5B WH-UD07JE5 WH-ADC0309H3E5 WH-ADC0309H3E5B WH-UD07HE5-1
<b>Str. 47, 52, 53</b> <b>Split systém</b> Jednofázový Třífázový	 WH-SDC0305J3E5 WH-UD03JE5 WH-SDC03H3E5-1 WH-UD03HE5-1	 WH-SDC0305J3E5 WH-UD05JE5 WH-SDC05H3E5-1 WH-UD05HE5-1	 WH-SDC0709J3E5 WH-UD07JE5 WH-SDC07H3E5-1 WH-UD07HE5-1
<b>Str. 56</b> <b>Monoblok</b> Jednofázový		 WH-MDC05H3E5	 WH-MDC07H3E5
<b>Aquarea T-CAP</b> <b>All in One</b> Jednofázový Třífázový Str. 50–51			
<b>Str. 54–55</b> <b>Split systém</b> Jednofázový Třífázový			
<b>Str. 57</b> <b>Monoblok</b> Jednofázový Třífázový			
<b>Aquarea HT</b> <b>Split systém</b> Jednofázový Třífázový Str. 58			
<b>Str. 59</b> <b>Monoblok</b> Jednofázový			

9 kW



WH-ADC0309J3E5  
WH-ADC0309J3E5B  
WH-UD09JE5  
WH-ADC0309H3E5  
WH-ADC0309H3E5B  
WH-UD09HE5-1  
WH-ADC0916H9E8  
WH-UD09HE8

12 kW



WH-ADC1216H6E5  
WH-UD12HE5-1  
WH-ADC0916H9E8  
WH-UD12HE8

16 kW



WH-ADC1216H6E5  
WH-UD16HE5-1  
WH-ADC0916H9E8  
WH-UD16HE8



WH-SDC0709J3E5  
WH-UD09JE5  
WH-SDC09H3E5-1  
WH-UD09HE5-1  
WH-SDC09H3E8  
WH-UD09HE8



WH-SDC12H6E5  
WH-UD12HE5-1  
WH-SDC12H9E8  
WH-UD12HE8



WH-SDC16H6E5  
WH-UD16HE5-1  
WH-SDC16H9E8  
WH-UD16HE8



WH-MDC09H3E5



WH-MDC12H6E5



WH-MDC16H6E5



WH-ADC1216H6E5  
WH-UX09HE5  
WH-ADC0916H9E8  
WH-UX09HE8  
WH-ADC0916H9E8  
WH-UQ09HE8



WH-ADC1216H6E5  
WH-UX12HE5  
WH-ADC0916H9E8  
WH-UX12HE8  
WH-ADC0916H9E8  
WH-UQ12HE8



WH-ADC0916H9E8  
WH-UX16HE8  
WH-ADC0916H9E8  
WH-UQ16HE8



WH-SXC09H3E5  
WH-UX09HE5  
WH-SXC09H3E8  
WH-UX09HE8  
WH-SQC09H3E8  
WH-UQ09HE8



WH-SXC12H6E5  
WH-UX12HE5  
WH-SXC12H9E8  
WH-UX12HE8  
WH-SQC12H9E8  
WH-UQ12HE8



WH-SXC16H9E8  
WH-UX16HE8  
WH-SQC16H9E8  
WH-UQ16HE8



WH-MXC09H3E5  
WH-MXC09H3E8



WH-MXC12H6E5  
WH-MXC12H9E8



WH-MXC16H9E8



WH-SHF09F3E5  
WH-UH09FE5  
WH-SHF09F3E8  
WH-UH09FE8



WH-SHF12F6E5  
WH-UH12FE5  
WH-SHF12F9E8  
WH-UH12FE8



WH-MHF09G3E5



WH-MHF12G6E5



# Novinka Aquarea High Performance All in One generace J jednofázový.

## Vytápění a chlazení 1 nebo 2 zóny • Chladivo R32



### Pohled na technické parametry

· Špičková úroveň COP 5,33 · Snížení nákladů na instalaci · Potrubí ve spodní části jednotky All in One (snadná instalace) · Snížená doba instalace a minimalizace chyb při instalaci · Snadné nastavení dálkového ovládání · Menší prostor nutný k instalaci · Elektrické přípojky na přední části · Snadnější instalace a údržba · Funkce dálkového ovládání (aktivaci režimu chlazení lze provést softwarem. Tuto aktivaci může provádět pouze servisní partner)

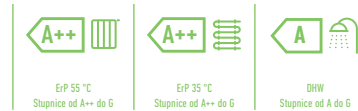

**CZ-TAW1**  
Připojení ke cloudu. Pro řízení uživatelem a dálkovou údržbu instalací firmou.

Předběžné údaje		Jednofázové (napájení vnitřní jednotky)			
Sada* pro 1 zónu (pro 2 zóny přidejte B na konci)		KIT-ADC03JE5	KIT-ADC05JE5	KIT-ADC07JE5	KIT-ADC09JE5
Topný výkon/COP (vzduch +7 °C, voda 35 °C)	kW / COP	3,20 / 5,33	5,00 / 5,00	7,00 / 4,76	9,00 / 4,48
Topný výkon/COP (vzduch +7 °C, voda 55 °C)	kW / COP	3,20 / 2,81	5,00 / 2,72	7,00 / 2,82	8,95 / 2,78
Topný výkon/COP (vzduch +2 °C, voda 35 °C)	kW / COP	3,20 / 3,64	4,20 / 3,18	6,85 / 3,41	7,00 / 3,40
Topný výkon/COP (vzduch +2 °C, voda 55 °C)	kW / COP	3,20 / 2,19	4,10 / 1,99	6,20 / 2,21	6,30 / 2,16
Topný výkon/COP (vzduch -7 °C, voda 35 °C)	kW / COP	3,30 / 2,80	4,20 / 2,59	5,60 / 2,87	6,12 / 2,78
Topný výkon/COP (vzduch -7 °C, voda 55 °C)	kW / COP	3,20 / 1,79	3,55 / 1,71	5,25 / 1,94	5,90 / 1,93
Výkon chlazení/EER (vzduch 35 °C, voda 7 °C)	kW / EER	3,20 / 3,52	4,50 / 3,00	6,70 / 3,03	7,60 / 2,90
Výkon chlazení/EER (vzduch 35 °C, voda 18 °C)	kW / EER	3,20 / 4,85	4,80 / 4,29	6,70 / 4,72	7,60 / 4,37
Sezónní energetická účinnost – vytápění průměrné klima (voda 35 °C / voda 55 °C)	ETA %	200 / 132	200 / 132	193 / 130	193 / 130
	SCOP	5,07 / 3,47	5,07 / 3,47	4,90 / 3,32	4,90 / 3,32
Energetická třída, vytápění, průměrné klima (voda 35 °C / voda 55 °C) <sup>1)</sup>	A++ do G	A++ / A++	A++ / A++	A++ / A++	A++ / A++
Energetická třída, vytápění, průměrné klima (voda 35 °C / voda 55 °C) <sup>1)</sup>	A+++ do D	A+++ / A++	A+++ / A++	A+++ / A++	A+++ / A++
Sezónní energetická účinnost – vytápění teplé klima (voda 35 °C / voda 55 °C)	ETA %	245 / 155	245 / 155	227 / 160	227 / 160
	SCOP	6,20 / 4,20	6,20 / 4,20	5,75 / 4,07	5,75 / 4,07
Energetická třída, vytápění, teplé klima (voda 35 °C / voda 55 °C)	A++ do G	A++ / A++	A++ / A++	A++ / A++	A++ / A++
Energetická třída, vytápění, teplé klima (voda 35 °C / voda 55 °C)	A+++ do D	A+++ / A+++	A+++ / A+++	A+++ / A+++	A+++ / A+++
Sezónní energetická účinnost – vytápění chladné klima (voda 35 °C / voda 55 °C)	ETA %	157 / 99	157 / 99	164 / 116	164 / 116
	SCOP	4,00 / 2,83	4,00 / 2,83	4,18 / 2,98	4,18 / 2,98
Energetická třída, vytápění, chladné klima (voda 35 °C / voda 55 °C)	A++ do G	A++ / A+	A++ / A+	A++ / A+	A++ / A+
Energetická třída, vytápění, chladné klima (voda 35 °C / voda 55 °C)	A+++ do D	A+++ / A+	A+++ / A+	A+++ / A+	A+++ / A+
<b>Vnitřní jednotka Hydrokit s 1 zónou</b>		<b>WH-ADC0309J3E5</b>	<b>WH-ADC0309J3E5</b>	<b>WH-ADC0309J3E5</b>	<b>WH-ADC0309J3E5</b>
<b>Vnitřní jednotka Hydrokit se 2 zónami</b>		<b>WH-ADC0309J3E5B</b>	<b>WH-ADC0309J3E5B</b>	<b>WH-ADC0309J3E5B</b>	<b>WH-ADC0309J3E5B</b>
Akustický tlak	Vytápění / Chlazení	28 / 28	28 / 28	28 / 28	28 / 28
Rozměry	V x Š x H	1800x598x717	1800x598x717	1800x598x717	1800x598x717
Čistá hmotnost 1 zóna/2 zóny		122 / 130	122 / 130	122 / 130	122 / 130
Připojení vody		R 11/4	R 11/4	R 11/4	R 11/4
Čerpadlo třídy A	Počet rychlostí	Proměnná rychlost	Proměnná rychlost	Proměnná rychlost	Proměnná rychlost
	Příkon (min. / max.)	30 / 120	30 / 120	30 / 120	30 / 120
Průtok topné vody (ΔT=5 K, 35 °C)	l/min.	9,20	14,30	20,10	25,80
Výkon integrovaného elektrického ohřivače	kW	3,00	3,00	3,00	3,00
Doporučený jistič	A	16 / 16	16 / 16	25 / 16	25 / 16
Doporučená velikost kabelu, přívod 1/2	mm <sup>2</sup>	3x1,5 / 3x1,5	3x1,5 / 3x1,5	3x2,5 / 3x1,5	3x2,5 / 3x1,5
Objem zásobníku	L	185	185	185	185
Nejvyšší teplota vody	°C	65	65	65	65
Materiál zásobníku		Nerezová ocel	Nerezová ocel	Nerezová ocel	Nerezová ocel
Profil instalace dle EN16147		L	L	L	L
Zásobník TUV ErP průměrné klima, klasifikace účinnosti <sup>2)</sup>	A do GA+ do F	A / A+	A / A+	A / A+	A / A+
Zásobník TUV ErP teplé klima, klasifikace účinnosti <sup>2)</sup>	A do GA+ do F	A / A+	A / A+	A / A+	A / A+
Zásobník TUV ErP chladné klima, klasifikace účinnosti <sup>2)</sup>	A do GA+ do F	A / A	A / A	A / A	A / A
Zásobník TUV ErP průměrné klima, ETA / SCOP	ETA % / SCOP	132 / 3,30	132 / 3,30	120 / 3,00	120 / 3,00
Zásobník TUV ErP teplé klima, ETA / SCOP	ETA % / SCOP	155 / 3,88	155 / 3,88	140 / 3,50	140 / 3,50
Zásobník TUV ErP chladné klima, ETA / SCOP	ETA % / SCOP	99 / 2,48	99 / 2,48	99 / 2,47	99 / 2,47
<b>Venkovní jednotka</b>		<b>WH-UD03JE5</b>	<b>WH-UD05JE5</b>	<b>WH-UD07JE5</b>	<b>WH-UD09JE5</b>
Akustický výkon při částečném zatížení	Vytápění	55	55	59	59
Akustický výkon při plném zatížení	Vytápění / Chlazení	60 / 61	64 / 64	68 / 67	69 / 68
Rozměry / Čistá hmotnost	V x Š x H	622x824x298 / 37	622x824x298 / 37	795x875x320 / 61	795x875x320 / 61
Chladivo (R32) / ekvivalent CO <sub>2</sub>	kg/tuný	0,9 / 0,608	0,9 / 0,608	1,27 / 0,857	1,27 / 0,857
Průměr potrubí	Kapalina / plyn	1/4 (6,35) / 1/2 (12,70)	1/4 (6,35) / 1/2 (12,70)	1/4 (6,35) / 5/8 (15,88)	1/4 (6,35) / 5/8 (15,88)
Rozsah délek potrubí/rozdíl výšek (vstup/výstup)	m / m	3~25 / 20	3~25 / 20	3~50 / 30	3~50 / 30
Délka potrubí pro dodatečné chladivo / množství dodatečného chladiva	m / g/m	10 / 20	10 / 20	10 / 25	10 / 25
Provozní rozsah	Venkovní teplota	-20 ~ +35	-20 ~ +35	-20 ~ +35	-20 ~ +35
Teplota vody na výstupu	Vytápění / Chlazení	20~60 / 5~20	20~60 / 5~20	20~60 / 5~20	20~60 / 5~20

#### Příslušenství

<b>PAW-ADC-PREKIT-1</b>	Předinstalační sada pro potrubí
<b>PAW-ADC-CV150</b>	Dekorativní magnetický postranní kryt
<b>CZ-NS4P</b>	Deska s elektronikou pro další funkce

#### Příslušenství

<b>CZ-TAW1</b>	Aquarea Smart Cloud pro dálkové ovládání a údržbu přes bezdrátovou nebo kabelovou LAN
<b>PAW-A2W-RTWIRED</b>	Pokojevý termostat

Výpočet hodnot EER a COP podle normy EN14511. Akustický tlak je měřen ve vzdálenosti 1 m od venkovní jednotky ve výšce 1,5 m. Akustický tlak vytápění je měřen při +7 °C (teplota topné vody 55 °C). Izolace testována dle normy EN12897.

<sup>1)</sup> Stupnice od A++ do G a od A+++ do D od 26. září 2019. <sup>2)</sup> Stupnice od A do G a od A+ do F od 26. září 2019.

Tento produkt je zkonstruován v souladu se směrnicí Rady 98/83/ES o jakosti vody ve znění směrnice 2015/1787/EU. Životnost produktu není zaručena, je-li používán pro podzemní vodu, např. pramenitou nebo studniční, dále vodovodní vodu s obsahem soli nebo jiných nečistot, nebo je-li používán v oblastech s vodou, která má kyselý charakter. Náklady spojené s údržbou v těchto případech hradí zákazník. \* K dispozici na jaře 2019.



OVLÁDÁNÍ PŘES INTERNET: Volitelné. GOOD DESIGN AWARD 2017: Vnitřní jednotky All in One a split systém generace H získaly prestižní cenu GOOD DESIGN AWARD 2017.

# Novinka Aquarea High Performance split systém generace J jednofázový.

## Vytápění a chlazení – SDC • Chladivo R32



GOOD  
DESIGN  
AWARD  
2017

NOVINKA  
2019



### Pohled na technické parametry

- Vynikající účinnost při 3,2 kW!
- Velmi vysoká úspora energie A+++ (\*)
- Jednoduchá instalace a údržba
- Speciální software pro nízkoenergetické domy s minimální výstupní teplotou: 20 °C
- Pracuje při teplotách až do -20 °C
- Automatický odvzdušňovací ventil
- Zobrazení frekvence kompresoru

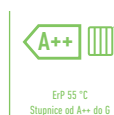

ErP 55 °C  
Stupnice od A++ do G

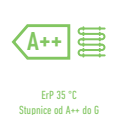

ErP 35 °C  
Stupnice od A++ do G



#### CZ-TAW1

Připojení ke cloudu.  
Pro řízení uživatelem  
a dálkovou údržbu  
instalační firmou.

		Jednofázové (napájení vnitřní jednotky)			
Sestava		KIT-WC03J3E5	KIT-WC05J3E5	KIT-WC07J3E5	KIT-WC09J3E5
Topný výkon/COP (vzduch +7 °C, voda 35 °C)	kW / COP	3,20 / -	5,00 / -	7,00 / -	9,00 / -
Topný výkon/COP (vzduch +7 °C, voda 55 °C)	kW / COP	- / -	- / -	- / -	- / -
Topný výkon/COP (vzduch +2 °C, voda 35 °C)	kW / COP	- / -	- / -	- / -	- / -
Topný výkon/COP (vzduch +2 °C, voda 55 °C)	kW / COP	- / -	- / -	- / -	- / -
Topný výkon/COP (vzduch -7 °C, voda 35 °C)	kW / COP	- / -	- / -	- / -	- / -
Topný výkon/COP (vzduch -7 °C, voda 55 °C)	kW / COP	- / -	- / -	- / -	- / -
Výkon chlazení/EER (vzduch 35 °C, voda 7 °C)	kW / EER	- / -	- / -	- / -	- / -
Výkon chlazení/EER (vzduch 35 °C, voda 18 °C)	kW / EER	- / -	- / -	- / -	- / -
Sezónní energetická účinnost – vytápění průměrné klima (voda 35 °C / voda 55 °C)	ETA %	- / -	- / -	- / -	- / -
Energetická třída, vytápění, průměrné klima (voda 35 °C / voda 55 °C) <sup>1)</sup>	A++ do G	- / -	- / -	- / -	- / -
Energetická třída, vytápění, průměrné klima (voda 35 °C / voda 55 °C) <sup>1)</sup>	A+++ do D	- / -	- / -	- / -	- / -
Sezónní energetická účinnost – vytápění teplé klima (voda 35 °C / voda 55 °C)	ETA %	- / -	- / -	- / -	- / -
Energetická třída, vytápění, teplé klima (voda 35 °C / voda 55 °C)	A++ do G	- / -	- / -	- / -	- / -
Energetická třída, vytápění, teplé klima (voda 35 °C / voda 55 °C)	A+++ do D	- / -	- / -	- / -	- / -
Sezónní energetická účinnost – vytápění chladné klima (voda 35 °C / voda 55 °C)	ETA %	- / -	- / -	- / -	- / -
Energetická třída, vytápění, chladné klima (voda 35 °C / voda 55 °C)	A++ do G	- / -	- / -	- / -	- / -
Energetická třída, vytápění, chladné klima (voda 35 °C / voda 55 °C)	A+++ do D	- / -	- / -	- / -	- / -
<b>Vnitřní jednotka</b>		<b>WH-SDC0305J3E5</b>	<b>WH-SDC0305J3E5</b>	<b>WH-SDC0709J3E5</b>	<b>WH-SDC0709J3E5</b>
Akustický tlak	Vytápění / Chlazení	dB(A)	- / -	- / -	- / -
Rozměry	V × Š × H	mm	892x500x340	892x500x340	892x500x340
Čistá hmotnost		kg	-	-	-
Připojení vody		palce	-	-	-
Čerpadlo třídy A	Počet rychlostí		-	-	-
	Příkon (min. / max.)	W	- / -	- / -	- / -
Průtok topné vody (ΔT=5 K, 35 °C)		l/min.	-	-	-
Výkon integrovaného elektrického ohřivače		W	-	-	-
Doporučený jistič		A	- / -	- / -	- / -
Doporučená velikost kabelu, přívod 1/2		mm <sup>2</sup>	- / -	- / -	- / -
<b>Venkovní jednotka</b>		<b>WH-UD03JE5</b>	<b>WH-UD05JE5</b>	<b>WH-UD07JE5</b>	<b>WH-UD09JE5</b>
Akustický výkon v tichém režimu 3 (vzduch +7 °C, voda 55 °C)		dB	55	55	55
Akustický výkon při plném zatížení	Vytápění / Chlazení	dB	60/61	64/64	68/67
Rozměry	V × Š × H	mm	622x824x298	622x824x298	795x875x320
Čistá hmotnost		kg	37	37	61
Chladivo (R32) / ekvivalent CO <sub>2</sub>		kg/tuny	0,9/0,608	0,9/0,608	1,27/0,857
Průměr potrubí	Kapalina / plyn	palce (mm)	1/4(6,35) / 1/2(12,70)	1/4(6,35) / 1/2(12,70)	1/4(6,35) / 5/8(15,88)
Rozsah délek potrubí		m	3-25	3-25	3-50
Rozdíl výšek (vstup/výstup)		m	20	20	30
Délka potrubí pro dodatečné chladivo		m	10	10	10
Dodatečný objem chladiva		g/m	20	20	25
Provozní rozsah	Venkovní teplota	°C	-20~-+35	-20~-+35	-20~-+35
Teplota vody na výstupu	Vytápění / Chlazení	°C	25-60/5-20	25-60/5-20	25-60/5-20

#### Příslušenství

<b>PAW-TD20C1E5</b>	Zásobník na 200 l – nerezová ocel
<b>PAW-TD30C1E5</b>	Zásobník na 300 l – nerezová ocel
<b>PAW-TA20C1E5STD</b>	Zásobník na 200 l – smaltovaná ocel
<b>PAW-TA30C1E5STD</b>	Zásobník na 300 l – smaltovaná ocel
<b>PAW-3WYVLV-SI</b>	Externí 3cestný ventil
<b>CZ-NV1</b>	Sada 3cestného ventilu pro vnitřní část jednotky Hydrokit

#### Příslušenství

<b>CZ-NS4P</b>	Deska s elektronikou pro další funkce
<b>PAW-BTANK50L-1</b>	50l vyrovnávací nádrž
<b>CZ-TAW1</b>	Aquarea Smart Cloud pro dálkové ovládání a údržbu přes bezdrátovou nebo kabelovou LAN
<b>PAW-A2W-RTWIRED</b>	Pokojevý termostat

Výpočet hodnot EER a COP podle normy EN14511. Akustický tlak je měřen ve vzdálenosti 1 m od venkovní jednotky ve výšce 1,5 m.

1) Stupnice od A++ do G a od A+++ do D od 26. září 2019.

\* K dispozici na podzim 2019.



OVLÁDÁNÍ PŘES INTERNET: Volitelné. GOOD DESIGN AWARD 2017: Vnitřní jednotky All in One a split systém generace H získaly prestižní cenu GOOD DESIGN AWARD 2017.

# Aquarea High Performance All in One generace H jednofázový.

## Vytápění a chlazení 1 nebo 2 zóny

### • Chladivo R410A



GOOD  
DESIGN  
AWARD  
2017



### Pohled na technické parametry

- Snížení nákladů na instalaci · Potrubí ve spodní části jednotky All in One (snadná instalace) · Snížená doba instalace a minimalizace chyb při instalaci · Snadné nastavení dálkového ovládání · Menší prostor nutný k instalaci · Elektrické přípojky na přední části · Snadnější instalace a údržba · Funkce dálkového ovládání (aktivaci režimu chlazení lze provést softwarem. Tuto aktivaci může provádět pouze servisní partner)

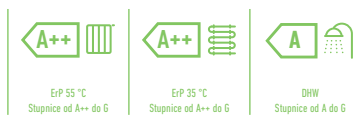

**CZ-TAW1**  
Připojení ke cloudu.  
Pro řízení uživatelem  
a dálkovou údržbu  
instalací firmou.

		Jednofázové (napájení vnitřní jednotky)			
Sada 1 zóna (pro 2 zóny viz B na konci)		KIT-ADC03HE5	KIT-ADC05HE5	KIT-ADC07HE5	KIT-ADC09HE5
Topný výkon/COP (vzduch +7 °C, voda 35 °C)	kW / COP	3,20 / 5,00	5,00 / 4,63	7,00 / 4,46	9,00 / 4,13
Topný výkon/COP (vzduch +7 °C, voda 55 °C)	kW / COP	3,20 / 2,67	5,00 / 2,65	6,80 / 2,63	8,90 / 2,41
Topný výkon/COP (vzduch +2 °C, voda 35 °C)	kW / COP	3,20 / 3,56	4,20 / 3,11	6,55 / 3,34	6,70 / 3,13
Topný výkon/COP (vzduch +2 °C, voda 55 °C)	kW / COP	3,20 / 2,15	4,10 / 1,98	6,00 / 1,99	6,00 / 1,99
Topný výkon/COP (vzduch -7 °C, voda 35 °C)	kW / COP	3,20 / 2,69	4,20 / 2,59	5,15 / 2,68	5,90 / 2,52
Topný výkon/COP (vzduch -7 °C, voda 55 °C)	kW / COP	3,20 / 1,72	3,55 / 1,71	4,80 / 1,89	5,80 / 1,88
Výkon chlazení/EER (vzduch 35 °C, voda 7 °C)	kW / EER	3,20 / 3,08	4,50 / 2,69	6,00 / 2,63	7,00 / 2,43
Výkon chlazení/EER (vzduch 35 °C, voda 18 °C)	kW / EER	3,30 / 3,75	5,00 / 3,76	6,00 / 3,57	7,00 / 3,26
Sezónní energetická účinnost – vytápění průměrné klima (voda 35 °C / voda 55 °C)	ETA %	195 / 130	195 / 130	190 / 130	190 / 130
	SCOP	4,95 / 3,33	4,95 / 3,33	4,83 / 3,33	4,83 / 3,33
Energetická třída, vytápění, průměrné klima (voda 35 °C / voda 55 °C) <sup>1)</sup>	A++ do G	A++ / A++	A++ / A++	A++ / A++	A++ / A++
Energetická třída, vytápění, průměrné klima (voda 35 °C / voda 55 °C) <sup>1)</sup>	A+++ do D	A+++ / A++	A+++ / A++	A+++ / A++	A+++ / A++
Sezónní energetická účinnost – vytápění teplé klima (voda 35 °C / voda 55 °C)	ETA %	244 / 163	244 / 163	225 / 160	225 / 160
	SCOP	6,18 / 4,15	6,18 / 4,15	5,70 / 4,08	5,70 / 4,08
Energetická třída, vytápění, teplé klima (voda 35 °C / voda 55 °C)	A++ do G	A++ / A++	A++ / A++	A++ / A++	A++ / A++
Energetická třída, vytápění, teplé klima (voda 35 °C / voda 55 °C)	A+++ do D	A+++ / A+++	A+++ / A+++	A+++ / A+++	A+++ / A+++
Sezónní energetická účinnost – vytápění chladné klima (voda 35 °C / voda 55 °C)	ETA %	150 / 103	150 / 103	160 / 115	160 / 115
	SCOP	3,83 / 2,65	3,83 / 2,65	4,08 / 2,95	4,08 / 2,95
Energetická třída, vytápění, chladné klima (voda 35 °C / voda 55 °C)	A++ do G	A++ / A+	A++ / A+	A++ / A+	A++ / A+
Energetická třída, vytápění, chladné klima (voda 35 °C / voda 55 °C)	A+++ do D	A+++ / A+	A+++ / A+	A+++ / A+	A+++ / A+
<b>Vnitřní jednotka Hydrokit s 1 zónou</b>		<b>WH-ADC0309H3E5</b>	<b>WH-ADC0309H3E5</b>	<b>WH-ADC0309H3E5</b>	<b>WH-ADC0309H3E5</b>
<b>Vnitřní zabudovaná jednotka Hydrokit se 2 zónami</b>		<b>WH-ADC0309H3E5B</b>	<b>WH-ADC0309H3E5B</b>	<b>WH-ADC0309H3E5B</b>	<b>WH-ADC0309H3E5B</b>
Akustický tlak	Vytápění / Chlazení	28 / 28	28 / 28	28 / 28	28 / 28
Rozměry / Čistá hmotnost	V × Š × H	1800 × 598 × 717 / 124	1800 × 598 × 717 / 124	1800 × 598 × 717 / 124	1800 × 598 × 717 / 124
Připojení vody		R1	R1	R1	R1
Čerpadlo třídy A	Počet rychlostí	Proměnná rychlost	Proměnná rychlost	Proměnná rychlost	Proměnná rychlost
	Příkon (min. / max.)	30 / 120	30 / 120	30 / 120	30 / 120
Průtok topné vody (ΔT=5 K, 35 °C)	l/min.	9,2	14,3	20,1	25,8
Výkon integrovaného elektrického ohřivače	kW	3	3	3	3
Doporučený jistič	A	16 / 16	16 / 16	25 / 16	25 / 16
Doporučená velikost kabelu, přívod 1 a 2	mm <sup>2</sup>	3x1,5 / 3x1,5	3x1,5 / 3x1,5	3x2,5 / 3x1,5	3x2,5 / 3x1,5
Objem zásobníku	L	185	185	185	185
Nejvyšší teplota vody	°C	65	65	65	65
Materiál zásobníku		Nerezová ocel	Nerezová ocel	Nerezová ocel	Nerezová ocel
Profil instalace dle EN16147		L	L	L	L
Zásobník TUV ErP průměrné klima, klasifikace účinnosti <sup>2)</sup>	A do GA+ do F	A / A+	A / A+	A / A	A / A
Zásobník TUV ErP teplé klima, klasifikace účinnosti <sup>2)</sup>	A do GA+ do F	A / A+	A / A+	A / A+	A / A+
Zásobník TUV ErP chladné klima, klasifikace účinnosti <sup>2)</sup>	A do GA+ do F	A / A	A / A	A / A	A / A
Zásobník TUV ErP průměrné klima, ETA / SCOP	ETA % / SCOP	120 / 3,00	120 / 3,00	113 / 2,83	113 / 2,83
Zásobník TUV ErP teplé klima, ETA / SCOP	ETA % / SCOP	147 / 3,68	147 / 3,68	132 / 3,30	132 / 3,30
Zásobník TUV ErP chladné klima, ETA / SCOP	ETA % / SCOP	94 / 2,35	94 / 2,15	86 / 2,15	86 / 1,88
<b>Venkovní jednotka</b>		<b>WH-UD03HE5-1</b>	<b>WH-UD05HE5-1</b>	<b>WH-UD07HE5-1</b>	<b>WH-UD09HE5-1</b>
Akustický výkon při plném zatížení	Vytápění / Chlazení	64 / 65	65 / 66	68 / 66	69 / 68
Rozměry / Čistá hmotnost	V × Š × H	622 × 824 × 298 / 39	622 × 824 × 298 / 39	795 × 900 × 320 / 66	795 × 900 × 320 / 66
Chladivo (R410A) / ekvivalent CO <sub>2</sub>	kg / tuny	1,20 / 2,506	1,20 / 2,506	1,45 / 3,028	1,45 / 3,028
Průměr potrubí	Kapalina / plyn	1/4 (6,35) / 1/2 (12,70)	1/4 (6,35) / 1/2 (12,70)	1/4 (6,35) / 5/8 (15,88)	1/4 (6,35) / 5/8 (15,88)
Rozsah délek potrubí / rozdíl výšek (vstup/výstup)	m / m	3 ~ 15 / 5	3 ~ 15 / 5	3 ~ 40 / 30	3 ~ 40 / 30
Délka potrubí pro dodatečné chladivo / množství dodatečného chladiva	m / g/m	10 / 20	10 / 20	10 / 30	10 / 30
Provozní rozsah	Venkovní teplota	-20 ~ +35	-20 ~ +35	-20 ~ +35	-20 ~ +35
Teplota vody na výstupu	Vytápění / Chlazení	20 ~ 55 / 5 ~ 20	20 ~ 55 / 5 ~ 20	20 ~ 55 / 5 ~ 20	20 ~ 55 / 5 ~ 20
Akustický výkon v tichém režimu 3 testován nezávislou laboratoří <sup>3)</sup>	dB	52	58	57	59

#### Příslušenství

<b>PAW-ADC-PREKIT-1</b>	Předinstalační sada pro potrubí
<b>PAW-ADC-CV150</b>	Dekorativní magnetický postranní kryt
<b>CZ-NS4P</b>	Deska s elektronikou pro další funkce

#### Příslušenství

<b>CZ-TAW1</b>	Aquarea Smart Cloud pro dálkové ovládání a údržbu přes bezdrátovou nebo kabelovou LAN
<b>PAW-A2W-RTWIRED</b>	Pokojevý termostat

Výpočet hodnot EER a COP podle normy EN14511. Akustický tlak je měřen ve vzdálenosti 1 m od venkovní jednotky ve výšce 1,5 m. Akustický tlak vytápění je měřen při +7 °C (teplota topné vody 55 °C). Izolace testována dle normy EN12897.

<sup>1)</sup> Stupnice od A++ do G a od A+++ do D od 26. září 2019. <sup>2)</sup> Stupnice od A do G a od A+ do F od 26. září 2019. <sup>3)</sup> Akustický výkon v tichém režimu 3 testován nezávislou laboratoří (vzduch +7 °C, voda 55 °C).

Tento produkt je zkonstruován ve shodě se směrnicí Rady 98/83/ES o jakosti vody ve znění směrnice 2015/1787/EU. Životnost produktu není zaručena, je-li používán pro podzemní vodu, např. pramenitou nebo studniční, dále vodovodní vodu s obsahem solí nebo jiných nečistot, nebo je-li používán v oblastech s vodou, která má kyselý charakter. Náklady spojené s údržbou v těchto případech hradí zákazník.



OVĚŘENÍ PŘES INTERNET: Volitelné. GOOD DESIGN AWARD 2017: Vnitřní jednotky All in One a split systém generace H získaly prestižní cenu GOOD DESIGN AWARD 2017.



# Aquarea High Performance All in One generace H jednofázový / třífázový.

## Vytápění a chlazení • Chladivo R410A



GOOD  
DESIGN  
AWARD  
2017

### Pohled na technické parametry

· Snížení nákladů na instalaci · Potrubí ve spodní části jednotky All in One (snadná instalace) · Snížená doba instalace a minimalizace chyb při instalaci · Snadné nastavení dálkového ovládní · Menší prostor nutný k instalaci · Elektrické přípojky na přední části · Snadnější instalace a údržba · Funkce dálkového ovládní (aktivaci režimu chlazení lze provést softwarem. Tuto aktivaci může provádět pouze servisní partner)

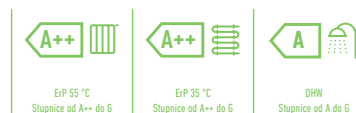

**CZ-TAW1**  
Připojení ke cloudu.  
Pro řízení uživatelem  
a dálkovou údržbu  
instalací firmou.

Sestava	Jednofázové (napájení vnitřní jednotky)					Třífázové (napájení vnitřní jednotky)				
	KIT-ADC12HE5		KIT-ADC16HE5		KIT-ADC09HE8		KIT-ADC12HE8		KIT-ADC16HE8	
Topný výkon/COP (vzduch +7 °C, voda 35 °C)	kW / COP 12,00/4,74		16,00/4,28		9,00/4,84		12,00/4,74		16,00/4,28	
Topný výkon/COP (vzduch +7 °C, voda 55 °C)	kW / COP 12,00/2,88		14,50/2,68		9,00/2,94		12,00/2,88		14,50/2,68	
Topný výkon/COP (vzduch +2 °C, voda 35 °C)	kW / COP 11,40/3,44		13,00/3,28		9,00/3,59		11,40/3,44		13,00/3,28	
Topný výkon/COP (vzduch +2 °C, voda 55 °C)	kW / COP 9,10/2,20		9,80/2,17		8,80/2,23		9,10/2,20		9,80/2,17	
Topný výkon/COP (vzduch -7 °C, voda 35 °C)	kW / COP 10,00/2,73		11,40/2,57		9,00/2,85		10,00/2,73		11,40/2,57	
Topný výkon/COP (vzduch -7 °C, voda 55 °C)	kW / COP 8,20/1,92		9,00/1,82		7,90/2,05		8,20/1,92		9,00/1,82	
Výkon chlazení/EER (vzduch 35 °C, voda 7 °C)	kW / EER 10,00/2,81		12,20/2,56		7,00/3,17		10,00/2,85		12,20/2,56	
Výkon chlazení/EER (vzduch 35 °C, voda 18 °C)	kW / EER 10,00/4,17		12,20/4,12		7,00/4,61		10,00/4,17		12,20/4,12	
Sezónní energetická účinnost – vytápění průměrné klima (voda 35 °C / voda 55 °C)	ETA % 190/134		190/130		190/133		190/134		190/130	
	SCOP 4,83/3,43		4,83/3,33		4,83/3,40		4,83/3,43		4,83/3,33	
Energetická třída, vytápění, průměrné klima (voda 35 °C / voda 55 °C) <sup>1)</sup>	A++ do G		A++/A++		A++/A++		A++/A++		A++/A++	
Energetická třída, vytápění, průměrné klima (voda 35 °C / voda 55 °C) <sup>1)</sup>	A+++ do D		A+++/A+++		A+++/A+++		A+++/A+++		A+++/A+++	
	ETA % 245/159		245/169		245/159		245/159		245/169	
	SCOP 6,20/4,05		6,20/4,30		6,20/4,05		6,20/4,05		6,20/4,30	
Sezónní energetická účinnost – vytápění teplé klima (voda 35 °C / voda 55 °C)	A++ do G		A++/A++		A++/A++		A++/A++		A++/A++	
	ETA % 168/121		168/121		168/121		168/121		168/121	
	SCOP 4,28/3,10		4,28/3,10		4,28/3,10		4,28/3,10		4,28/3,10	
Energetická třída, vytápění, chladné klima (voda 35 °C / voda 55 °C)	A++ do G		A++/A+		A++/A+		A++/A+		A++/A+	
Energetická třída, vytápění, chladné klima (voda 35 °C / voda 55 °C)	A+++ do D		A+++/A+++		A+++/A+++		A+++/A+++		A+++/A+++	
	ETA % 168/121		168/121		168/121		168/121		168/121	
	SCOP 4,28/3,10		4,28/3,10		4,28/3,10		4,28/3,10		4,28/3,10	
Energetická třída, vytápění, chladné klima (voda 35 °C / voda 55 °C)	A++ do G		A++/A+		A++/A+		A++/A+		A++/A+	
Energetická třída, vytápění, chladné klima (voda 35 °C / voda 55 °C)	A+++ do D		A+++/A+++		A+++/A+++		A+++/A+++		A+++/A+++	
	ETA % 168/121		168/121		168/121		168/121		168/121	
	SCOP 4,28/3,10		4,28/3,10		4,28/3,10		4,28/3,10		4,28/3,10	
<b>Vnitřní jednotka</b>			<b>WH-ADC1216HE5</b>		<b>WH-ADC1216HE5</b>		<b>WH-ADC0916HE8</b>		<b>WH-ADC0916HE8</b>	
Akustický tlak	Vytápění / Chlazení	dB(A)	33/33	33/33	33/33	33/33	33/33	33/33	33/33	
Rozměry/Čistá hmotnost	V x Š x H	mm / kg	1800x598x717/124	1800x598x717/124	1800x598x717/126	1800x598x717/126	1800x598x717/126	1800x598x717/126		
Připojení vody		palce	R1	R1	R1	R1	R1	R1		
Čerpadlo třídy A	Počet rychlostí		Proměnná rychlost	Proměnná rychlost	Proměnná rychlost	Proměnná rychlost	Proměnná rychlost	Proměnná rychlost		
	Příkon (min. / max.)	W	36/152	36/152	36/152	36/152	36/152	36/152		
Průtok topné vody (ΔT=5 K, 35 °C)		l/min.	34,4	45,9	25,8	34,4	45,9			
Výkon integrovaného elektrického ohřivače		kW	6	6	9	9	9			
Doporučený jistič		A	30/30	30/30	16/16	16/16	16/16			
Doporučená velikost kabelu, přívod 1 a 2		mm <sup>2</sup>	3x4,0/3x4,0	3x4,0/3x4,0	5x1,5/5x1,5	5x1,5/5x1,5	5x1,5/5x1,5			
Objem zásobníku		L	185	185	185	185	185			
Nejvyšší teplota vody		°C	65	65	65	65	65			
Materiál zásobníku			Nerezová ocel	Nerezová ocel	Nerezová ocel	Nerezová ocel	Nerezová ocel			
Profil instalace dle EN16147			L	L	L	L	L			
Zásobník TUV ErP průměrné klima, klasifikace účinnosti <sup>2)</sup>	A do GA+ do F	A/A	A/A	A/A	A/A	A/A	A/A			
Zásobník TUV ErP teplé klima, klasifikace účinnosti <sup>2)</sup>	A do GA+ do F	A/A	A/A	A/A	A/A	A/A	A/A			
Zásobník TUV ErP chladné klima, klasifikace účinnosti <sup>2)</sup>	A do GA+ do F	A/A	B/B	A/A	A/A	B/B				
Zásobník TUV ErP průměrné klima, ETA / SCOP		ETA %/SCOP	95/2,38	91/2,28	95/2,38	95/2,38	91/2,28			
Zásobník TUV ErP teplé klima, ETA / SCOP		ETA %/SCOP	110/2,75	107/2,68	110/2,75	110/2,75	107/2,68			
Zásobník TUV ErP chladné klima, ETA / SCOP		ETA %/SCOP	75/1,80	72/1,88	75/1,88	75/1,80	72/1,88			
<b>Venkovní jednotka</b>			<b>WH-UD12HE5-1</b>		<b>WH-UD16HE5-1</b>		<b>WH-UD09HE8</b>		<b>WH-UD12HE8</b>	
Akustický výkon při plném zatížení	Vytápění / Chlazení	dB	69/68	72/72	68/67	69/68	72/72			
Rozměry/Čistá hmotnost	V x Š x H	mm / kg	1340x900x320/101	1340x900x320/101	1340x900x320/107	1340x900x320/107	1340x900x320/107			
Chladivo (R410A) / ekvivalent CO <sub>2</sub>		kg/tuny	2,55/5,324	2,55/5,324	2,55/5,324	2,55/5,324	2,55/5,324			
Průměr potrubí	Kapalina / plyn	palce (mm)	3/8(9,52)/5/8(15,88)	3/8(9,52)/5/8(15,88)	3/8(9,52)/5/8(15,88)	3/8(9,52)/5/8(15,88)	3/8(9,52)/5/8(15,88)			
Rozsah délek potrubí/rozdíl výšek (vstup/výstup)		m / m	3-50/30	3-50/30	3-30/30	3-30/30	3-30/30			
Délka potrubí pro dodatečné chladivo / množství dodatečného chladiva		m / g/m	10/50	10/50	10/50	10/50	10/50			
Provozní rozsah	Venkovní teplota	°C	-20~+35	-20~+35	-20~+35	-20~+35	-20~+35			
Teplota vody na výstupu	Vytápění / Chlazení	°C	20-55/5-20	20-55/5-20	20-55/5-20	20-55/5-20	20-55/5-20			
Akustický výkon v tichém režimu 3 testováním nezávislou laboratoří <sup>3)</sup>		dB	65	65	63	65	66			
<b>Příslušenství</b>										
<b>PAW-ADC-PREKIT-1</b>	Předinstalační sada pro potrubí									
<b>PAW-ADC-CV150</b>	Dekorativní magnetický postranní kryt									
<b>CZ-NS4P</b>	Deska s elektronickou pro další funkce									
<b>Příslušenství</b>										
<b>CZ-TAW1</b>	Aquarea Smart Cloud pro dálkové ovládní a údržbu přes bezdrátovou nebo kabelovou LAN									
<b>PAW-A2W-RTWIRED</b>	Pokojev termostat									

Vypočet hodnot EER a COP podle normy EN14511. Akustický tlak je měřen ve vzdálenosti 1 m od venkovní jednotky ve výšce 1,5 m. Akustický tlak vytápění je měřen při +7 °C (teplota topné vody 55 °C). Izolace testována dle normy EN12897.

1) Stupnice od A++ do G a od A+++ do D od 26. září 2019. 2) Stupnice od A do G a od A+ do F od 26. září 2019. 3) Akustický výkon v tichém režimu 3 testováním nezávislou laboratoří (vzduch +7 °C, voda 55 °C).

Tento produkt je zkonstruován ve shodě se směrnicí Rady 98/83/ES o jakosti vody ve znění směrnice 2015/1787/EU. Živnost produktu není zaručena, je-li používán pro podzemní vodu, např. pramenitý nebo studniční, dále vodovodní vodu s obsahem solí nebo jiných nečistot, nebo je-li používán v oblastech s vodou, která má kyselý charakter. Náklady spojené s údržbou v těchto případech hradí zákazník.



OVLÁDNÍ PŘES INTERNET: Volitelné. GOOD DESIGN AWARD 2017: Vnitřní jednotky All in One a split systém generace H získaly prestižní cenu GOOD DESIGN AWARD 2017.

# Aquarea T-CAP All in One generace H jednofázový / třífázový. Vytápění a chlazení • Chladivo R410A



**GOOD  
DESIGN  
AWARD  
2017**

## Pohled na technické parametry

· Pracuje při teplotách až do  $-28^{\circ}\text{C}$ . · Konstantní výkon do  $-20^{\circ}\text{C}$  · Snížení nákladů na instalaci · Snížená doba instalace a minimalizace chyb při instalaci · Snadné nastavení dálkového ovládání · Elektrické přípojky na přední části · Snadnější instalace a údržba · Funkce dálkového ovládání (aktivaci režimu chlazení lze provést softwarem. Tuto aktivaci může provádět pouze servisní partner)

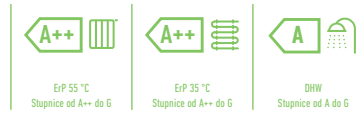

**CZ-TAW1**  
Připojení ke cloudu.  
Pro řízení uživatelem  
a dálkovou údržbu  
instalací firmou.

Sestava	Jednofázové (napájení vnitřní jednotky)			Třífázové (napájení vnitřní jednotky)		
	KIT-AXC9HE5	KIT-AXC12HE5	KIT-AXC9HE8	KIT-AXC12HE8	KIT-AXC16HE8	KIT-AXC16HE8
Topný výkon/COP (vzduch +7 °C, voda 35 °C)	kW / COP 9,00/4,84	12,00/4,74	9,00/4,84	12,00/4,74	16,00/4,28	16,00/4,28
Topný výkon/COP (vzduch +7 °C, voda 55 °C)	kW / COP 9,00/2,94	12,00/2,88	9,00/2,94	12,00/2,88	16,00/2,71	16,00/2,71
Topný výkon/COP (vzduch +2 °C, voda 35 °C)	kW / COP 9,00/3,59	12,00/3,44	9,00/3,59	12,00/3,44	16,00/3,10	16,00/3,10
Topný výkon/COP (vzduch +2 °C, voda 55 °C)	kW / COP 9,00/2,21	12,00/2,19	9,00/2,21	12,00/2,19	16,00/2,13	16,00/2,13
Topný výkon/COP (vzduch -7 °C, voda 35 °C)	kW / COP 9,00/2,85	12,00/2,72	9,00/2,85	12,00/2,72	16,00/2,49	16,00/2,49
Topný výkon/COP (vzduch -7 °C, voda 55 °C)	kW / COP 9,00/2,02	12,00/1,92	9,00/2,02	12,00/1,92	16,00/1,86	16,00/1,86
Výkon chlazení/EER (vzduch 35 °C, voda 7 °C)	kW / EER 7,00/3,17	10,00/2,81	7,00/3,17	10,00/2,81	12,20/2,57	12,20/2,57
Výkon chlazení/EER (vzduch 35 °C, voda 18 °C)	kW / EER 7,00/5,19	10,00/5,13	7,00/5,19	10,00/5,13	12,20/3,49	12,20/3,49
Sezónní energetická účinnost – vytápění průměrné klima (voda 35 °C / voda 55 °C)	ETA % 181/130	170/130	181/130	170/130	160/125	160/125
	SCOP 4,60/3,33	4,33/3,33	4,60/3,33	4,33/3,33	4,08/3,20	4,08/3,20
Energetická třída, vytápění, průměrné klima (voda 35 °C / voda 55 °C) <sup>1)</sup>	A++ do G	A++/A++	A++/A++	A++/A++	A++/A++	A++/A++
Energetická třída, vytápění, průměrné klima (voda 35 °C / voda 55 °C) <sup>1)</sup>	A+++ do D	A+++/A+++	A+++/A+++	A+++/A+++	A+++/A+++	A+++/A+++
Sezónní energetická účinnost – vytápění teplé klima (voda 35 °C / voda 55 °C)	ETA % 235/158	231/158	235/158	231/158	231/159	231/159
	SCOP 5,95/4,03	5,85/4,03	5,95/4,03	5,85/4,03	5,85/4,05	5,85/4,05
Energetická třída, vytápění, teplé klima (voda 35 °C / voda 55 °C)	A++ do G	A++/A++	A++/A++	A++/A++	A++/A++	A++/A++
Energetická třída, vytápění, teplé klima (voda 35 °C / voda 55 °C)	A+++ do D	A+++/A+++	A+++/A+++	A+++/A+++	A+++/A+++	A+++/A+++
Sezónní energetická účinnost – vytápění chladné klima (voda 35 °C / voda 55 °C)	ETA % 160/125	160/125	160/125	160/125	150/125	150/125
	SCOP 4,08/3,20	4,08/3,20	4,08/3,20	4,08/3,20	3,83/3,20	3,83/3,20
Energetická třída, vytápění, chladné klima (voda 35 °C / voda 55 °C)	A++ do G	A++/A++	A++/A++	A++/A++	A++/A++	A++/A++
Energetická třída, vytápění, chladné klima (voda 35 °C / voda 55 °C)	A+++ do D	A+++/A+++	A+++/A+++	A+++/A+++	A+++/A+++	A+++/A+++
<b>Vnitřní jednotka</b>		<b>WH-ADC1216H6E5</b>	<b>WH-ADC1216H6E5</b>	<b>WH-ADC0916H9E8</b>	<b>WH-ADC0916H9E8</b>	<b>WH-ADC0916H9E8</b>
Akustický tlak	Vytápění / Chlazení	33/33	33/33	33/33	33/33	33/33
Rozměry/Cistá hmotnost	V × Š × H	1800x598x717/124	1800x598x717/124	1800x598x717/126	1800x598x717/126	1800x598x717/126
Připojení vody		R1	R1	R1	R1	R1
Čerpadlo třídy A	Počet rychlostí	Proměnná rychlost	Proměnná rychlost	Proměnná rychlost	Proměnná rychlost	Proměnná rychlost
	Příkon (min. / max.)	W 36/152	36/152	36/152	36/152	36/152
Průtok topné vody (ΔT=5 K, 35 °C)		l/min. 25,8	34,4	25,8	34,4	45,9
Výkon integrovaného elektrického ohřivače		kW 6	6	9	9	9
Doporučený jistič		A 30/30	30/30	16/16	16/16	16/16
Doporučená velikost kabelu, přívod 1 a 2		mm <sup>2</sup> 3x4,0/3x4,0	3x4,0/3x4,0	5x1,5/5x1,5	5x1,5/5x1,5	5x1,5/5x1,5
Objem zásobníku		L 185	185	185	185	185
Nejvyšší teplota vody		°C 65	65	65	65	65
Materiál zásobníku		Nerezová ocel	Nerezová ocel	Nerezová ocel	Nerezová ocel	Nerezová ocel
Profil instalace dle EN16147		L	L	L	L	L
Zásobník TUV ErP průměrné klima, klasifikace účinnosti <sup>2)</sup>	A do GA+ do F	A/A	A/A	A/A	A/A	A/A
Zásobník TUV ErP teplé klima, klasifikace účinnosti <sup>2)</sup>	A do GA+ do F	A/A	A/A	A/A	A/A	A/A
Zásobník TUV ErP chladné klima, klasifikace účinnosti <sup>2)</sup>	A do GA+ do F	A/A	A/A	A/A	A/A	B/B
Zásobník TUV ErP průměrné klima, ETA / SCOP	ETA %/SCOP	95/2,38	95/2,38	95/2,38	95/2,38	91/2,28
Zásobník TUV ErP teplé klima, ETA / SCOP	ETA %/SCOP	110/2,75	110/2,75	110/2,75	110/2,75	107/2,68
Zásobník TUV ErP chladné klima, ETA / SCOP	ETA %/SCOP	75/1,88	75/1,88	75/1,88	75/1,80	72/1,88
<b>Venkovní jednotka</b>		<b>WH-UX09HE5</b>	<b>WH-UX12HE5</b>	<b>WH-UX09HE8</b>	<b>WH-UX12HE8</b>	<b>WH-UX16HE8</b>
Akustický výkon při plném zatížení	Vytápění / Chlazení	68/67	69/68	68/67	72/71	72/71
Rozměry/Cistá hmotnost	V × Š × H	1340x900x320/101	1340x900x320/101	1340x900x320/108	1340x900x320/108	1340x900x320/118
Chladivo (R410A) / ekvivalent CO <sub>2</sub>		kg/tuny 2,85/5,951	2,85/5,951	2,85/5,951	2,85/5,951	2,90/6,055
Průměr potrubí	Kapalina / plyn	palce (mm) 3/8(9,52)/5/8(15,88)	3/8(9,52)/5/8(15,88)	3/8(9,52)/5/8(15,88)	3/8(9,52)/5/8(15,88)	3/8(9,52)/5/8(15,88)
Rozsah délek potrubí/rozdíl výšek (vstup/výstup)		m / m 3-30/20	3-30/20	3-30/20	3-30/20	3-30/20
Délka potrubí pro dodatečné chladivo / množství dodatečného chladiva		m / g/m 10/50	10/50	10/50	10/50	10/50
Provozní rozsah	Venkovní teplota	°C -28~+35	-28~+35	-28~+35	-28~+35	-28~+35
Teplota vody na výstupu	Vytápění / Chlazení	°C 20~60/5~20	20~60/5~20	20~60/5~20	20~60/5~20	20~60/5~20
Akustický výkon v tichém režimu 3 testován nezávislou laboratoří <sup>3)</sup>		dB 62	64	62	64	65
<b>Příslušenství</b>						
<b>PAW-ADC-PREKIT-1</b>	Předinstalační sada pro potrubí					
<b>PAW-ADC-CV150</b>	Dekorativní magnetický postranní kryt					
<b>CZ-NS4P</b>	Deska s elektronikou pro další funkce					
<b>Příslušenství</b>						
<b>CZ-TAW1</b>	Aquarea Smart Cloud pro dálkové ovládání a údržbu přes bezdrátovou nebo kabelovou LAN					
<b>PAW-A2W-RTWIRED</b>	Pokojevý termostat					

Výpočet hodnot EER a COP podle normy EN14511. Akustický tlak je měřen ve vzdálenosti 1 m od venkovní jednotky ve výšce 1,5 m. Akustický tlak vytápění je měřen při +7 °C (teplota topné vody 55 °C). Izolace testována dle normy EN12897.

1) Stupnice od A++ do G a od A+++ do D od 26. září 2019. 2) Stupnice od A do G a od A+ do F od 26. září 2019. 3) Akustický výkon v tichém režimu 3 testován nezávislou laboratoří (vzduch +7 °C, voda 55 °C).

Tento produkt je zkonstruován v souladu se směrnicí Rady 98/83/ES o jakosti vody ve znění směrnice 2015/1787/EU. Životnost produktu není zaručena, je-li používán pro podzemní vodu, např. pramenitou nebo studniční, dále vodovodní vodu s obsahem solí nebo jiných nečistot, nebo je-li používán v oblastech s vodou, která má kyselý charakter. Náklady spojené s údržbou v těchto případech hradí zákazník.



OVLÁDÁNÍ PŘES INTERNET: Voltelné. GOOD DESIGN AWARD 2017: Vnitřní jednotky All in One a split systém generace H získaly prestižní cenu GOOD DESIGN AWARD 2017.

# Aquarea T-CAP All in One generace H třířákový. Supertichá venkovní jednotka. Vytápění a chlazení • Chladivo R410A



**GOOD  
DESIGN  
AWARD  
2017**

## Pohled na technické parametry

· Pracuje při teplotách až do  $-28^{\circ}\text{C}$ . · Konstantní výkon do  $-20^{\circ}\text{C}$ . · Snížení nákladů na instalaci · Snížená doba instalace a minimalizace chyb při instalaci · Snadné nastavení dálkového ovládní · Elektrické přípojky na přední části · Snadnější instalace a údržba · Funkce dálkového ovládní (aktivaci režimu chlazení lze provést softwarem. Tuto aktivaci může provádět pouze servisní partner)



**CZ-TAW1**  
Připojení ke cloudu.  
Pro řízení uživatelem  
a dálkovou údržbu  
instalací firmou.

### Třířákové (napájení vnitřní jednotky)

Sestava		KIT-AQC9HE8	KIT-AQC12HE8	KIT-AQC16HE8
Topný výkon/COP (vzduch +7 °C, voda 35 °C)	kW / COP	9,00 / 4,84	12,00 / 4,74	16,00 / 4,28
Topný výkon/COP (vzduch +7 °C, voda 55 °C)	kW / COP	9,00 / 2,94	12,00 / 2,88	16,00 / 2,71
Topný výkon/COP (vzduch +2 °C, voda 35 °C)	kW / COP	9,00 / 3,59	12,00 / 3,44	16,00 / 3,10
Topný výkon/COP (vzduch +2 °C, voda 55 °C)	kW / COP	9,00 / 2,21	12,00 / 2,19	16,00 / 2,13
Topný výkon/COP (vzduch -7 °C, voda 35 °C)	kW / COP	9,00 / 2,85	12,00 / 2,72	16,00 / 2,49
Topný výkon/COP (vzduch -7 °C, voda 55 °C)	kW / COP	9,00 / 2,02	12,00 / 1,92	16,00 / 1,86
Výkon chlazení/EER (vzduch 35 °C, voda 7 °C)	kW / EER	7,00 / 3,17	10,00 / 2,81	12,20 / 2,57
Výkon chlazení/EER (vzduch 35 °C, voda 18 °C)	kW / EER	7,00 / 5,19	10,00 / 5,13	12,20 / 3,49
Sezónní energetická účinnost – vytápění průměrné klima (voda 35 °C / voda 55 °C)	ETA % SCOP	181 / 130 4,60 / 3,33	170 / 130 4,33 / 3,33	160 / 125 4,08 / 3,20
Energetická třída, vytápění, průměrné klima (voda 35 °C / voda 55 °C) <sup>1)</sup>	A++ do G	A++ / A++	A++ / A++	A++ / A++
Energetická třída, vytápění, průměrné klima (voda 35 °C / voda 55 °C) <sup>1)</sup>	A+++ do D	A+++ / A+++	A+++ / A+++	A+++ / A+++
Sezónní energetická účinnost – vytápění teplé klima (voda 35 °C / voda 55 °C)	ETA % SCOP	235 / 158 5,95 / 4,03	231 / 158 5,85 / 4,03	231 / 159 5,85 / 4,05
Energetická třída, vytápění, teplé klima (voda 35 °C / voda 55 °C)	A++ do G	A++ / A++	A++ / A++	A++ / A++
Energetická třída, vytápění, teplé klima (voda 35 °C / voda 55 °C)	A+++ do D	A+++ / A+++	A+++ / A+++	A+++ / A+++
Sezónní energetická účinnost – vytápění chladné klima (voda 35 °C / voda 55 °C)	ETA % SCOP	160 / 125 4,08 / 3,20	160 / 125 4,08 / 3,20	150 / 125 3,83 / 3,20
Energetická třída, vytápění, chladné klima (voda 35 °C / voda 55 °C)	A++ do G	A++ / A++	A++ / A++	A++ / A++
Energetická třída, vytápění, chladné klima (voda 35 °C / voda 55 °C)	A+++ do D	A+++ / A+++	A+++ / A+++	A+++ / A+++
<b>Vnitřní jednotka</b>		<b>WH-ADC0916H9E8</b>	<b>WH-ADC0916H9E8</b>	<b>WH-ADC0916H9E8</b>
Akustický tlak	Vytápění / Chlazení	33 / 33	33 / 33	33 / 33
Rozměry/Cistá hmotnost	V × Š × H	1800x598x717/126	1800x598x717/126	1800x598x717/126
Připojení vody		R1	R1	R1
Čerpadlo třídy A	Počet rychlostí Příkon (min. / max.)	Proměnná rychlost 36 / 152	Proměnná rychlost 36 / 152	Proměnná rychlost 36 / 152
Průtok topné vody (ΔT=5 K, 35 °C)		25,8	34,4	45,9
Výkon integrovaného elektrického ohřivače		9	9	9
Doporučený jistič		16 / 16	16 / 16	16 / 16
Doporučená velikost kabelu, přívod 1 a 2		5x1,5/5x1,5	5x1,5/5x1,5	5x1,5/5x1,5
Objem zásobníku		185	185	185
Nejvyšší teplota vody		65	65	65
Materiál zásobníku		Nerezová ocel	Nerezová ocel	Nerezová ocel
Profil instalace dle EN16147		L	L	L
Zásobník TUV ErP průměrné klima, klasifikace účinnosti <sup>2)</sup>	A do GA+ do F	A / A	A / A	A / A
Zásobník TUV ErP teplé klima, klasifikace účinnosti <sup>2)</sup>	A do GA+ do F	A / A	A / A	A / A
Zásobník TUV ErP chladné klima, klasifikace účinnosti <sup>2)</sup>	A do GA+ do F	A / A	A / A	B / B
Zásobník TUV ErP průměrné klima, ETA / SCOP		95 / 2,38	95 / 2,38	91 / 2,28
Zásobník TUV ErP teplé klima, ETA / SCOP		110 / 2,75	110 / 2,75	107 / 2,68
Zásobník TUV ErP chladné klima, ETA / SCOP		75 / 1,88	75 / 1,80	72 / 2,35
<b>Venkovní jednotka</b>		<b>WH-UQ09HE8</b>	<b>WH-UQ12HE8</b>	<b>WH-UQ16HE8</b>
Akustický výkon při plném zatížení	Vytápění / Chlazení	61 / 63	62 / 64	65 / 68
Rozměry/Cistá hmotnost	V × Š × H	1410x1283x320/151	1410x1283x320/151	1410x1283x320/161
Chladivo (R410A) / ekvivalent CO <sub>2</sub>		2,85 / 5,951	2,85 / 5,951	2,99 / 6,243
Průměr potrubí	Kapalina / plyn	3/8(9,52) / 5/8(15,88)	3/8(9,52) / 5/8(15,88)	3/8(9,52) / 5/8(15,88)
Rozsah délek potrubí/rozdíl výšek (vstup/výstup)		3~30/20	3~30/20	3~30/20
Délka potrubí pro dodatečné chladivo / množství dodatečného chladiva		10/50	10/50	10/50
Provozní rozsah	Venkovní teplota	-28~+35	-28~+35	-28~+35
Teplota vody na výstupu	Vytápění / Chlazení	20~60/5~20	20~60/5~20	20~60/5~20
Akustický výkon v tichém režimu 3 testován nezávislou laboratoří <sup>3)</sup>		55	54	58

#### Příslušenství

<b>PAW-ADC-PREKIT-1</b>	Předinstalační sada pro potrubí
<b>PAW-ADC-CV150</b>	Dekorativní magnetický postranní kryt
<b>CZ-NS4P</b>	Deska s elektronickou pro další funkce

#### Příslušenství

<b>CZ-TAW1</b>	Aquarea Smart Cloud pro dálkové ovládní a údržbu přes bezdrátovou nebo kabelovou LAN
<b>PAW-A2W-RTWIRED</b>	Pokořový termostat

Vypočet hodnot EER a COP podle normy EN14511. Akustický tlak je měřen ve vzdálenosti 1 m od venkovní jednotky ve výšce 1,5 m. Akustický tlak vytápění je měřen při +7 °C (teplota topné vody 55 °C). Izolace testována dle normy EN12897.

1) Stupnice od A++ do G a od A+++ do D od 26. září 2019. 2) Stupnice od A do G a od A+ do F od 26. září 2019. 3) Akustický výkon v tichém režimu 3 testován nezávislou laboratoří (vzduch +7 °C, voda 55 °C).

Tento produkt je zkonstruován ve shodě se směrnicí Rady 98/83/ES o jakosti vody ve znění směrnice 2015/1787/EU. Živnost produktu není zaručena, je-li používán pro podzemní vodu, např. pramenitku nebo studničku, dále vodovodní vodu s obsahem solí nebo jiných nečistot, nebo je-li používán v oblastech s vodou, která má kyselý charakter. Náklady spojené s údržbou v těchto případech hradí zákazník.



OVLÁDÁNÍ PŘES INTERNET: Volitelné. GOOD DESIGN AWARD 2017: Vnitřní jednotky All in One a split systém generace H získaly prestižní cenu GOOD DESIGN AWARD 2017.



# Aquarea High Performance split systém generace H jednofázový. Vytápění a chlazení SDC • Chladivo R410A



**GOOD  
DESIGN  
AWARD  
2017**



## Pohled na technické parametry

· Velmi vysoká úspora energie A+++ (\*) · Jednoduchá instalace a údržba · Speciální software pro nízkoenergetické domy s minimální výstupní teplotou: 20 °C · Pracuje při teplotách až do -20 °C · Automatický odvodšňovací ventil · Zobrazení frekvence kompresoru

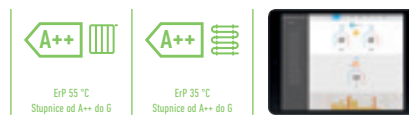

**CZ-TAW1**  
Připojení ke cloudu.  
Pro řízení uživatelem  
a dálkovou údržbu  
instalací firmou.

		Jednofázové vytápění a chlazení				
Sestava		KIT-WC03H3E5	KIT-WC05H3E5	KIT-WC07H3E5	KIT-WC09H3E5	
Topný výkon/COP (vzduch +7 °C, voda 35 °C)	kW / COP	3,20/5,00	5,00/4,63	7,00/4,46	9,00/4,13	
Topný výkon/COP (vzduch +7 °C, voda 55 °C)	kW / COP	3,20/2,67	5,00/2,65	6,80/2,63	8,90/2,41	
Topný výkon/COP (vzduch +2 °C, voda 35 °C)	kW / COP	3,20/3,56	4,20/3,11	6,55/3,34	6,70/3,13	
Topný výkon/COP (vzduch +2 °C, voda 55 °C)	kW / COP	3,20/2,15	4,10/1,98	6,00/1,99	6,00/1,99	
Topný výkon/COP (vzduch -7 °C, voda 35 °C)	kW / COP	3,20/2,69	4,20/2,59	5,15/2,68	5,90/2,52	
Topný výkon/COP (vzduch -7 °C, voda 55 °C)	kW / COP	3,20/1,72	3,55/1,71	4,80/1,89	5,80/1,88	
Výkon chlazení/EER (vzduch 35 °C, voda 7 °C)	kW / EER	3,20/3,08	4,50/2,69	6,00/2,63	7,00/2,43	
Výkon chlazení/EER (vzduch 35 °C, voda 18 °C)	kW / EER	3,30/3,75	5,00/3,76	6,00/3,57	7,00/3,26	
Sezónní energetická účinnost – vytápění průměrné klima (voda 35 °C / voda 55 °C)	ETA %	195/130	195/130	190/130	190/130	
	SCOP	4,95/3,33	4,95/3,33	4,83/3,33	4,83/3,33	
Energetická třída, vytápění, průměrné klima (voda 35 °C / voda 55 °C) <sup>1)</sup>	A++ do G	A++/A++	A++/A++	A++/A++	A++/A++	
Energetická třída, vytápění, průměrné klima (voda 35 °C / voda 55 °C) <sup>1)</sup>	A+++ do D	A+++/A+++	A+++/A+++	A+++/A+++	A+++/A+++	
Sezónní energetická účinnost – vytápění teplé klima (voda 35 °C / voda 55 °C)	ETA %	244/163	244/163	225/160	225/160	
	SCOP	6,18/4,15	6,18/4,15	5,70/4,08	5,70/4,08	
Energetická třída, vytápění, teplé klima (voda 35 °C / voda 55 °C)	A++ do G	A++/A++	A++/A++	A++/A++	A++/A++	
Energetická třída, vytápění, teplé klima (voda 35 °C / voda 55 °C)	A+++ do D	A+++/A+++	A+++/A+++	A+++/A+++	A+++/A+++	
Sezónní energetická účinnost – vytápění chladné klima (voda 35 °C / voda 55 °C)	ETA %	150/103	150/103	160/115	160/115	
	SCOP	3,83/2,65	3,83/2,65	4,08/2,95	4,08/2,95	
Energetická třída, vytápění, chladné klima (voda 35 °C / voda 55 °C)	A++ do G	A++/A+	A++/A+	A++/A+	A++/A+	
Energetická třída, vytápění, chladné klima (voda 35 °C / voda 55 °C)	A+++ do D	A+++/A+	A+++/A+	A+++/A+	A+++/A+	
<b>Vnitřní jednotka</b>		<b>WH-SDC03H3E5-1</b>	<b>WH-SDC05H3E5-1</b>	<b>WH-SDC07H3E5-1</b>	<b>WH-SDC09H3E5-1</b>	
Akustický tlak	Vytápění / Chlazení	dB(A)	28/28	28/28	30/30	30/30
Rozměry	V × Š × H	mm	892x500x340	892x500x340	892x500x340	892x500x340
Čistá hmotnost		kg	44	44	44	44
Připojení vody		palce	R1	R1	R1	R1
Čerpadlo třídy A	Počet rychlostí		Proměnná rychlost	Proměnná rychlost	Proměnná rychlost	Proměnná rychlost
	Příkon (min. / max.)	W	30/100	33/106	34/114	40/120
Průtok topné vody (ΔT=5 K, 35 °C)		l/min.	9,2	14,3	20,1	25,8
Výkon integrovaného elektrického ohřivače		kW	3	3	3	3
Doporučený jistič		A	16/16	16/16	25/16	25/16
Doporučená velikost kabelu, přívod 1/2		mm	3x1,5/3x1,5	3x1,5/3x1,5	3x2,5/3x1,5	3x2,5/3x1,5
<b>Venkovní jednotka</b>		<b>WH-UD03HE5-1</b>	<b>WH-UD05HE5-1</b>	<b>WH-UD07HE5-1</b>	<b>WH-UD09HE5-1</b>	
Akustický výkon při plném zatížení	Vytápění / Chlazení	dB	64/65	65/66	68/66	69/68
Rozměry	V × Š × H	mm	622x824x298	622x824x298	795x900x320	795x900x320
Čistá hmotnost		kg	39	39	66	66
Chladivo (R410A) / ekvivalent CO <sub>2</sub>		kg/tuny	1,20/2,506	1,20/2,506	1,45/3,028	1,45/3,028
Průměr potrubí	Kapalina / plyn	palce (mm)	1/4(6,35)/1/2(12,70)	1/4(6,35)/1/2(12,70)	1/4(6,35)/5/8(15,88)	1/4(6,35)/5/8(15,88)
Rozsah délek potrubí		m	3~15	3~15	3~40	3~40
Rozdíl výšek (vstup/výstup)		m	5	5	30	30
Délka potrubí pro dodatečné chladivo		m	10	10	10	10
Dodatečný objem chladiva		g/m	20	20	30	30
Provozní rozsah	Venkovní teplota	°C	-20~+35	-20~+35	-20~+35	-20~+35
Teplota vody na výstupu	Vytápění / Chlazení	°C	20~55/5~20	20~55/5~20	20~55/5~20	20~55/5~20
Akustický výkon v tichém režimu 3 testován nezávislou laboratoří <sup>2)</sup>		dB	52	58	57	59

### Příslušenství

<b>PAW-TD20C1E5</b>	Zásobník na 200 l – nerezová ocel
<b>PAW-TD30C1E5</b>	Zásobník na 300 l – nerezová ocel
<b>PAW-TA20C1E5STD</b>	Zásobník na 200 l – smaltovaná ocel
<b>PAW-TA30C1E5STD</b>	Zásobník na 300 l – smaltovaná ocel
<b>PAW-3WYVVLV-SI</b>	Externí 3cestný ventil
<b>CZ-NV1</b>	Sada 3cestného ventilu pro vnitřní část jednotky Hydrokit

### Příslušenství

<b>CZ-NS4P</b>	Deska s elektronikou pro další funkce
<b>PAW-BTANK50L-1</b>	50l vyrovnávací nádrž
<b>CZ-TAW1</b>	Aquarea Smart Cloud pro dálkové ovládání a údržbu přes bezdrátovou nebo kabelovou LAN
<b>PAW-A2W-RTWIRED</b>	Pokojevý termostat

Výpočet hodnot EER a COP podle normy EN14511. Akustický tlak je měřen ve vzdálenosti 1 m od venkovní jednotky ve výšce 1,5 m. Akustický tlak vytápění je měřen při +7 °C (teplota topné vody 55 °C).

1) Stupnice od A++ do G a od A+++ do D od 26. září 2019. 2) Akustický výkon v tichém režimu 3 testován nezávislou laboratoří (vzduch +7 °C, voda 55 °C).



OVLÁDÁNÍ PŘES INTERNET: Volitelné. GOOD DESIGN AWARD 2017: Vnitřní jednotky All in One a split systém generace H získaly prestižní cenu GOOD DESIGN AWARD 2017.

# Aquarea High Performance, split systém generace H, jednofázový/třífázový. Vytápění a chlazení – SDC • Chladivo R410A



## Pohled na technické parametry

- Velmi vysoká úspora energie A+++ (\*) · Jednoduchá instalace a údržba · Speciální software pro nízkoenergetické domy s minimální výstupní teplotou: 20 °C · Pracuje při teplotách až do -20 °C · Automatický odvodušňovací ventil · Zobrazení frekvence kompresoru



**CZ-TAW1**  
Připojení ke cloudu. Pro řízení uživatelem a dálkovou údržbu instalátoři firmou.

Sestava	Jednofázové vytápění a chlazení			Třífázové (napájení vnitřní jednotky)	
	KIT-WC12H6E5	KIT-WC16H6E5	KIT-WC09H3E8	KIT-WC12H9E8	KIT-WC16H9E8
Topný výkon/COP (vzduch +7 °C, voda 35 °C)	kW / COP 12,00 / 4,74	16,00 / 4,28	9,00 / 4,84	12,00 / 4,74	16,00 / 4,28
Topný výkon/COP (vzduch +7 °C, voda 55 °C)	kW / COP 12,00 / 2,88	14,50 / 2,68	9,00 / 2,94	12,00 / 2,88	14,50 / 2,68
Topný výkon/COP (vzduch +2 °C, voda 35 °C)	kW / COP 11,40 / 3,44	13,00 / 3,28	9,00 / 3,59	11,40 / 3,44	13,00 / 3,28
Topný výkon/COP (vzduch +2 °C, voda 55 °C)	kW / COP 9,10 / 2,20	9,80 / 2,17	8,80 / 2,23	9,10 / 2,20	9,80 / 2,17
Topný výkon/COP (vzduch -7 °C, voda 35 °C)	kW / COP 10,00 / 2,73	11,40 / 2,57	9,00 / 2,85	10,00 / 2,73	11,40 / 2,57
Topný výkon/COP (vzduch -7 °C, voda 55 °C)	kW / COP 8,20 / 1,92	9,00 / 1,82	7,90 / 2,05	8,20 / 1,92	9,00 / 1,82
Výkon chlazení/EER (vzduch 35 °C, voda 7 °C)	kW / EER 10,00 / 2,81	12,20 / 2,56	7,00 / 3,17	10,00 / 2,81	12,20 / 2,56
Výkon chlazení/EER (vzduch 35 °C, voda 18 °C)	kW / EER 10,00 / 4,17	12,20 / 4,12	7,00 / 4,61	10,00 / 4,17	12,20 / 4,12
Sezónní energetická účinnost – vytápění průměrné klima (voda 35 °C / voda 55 °C)	ETA % 190 / 134	190 / 130	190 / 133	190 / 134	190 / 130
SCOP 4,83 / 3,43	4,83 / 3,43	4,83 / 3,33	4,83 / 3,40	4,83 / 3,43	4,83 / 3,33
Energetická třída, vytápění, průměrné klima (voda 35 °C / voda 55 °C) <sup>1)</sup>	A++ do G	A++ / A++	A++ / A++	A++ / A++	A++ / A++
Energetická třída, vytápění, průměrné klima (voda 35 °C / voda 55 °C) <sup>1)</sup>	A+++ do D	A+++ / A+++	A+++ / A+++	A+++ / A+++	A+++ / A+++
Sezónní energetická účinnost – vytápění teplé klima (voda 35 °C / voda 55 °C)	ETA % 245 / 159	245 / 169	245 / 159	245 / 159	245 / 169
SCOP 6,20 / 4,05	6,20 / 4,05	6,20 / 4,30	6,20 / 4,05	6,20 / 4,05	6,20 / 4,30
Energetická třída, vytápění, teplé klima (voda 35 °C / voda 55 °C)	A++ do G	A++ / A++	A++ / A++	A++ / A++	A++ / A++
Energetická třída, vytápění, teplé klima (voda 35 °C / voda 55 °C)	A+++ do D	A+++ / A+++	A+++ / A+++	A+++ / A+++	A+++ / A+++
Sezónní energetická účinnost – vytápění chladné klima (voda 35 °C / voda 55 °C)	ETA % 168 / 121	168 / 121	168 / 121	168 / 121	168 / 121
SCOP 4,28 / 3,10	4,28 / 3,10	4,28 / 3,10	4,28 / 3,10	4,28 / 3,10	4,28 / 3,10
Energetická třída, vytápění, chladné klima (voda 35 °C / voda 55 °C)	A++ do G	A++ / A+	A++ / A+	A++ / A+	A++ / A+
Energetická třída, vytápění, chladné klima (voda 35 °C / voda 55 °C)	A+++ do D	A+++ / A+	A+++ / A+	A+++ / A+	A+++ / A+
<b>Vnitřní jednotka</b>	<b>WH-SDC12H6E5</b>	<b>WH-SDC16H6E5</b>	<b>WH-SDC09H3E8</b>	<b>WH-SDC12H9E8</b>	<b>WH-SDC16H9E8</b>
Akustický tlak	Vytápění / Chlazení	dB(A) 33 / 33	33 / 33	33 / 33	33 / 33
Rozměry	V x Š x H	mm 892x500x340	892x500x340	892x500x340	892x500x340
Čistá hmotnost		kg 44	45	44	45
Připojení vody		palce R1	R1	R1	R1
Čerpadlo třídy A	Počet rychlostí	Proměnná rychlost	Proměnná rychlost	Proměnná rychlost	Proměnná rychlost
Příkon (min. / max.)	W 34 / 110	30 / 105	32 / 102	34 / 110	30 / 105
Průtok topné vody (ΔT=5 K, 35 °C)	l/min. 34,4	45,9	25,8	34,4	45,9
Výkon integrovaného elektrického ohřivače	kW 6	6	3	9	9
Doporučený jistič	A 30 / 30	30 / 30	16 / 16	16 / 16	16 / 16
Doporučená velikost kabelu, přívod 1/2	mm 3 x 4,0 nebo 6,0 / 3 x 4,0	3 x 4,0 nebo 6,0 / 3 x 4,0	5 x 1,5 / 5 x 1,5	5 x 1,5 / 5 x 1,5	5 x 1,5 / 5 x 1,5
<b>Venkovní jednotka</b>	<b>WH-UD12HE5-1</b>	<b>WH-UD16HE5-1</b>	<b>WH-UD09HE8</b>	<b>WH-UD12HE8</b>	<b>WH-UD16HE8</b>
Akustický výkon při plném zatížení	Vytápění / Chlazení	dB 69 / 68	72 / 72	68 / 67	69 / 68
Rozměry	V x Š x H	mm 1340x900x320	1340x900x320	1340x900x320	1340x900x320
Čistá hmotnost		kg 101	101	107	107
Chladivo (R410A) / ekvivalent CO <sub>2</sub>		kg/tuny 2,55 / 5,324	2,55 / 5,324	2,55 / 5,324	2,55 / 5,324
Průměr potrubí	Kapalina / plyn	palce (mm) 3/8 (9,52) / 5/8 (15,88)	3/8 (9,52) / 5/8 (15,88)	3/8 (9,52) / 5/8 (15,88)	3/8 (9,52) / 5/8 (15,88)
Rozsah délek potrubí		m 3-50	3-50	3-30	3-30
Rozdíl výšek (vstup/výstup)		m 30	30	30	30
Délka potrubí pro dodatečné chladivo		m 10	10	10	10
Dodatečný objem chladiva		g/m 50	50	50	50
Provozní rozsah	Venkovní teplota	°C -20 ~ +35	-20 ~ +35	-20 ~ +35	-20 ~ +35
Teplota vody na výstupu	Vytápění / Chlazení	°C 20-55 / 5-20	20-55 / 5-20	20-55 / 5-20	20-55 / 5-20

Akustický výkon v tichém režimu 3 testován nezávislou laboratoří <sup>2)</sup> dB 65 65 63 65 66

Příslušenství	
<b>PAW-TD20C1E5</b>	Zásobník na 200 l – nerezová ocel
<b>PAW-TD30C1E5</b>	Zásobník na 300 l – nerezová ocel
<b>PAW-TA20C1E5STD</b>	Zásobník na 200 l – smaltovaná ocel
<b>PAW-TA30C1E5STD</b>	Zásobník na 300 l – smaltovaná ocel
<b>PAW-3WYVLV-SI</b>	Externí 3cestný ventil
<b>CZ-NV1</b>	Sada 3cestného ventilu pro vnitřní část jednotky Hydrokit

Příslušenství	
<b>CZ-NS4P</b>	Deska s elektronikou pro další funkce
<b>PAW-BTANK50L-1</b>	50l vyrovnávací nádrž
<b>CZ-TAW1</b>	Aquarea Smart Cloud pro dálkové ovládání a údržbu přes bezdrátovou nebo kabelovou LAN
<b>PAW-A2W-RTWIRED</b>	Pokořový termostat

Vypočet hodnot EER a COP podle normy EN14511. Akustický tlak je měřen ve vzdálenosti 1 m od venkovní jednotky ve výšce 1,5 m. Akustický tlak vytápění je měřen při +7 °C (teplota topné vody 55 °C).

1) Stupnice od A++ do G a od A+++ do D od 26. září 2019. 2) Akustický výkon v tichém režimu 3 testován nezávislou laboratoří (vzduch +7 °C, voda 55 °C).



OVLÁDÁNÍ PŘES INTERNET: Volitelné. GOOD DESIGN AWARD 2017: Vnitřní jednotky All in One a split systém generace H získaly prestižní cenu GOOD DESIGN AWARD 2017.

# Aquarea T-CAP split systém generace H jednofázový / třífázový.

## Vytápění a chlazení – SXC • Chladivo R410A



**GOOD  
DESIGN  
AWARD  
2017**

### Pohled na technické parametry

· Velmi vysoké úspory energie A++ · Jednoduchá instalace a údržba ·  
Konstantní výkon do -20 °C. · Teplota vody až 60 °C · Speciální software  
pro nízkoenergetické domy s minimální výstupní teplotou: 20 °C · Pracuje  
při teplotách až do -28 °C. · Automatický odvodšňovací ventil · Zobrazení  
frekvence kompresoru

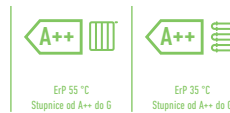

**CZ-TAW1**  
Připojení ke cloudu.  
Pro řízení uživatelem  
a dálkovou údržbu  
instalací firmou.

Sestava	Jednofázové (napájení vnitřní jednotky)			Třífázové (napájení vnitřní jednotky)		
	KIT-WXC09H3E5	KIT-WXC12H6E5	KIT-WXC09H3E8	KIT-WXC12H9E8	KIT-WXC16H9E8	
Topný výkon/COP (vzduch +7 °C, voda 35 °C)	kW / COP	9,00 / 4,84	12,00 / 4,74	9,00 / 4,84	12,00 / 4,74	16,00 / 4,28
Topný výkon/COP (vzduch +7 °C, voda 55 °C)	kW / COP	9,00 / 2,94	12,00 / 2,88	9,00 / 2,94	12,00 / 2,88	16,00 / 2,71
Topný výkon/COP (vzduch +2 °C, voda 35 °C)	kW / COP	9,00 / 3,59	12,00 / 3,44	9,00 / 3,59	12,00 / 3,44	16,00 / 3,10
Topný výkon/COP (vzduch +2 °C, voda 55 °C)	kW / COP	9,00 / 2,21	12,00 / 2,19	9,00 / 2,21	12,00 / 2,19	16,00 / 2,13
Topný výkon/COP (vzduch -7 °C, voda 35 °C)	kW / COP	9,00 / 2,85	12,00 / 2,72	9,00 / 2,85	12,00 / 2,72	16,00 / 2,49
Topný výkon/COP (vzduch -7 °C, voda 55 °C)	kW / COP	9,00 / 2,02	12,00 / 1,92	9,00 / 2,02	12,00 / 1,92	16,00 / 1,86
Výkon chlazení/EER (vzduch 35 °C, voda 7 °C)	kW / EER	7,00 / 3,17	10,00 / 2,81	7,00 / 3,17	10,00 / 2,81	12,20 / 2,57
Výkon chlazení/EER (vzduch 35 °C, voda 18 °C)	kW / EER	7,00 / 5,19	10,00 / 5,13	7,00 / 5,19	10,00 / 5,13	12,20 / 3,49
Sezónní energetická účinnost – vytápění průměrné klima (voda 35 °C / voda 55 °C)	ETA %	181 / 130	170 / 130	181 / 130	170 / 130	160 / 125
	SCOP	4,60 / 3,33	4,33 / 3,33	4,60 / 3,33	4,33 / 3,33	4,08 / 3,20
Energetická třída, vytápění, průměrné klima (voda 35 °C / voda 55 °C) <sup>1)</sup>	A++ do G	A++ / A++	A++ / A++	A++ / A++	A++ / A++	A++ / A++
Energetická třída, vytápění, průměrné klima (voda 35 °C / voda 55 °C) <sup>1)</sup>	A+++ do D	A+++ / A+++	A+++ / A+++	A+++ / A+++	A+++ / A+++	A+++ / A+++
Sezónní energetická účinnost – vytápění teplé klima (voda 35 °C / voda 55 °C)	ETA %	235 / 158	231 / 158	235 / 158	231 / 158	231 / 159
	SCOP	5,95 / 4,03	5,85 / 4,03	5,95 / 4,03	5,85 / 4,03	5,85 / 4,05
Energetická třída, vytápění, teplé klima (voda 35 °C / voda 55 °C)	A++ do G	A++ / A++	A++ / A++	A++ / A++	A++ / A++	A++ / A++
Energetická třída, vytápění, teplé klima (voda 35 °C / voda 55 °C)	A+++ do D	A+++ / A+++	A+++ / A+++	A+++ / A+++	A+++ / A+++	A+++ / A+++
Sezónní energetická účinnost – vytápění chladné klima (voda 35 °C / voda 55 °C)	ETA %	160 / 125	160 / 125	160 / 125	160 / 125	150 / 125
	SCOP	4,08 / 3,20	4,08 / 3,20	4,08 / 3,20	4,08 / 3,20	3,83 / 3,20
Energetická třída, vytápění, chladné klima (voda 35 °C / voda 55 °C)	A++ do G	A++ / A++	A++ / A++	A++ / A++	A++ / A++	A++ / A++
Energetická třída, vytápění, chladné klima (voda 35 °C / voda 55 °C)	A+++ do D	A+++ / A+++	A+++ / A+++	A+++ / A+++	A+++ / A+++	A+++ / A+++
<b>Vnitřní jednotka</b>		<b>WH-SXC09H3E5</b>	<b>WH-SXC12H6E5</b>	<b>WH-SXC09H3E8</b>	<b>WH-SXC12H9E8</b>	<b>WH-SXC16H9E8</b>
Akustický tlak	Vytápění / Chlazení	dB(A)	33 / 33	33 / 33	33 / 33	33 / 33
Rozměry	V × Š × H	mm	892 x 500 x 340	892 x 500 x 340	892 x 500 x 340	892 x 500 x 340
Čistá hmotnost		kg	43	43	44	45
Připojení vody		palce	R1	R1	R1	R1
Čerpadlo třídy A	Počet rychlostí		Proměnná rychlost	Proměnná rychlost	Proměnná rychlost	Proměnná rychlost
	Příkon (min. / max.)	W	32 / 102	34 / 110	32 / 102	34 / 110
Průtok topné vody (ΔT=5 K, 35 °C)		l/min.	25,8	34,4	25,8	34,4
Výkon integrovaného elektrického ohřivače		kW	3	6	3	9
Doporučený jistič		A	30 / 16	30 / 30	16 / 16	16 / 16
Doporučená velikost kabelu, přívod 1/2		mm	3 × 4,0 nebo 6,0 / 3 × 1,5	3 × 4,0 nebo 6,0 / 3 × 4,0	5 × 1,5 / 5 × 1,5	5 × 1,5 / 5 × 1,5
<b>Venkovní jednotka</b>		<b>WH-UX09HE5</b>	<b>WH-UX12HE5</b>	<b>WH-UX09HE8</b>	<b>WH-UX12HE8</b>	<b>WH-UX16HE8</b>
Akustický výkon při plném zatížení	Vytápění / Chlazení	dB	68 / 67	69 / 68	68 / 67	69 / 68
Rozměry	V × Š × H	mm	1340 x 900 x 320	1340 x 900 x 320	1340 x 900 x 320	1340 x 900 x 320
Čistá hmotnost		kg	101	101	108	118
Chladivo (R410A) / ekvivalent CO <sub>2</sub>		kg/tuný	2,85 / 5,951	2,85 / 5,951	2,85 / 5,951	2,85 / 5,951
Průměr potrubí	Kapalina / plyn	palce (mm)	3/8 (9,52) / 5/8 (15,88)	3/8 (9,52) / 5/8 (15,88)	3/8 (9,52) / 5/8 (15,88)	3/8 (9,52) / 5/8 (15,88)
Rozsah délky potrubí		m	3-30	3-30	3-30	3-30
Rozdíl výšek (vstup/výstup)		m	30	30	30	30
Délka potrubí pro dodatečné chlazení		m	10	10	10	10
Dodatečný objem chladiva		g/m	50	50	50	50
Provozní rozsah	Venkovní teplota	°C	-28 ~ +35	-28 ~ +35	-28 ~ +35	-28 ~ +35
Teplota vody na výstupu	Vytápění / Chlazení	°C	20-60 / 5-20	20-60 / 5-20	20-60 / 5-20	20-60 / 5-20

Akustický výkon v tichém režimu 3 testován nezávislou laboratoří<sup>2)</sup> dB 62 64 62 64 65

Příslušenství	
<b>PAW-TD20C1E5</b>	Zásobník na 200 l – nerezová ocel
<b>PAW-TD30C1E5</b>	Zásobník na 300 l – nerezová ocel
<b>PAW-TA20C1E5STD</b>	Zásobník na 200 l – smaltovaná ocel
<b>PAW-TA30C1E5STD</b>	Zásobník na 300 l – smaltovaná ocel
<b>PAW-3WYVVLV-SI</b>	Externí 3cestný ventil
<b>CZ-NV1</b>	Sada 3cestného ventilu pro vnitřní část jednotky Hydrokit

Příslušenství	
<b>CZ-NS4P</b>	Deska s elektronikou pro další funkce
<b>PAW-BTANK50L-1</b>	50l vyrovnávací nádrž
<b>CZ-TAW1</b>	Aquarea Smart Cloud pro dálkové ovládání a údržbu přes bezdrátovou nebo kabelovou LAN
<b>PAW-A2W-RTWIRED</b>	Pokojevý termostat

Výpočet hodnot EER a COP podle normy EN14511. Akustický tlak je měřen ve vzdálenosti 1 m od venkovní jednotky ve výšce 1,5 m. Akustický tlak vytápění je měřen při +7 °C (teplota topné vody 55 °C).

1) Stupnice od A++ do G a od A+++ do D od 26. září 2019. 2) Akustický výkon v tichém režimu 3 testován nezávislou laboratoří (vzduch +7 °C, voda 55 °C).



OVLÁDÁNÍ PŘES INTERNET: Voltelné. GOOD DESIGN AWARD 2017: Vnitřní jednotky All in One a split systém generace H získaly prestižní cenu GOOD DESIGN AWARD 2017.



# Aquarea T-CAP split systém generace H třífázový. Supertichá venkovní jednotka. Vytápění a chlazení – SQC • Chladivo R410A



## Pohled na technické parametry

· Velmi vysoké úspory energie A++ · Snížení hlučnosti 7 dB je odvozeno od úrovně výkonu v režimu vytápění. · V tichém režimu můžeme dosáhnout 10 ~ 12 dB(A). · Konstantní výkon do -20 °C. · Teplota vody až 60 °C. · Speciální software pro nízkoenergetické domy s minimální výstupní teplotou: 20 °C. · Pracuje při teplotách až do -28 °C. · Zobrazení frekvence kompresoru



**CZ-TAW1**  
Připojení ke cloudu.  
Pro řízení uživatelem  
a dálkovou údržbu  
instalační firmou.

		Třífázové (napájení vnitřní jednotky)		
Sestava		KIT-WQC09H3E8	KIT-WQC12H9E8	KIT-WQC16H9E8
Topný výkon/COP (vzduch +7 °C, voda 35 °C)	kW / COP	9,00 / 4,84	12,00 / 4,74	16,00 / 4,28
Topný výkon/COP (vzduch +7 °C, voda 55 °C)	kW / COP	9,00 / 2,94	12,00 / 2,88	16,00 / 2,71
Topný výkon/COP (vzduch +2 °C, voda 35 °C)	kW / COP	9,00 / 3,59	12,00 / 3,44	16,00 / 3,10
Topný výkon/COP (vzduch +2 °C, voda 55 °C)	kW / COP	9,00 / 2,21	12,00 / 2,19	16,00 / 2,13
Topný výkon/COP (vzduch -7 °C, voda 35 °C)	kW / COP	9,00 / 2,85	12,00 / 2,72	16,00 / 2,49
Topný výkon/COP (vzduch -7 °C, voda 55 °C)	kW / COP	9,00 / 2,02	12,00 / 1,92	16,00 / 1,86
Výkon chlazení/EER (vzduch 35 °C, voda 7 °C)	kW / EER	7,00 / 3,17	10,00 / 2,81	12,20 / 2,57
Výkon chlazení/EER (vzduch 35 °C, voda 18 °C)	kW / EER	7,00 / 5,19	10,00 / 5,13	12,20 / 3,49
Sezónní energetická účinnost – vytápění průměrné klima (voda 35 °C / voda 55 °C)	ETA %	181 / 130	170 / 130	160 / 125
	SCOP	4,60 / 3,33	4,33 / 3,33	4,08 / 3,20
Energetická třída, vytápění, průměrné klima (voda 35 °C / voda 55 °C) <sup>1)</sup>	A++ do G	A++ / A++	A++ / A++	A++ / A++
Energetická třída, vytápění, průměrné klima (voda 35 °C / voda 55 °C) <sup>1)</sup>	A+++ do D	A+++ / A+++	A+++ / A+++	A+++ / A+++
Sezónní energetická účinnost – vytápění teplé klima (voda 35 °C / voda 55 °C)	ETA %	235 / 158	231 / 158	231 / 159
	SCOP	5,95 / 4,03	5,85 / 4,03	5,85 / 4,05
Energetická třída, vytápění, teplé klima (voda 35 °C / voda 55 °C)	A++ do G	A++ / A++	A++ / A++	A++ / A++
Energetická třída, vytápění, teplé klima (voda 35 °C / voda 55 °C)	A+++ do D	A+++ / A+++	A+++ / A+++	A+++ / A+++
Sezónní energetická účinnost – vytápění chladné klima (voda 35 °C / voda 55 °C)	ETA %	160 / 125	160 / 125	150 / 125
	SCOP	4,08 / 3,20	4,08 / 3,20	3,83 / 3,20
Energetická třída, vytápění, chladné klima (voda 35 °C / voda 55 °C)	A++ do G	A++ / A++	A++ / A++	A++ / A++
Energetická třída, vytápění, chladné klima (voda 35 °C / voda 55 °C)	A+++ do D	A+++ / A+++	A+++ / A+++	A+++ / A+++
<b>Vnitřní jednotka</b>		<b>WH-SQC09H3E8</b>	<b>WH-SQC12H9E8</b>	<b>WH-SQC16H9E8</b>
Akustický tlak	Vytápění / Chlazení	33 / 33	33 / 33	33 / 33
Rozměry	V × Š × H	892x500x340	892x500x340	892x500x340
Čistá hmotnost		43	44	45
Připojení vody		R1	R1	R1
Čerpadlo třídy A	Počet rychlostí	Proměnná rychlost	Proměnná rychlost	Proměnná rychlost
	Příkon (min. / max.)	W	W	W
		32 / 102	34 / 110	30 / 105
Průtok topné vody (ΔT=5 K. 35 °C)		l/min.	l/min.	l/min.
		25,8	34,4	45,9
Výkon integrovaného elektrického ohřevče		kW	kW	kW
		3	9	9
Doporučený jistič		A	A	A
		16 / 16	16 / 16	16 / 16
Doporučená velikost kabelu, přívod 1/2		mm	mm	mm
		5x1,5/5x1,5	5x1,5/5x1,5	5x1,5/5x1,5
<b>Venkovní jednotka</b>		<b>WH-UQ09HE8</b>	<b>WH-UQ12HE8</b>	<b>WH-UQ16HE8</b>
Akustický výkon při plném zatížení	Vytápění / Chlazení	61 / 63	62 / 64	65 / 68
Rozměry	V × Š × H	1410x1283x320	1410x1283x320	1410x1283x320
Čistá hmotnost		151	151	161
Chladivo (R410A) / ekvivalent CO <sub>2</sub>		kg/tuny	kg/tuny	kg/tuny
		2,85 / 5,951	2,85 / 5,951	2,99 / 6,243
Průměr potrubí	Kapalina / plyn	palce (mm)	palce (mm)	palce (mm)
		3/8(9,52) / 5/8(15,88)	3/8(9,52) / 5/8(15,88)	3/8(9,52) / 5/8(15,88)
Rozsah délek potrubí		m	m	m
		3~30	3~30	3~30
Rozdíl výšek (vstup/výstup)		m	m	m
		20	20	20
Délka potrubí pro dodatečné chladivo		m	m	m
		10	10	10
Dodatečný objem chladiva		g/m	g/m	g/m
		50	50	50
Provozní rozsah	Venkovní teplota	°C	°C	°C
		-28 ~ +35	-28 ~ +35	-28 ~ +35
Teplota vody na výstupu	Vytápění / Chlazení	°C	°C	°C
		20-60/5-20	20-60/5-20	20-60/5-20
Akustický výkon v tichém režimu 3 testován nezávislou laboratoří <sup>2)</sup>		dB	dB	dB
		55	54	58

### Příslušenství

<b>PAW-TD20C1E5</b>	Zásobník na 200 l – nerezová ocel
<b>PAW-TD30C1E5</b>	Zásobník na 300 l – nerezová ocel
<b>PAW-TA20C1E5STD</b>	Zásobník na 200 l – smaltovaná ocel
<b>PAW-TA30C1E5STD</b>	Zásobník na 300 l – smaltovaná ocel
<b>PAW-3WYVLV-SI</b>	Externí 3cestný ventil
<b>CZ-NV1</b>	Sada 3cestného ventilu pro vnitřní část jednotky Hydrokit

### Příslušenství

<b>CZ-NS4P</b>	Deska s elektronikou pro další funkce
<b>PAW-BTANK50L-1</b>	50l vyrovnávací nádrž
<b>CZ-TAW1</b>	Aquarea Smart Cloud pro dálkové ovládání a údržbu přes bezdrátovou nebo kabelovou LAN
<b>PAW-A2W-RTWIRED</b>	Pokojevý termostat

Vypočet hodnot EER a COP podle normy EN14511. Akustický tlak je měřen ve vzdálenosti 1 m od venkovní jednotky ve výšce 1,5 m. Akustický tlak vytápění je měřen při +7 °C (teplota topné vody 55 °C).

1) Stupnice od A++ do G a od A+++ do D od 26. září 2019. 2) Akustický výkon v tichém režimu 3 testován nezávislou laboratoří (vzduch +7 °C, voda 55 °C).



OVLÁDÁNÍ PŘES INTERNET: Volitelné. GOOD DESIGN AWARD 2017: Vnitřní jednotky All in One a split systém generace H získaly prestižní cenu GOOD DESIGN AWARD 2017.

# Aquarea High Performance monoblok generace H jednofázový.

## Vytápění a chlazení – MDC • Chladivo R410A



### Pohled na technické parametry

- Volitelné ovládání pomocí chytrého telefonu
- Maximální výstupní teplota z hydraulického modulu: 55 °C
- Pracuje při teplotách až do -20 °C.
- Rozsah teploty chlazení 5-20 °C

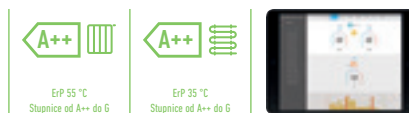

**CZ-TAW1**  
Připojení ke cloudu.  
Pro řízení uživatelem  
a dálkovou údržbu  
instalací firmou.

### Jednofázové vytápění a chlazení

Venkovní jednotka		WH-MDC05H3E5	WH-MDC07H3E5	WH-MDC09H3E5	WH-MDC12H6E5	WH-MDC16H6E5
Topný výkon/COP (vzduch +7 °C, voda 35 °C)	kW / COP	5,00 / 5,08	7,00 / 4,52	9,00 / 4,29	12,00 / 4,74	16,00 / 4,28
Topný výkon/COP (vzduch +7 °C, voda 55 °C)	kW / COP	5,00 / 2,84	7,00 / 2,83	9,00 / 2,72	12,00 / 2,93	14,50 / 2,72
Topný výkon/COP (vzduch +2 °C, voda 35 °C)	kW / COP	4,80 / 3,36	6,60 / 3,30	6,80 / 3,18	11,40 / 3,44	13,00 / 3,28
Topný výkon/COP (vzduch +2 °C, voda 55 °C)	kW / COP	4,00 / 2,33	6,30 / 2,22	6,30 / 2,13	9,10 / 2,23	9,80 / 2,21
Topný výkon/COP (vzduch -7 °C, voda 35 °C)	kW / COP	4,70 / 2,85	5,50 / 2,70	6,40 / 2,60	10,00 / 2,73	11,40 / 2,57
Topný výkon/COP (vzduch -7 °C, voda 55 °C)	kW / COP	4,30 / 1,89	5,00 / 1,82	5,80 / 1,78	8,20 / 1,95	9,00 / 1,84
Výkon chlazení/EER (vzduch 35 °C, voda 7 °C)	kW / EER	4,50 / 3,28	6,00 / 2,78	7,00 / 2,60	10,00 / 2,81	12,20 / 2,56
Výkon chlazení/EER (vzduch 35 °C, voda 18 °C)	kW / EER	5,10 / 5,10	6,00 / 3,87	7,00 / 3,59	10,00 / 4,65	12,20 / 4,12
Sezónní energetická účinnost – vytápění průměrné klima (voda 35 °C / voda 55 °C)	ETA %	199 / 139	190 / 130	190 / 130	190 / 134	190 / 130
	SCOP	5,05 / 3,55	4,83 / 3,33	4,83 / 3,33	4,83 / 3,43	4,83 / 3,33
Energetická třída, vytápění, průměrné klima (voda 35 °C / voda 55 °C) <sup>1)</sup>	A++ do G	A++ / A++	A++ / A++	A++ / A++	A++ / A++	A++ / A++
Energetická třída, vytápění, průměrné klima (voda 35 °C / voda 55 °C) <sup>1)</sup>	A+++ do D	A+++ / A+++	A+++ / A+++	A+++ / A+++	A+++ / A+++	A+++ / A+++
Sezónní energetická účinnost – vytápění teplé klima (voda 35 °C / voda 55 °C)	ETA %	237 / 161	225 / 160	225 / 160	245 / 159	245 / 169
	SCOP	6,00 / 4,10	5,70 / 4,08	5,70 / 4,08	6,20 / 4,05	6,20 / 4,30
Energetická třída, vytápění, teplé klima (voda 35 °C / voda 55 °C)	A++ do G	A++ / A++	A++ / A++	A++ / A++	A++ / A++	A++ / A++
Energetická třída, vytápění, teplé klima (voda 35 °C / voda 55 °C)	A+++ do D	A+++ / A+++	A+++ / A+++	A+++ / A+++	A+++ / A+++	A+++ / A+++
Sezónní energetická účinnost – vytápění chladné klima (voda 35 °C / voda 55 °C)	ETA %	160 / 115	160 / 115	160 / 115	168 / 121	168 / 121
	SCOP	4,08 / 2,95	4,08 / 2,95	4,08 / 2,95	4,28 / 3,10	4,28 / 3,10
Energetická třída, vytápění, chladné klima (voda 35 °C / voda 55 °C)	A++ do G	A++ / A+	A++ / A+	A++ / A+	A++ / A+	A++ / A+
Energetická třída, vytápění, chladné klima (voda 35 °C / voda 55 °C)	A+++ do D	A+++ / A+	A+++ / A+	A+++ / A+	A+++ / A+	A+++ / A+
Akustický výkon při plném zatížení	Vytápění / Chlazení	65 / 65	68 / 66	69 / 67	69 / 68	72 / 72
Rozměry	V x Š x H	865 x 1283 x 320	865 x 1283 x 320	865 x 1283 x 320	1410 x 1283 x 320	1410 x 1283 x 320
Čistá hmotnost		94	104	104	140	140
Chladivo (R410A) / ekvivalent CO <sub>2</sub> <sup>2)</sup>	kg/tuny	1,30 / 2714	1,35 / 2819	1,35 / 2819	2,10 / 4,385	2,10 / 4,385
Připojení vody	palce	R1	R1	R1	R1	R1
Čerpadlo	Počet rychlostí		Proměnné otáčky	Proměnné otáčky	Proměnné otáčky	Proměnné otáčky
	Příkon (min. / max.)	W	34 / 96	36 / 100	39 / 108	34 / 110
Příkon	Příkon (min. / max.)	W	34 / 96	36 / 100	39 / 108	34 / 110
Průtok topné vody (ΔT=5 K, 35 °C)	l/min.	14,3	20,1	25,8	34,4	45,9
Výkon integrovaného elektrického ohřivače	kW	3	3	3	6	6
	Vytápění	kW	0,985	1,55	2,10	2,53
	Chlazení	kW	1,37	2,16	2,69	3,56
	Vytápění	A	4,7	7,2	9,6	11,7
	Chlazení	A	6,3	9,9	12,2	16,2
Proud 1	A	13,0	21,0	22,9	24,0	26,0
Proud 2	A	13,0	13,0	13,0	26,0	26,0
Doporučený jistič	A	16 / 16	16 / 16	25 / 16	30 / 30	30 / 30
Doporučená velikost kabelu, přívod 1/2	mm <sup>2</sup>	3 x 4,0 nebo 6,0 / 3 x 1,5	3 x 4,0 nebo 6,0 / 3 x 1,5	3 x 4,0 nebo 6,0 / 3 x 1,5	3 x 4,0 nebo 6,0 / 3 x 4,0	3 x 4,0 nebo 6,0 / 3 x 4,0
Provozní rozsah	Venkovní teplota	°C	-20 ~ +35	-20 ~ +35	-20 ~ +35	-20 ~ +35
Teplota vody na výstupu	Vytápění	°C	20-55	20-55	20-55	25-55
	Chlazení	°C	5-20	5-20	5-20	5-20

Akustický výkon v tichém režimu 3 testován nezávislou laboratoří<sup>3)</sup> dB 57 57 61 65 66

Příslušenství	
<b>PAW-TD20C1E5</b>	Zásobník na 200 l – nerezová ocel
<b>PAW-TD30C1E5</b>	Zásobník na 300 l – nerezová ocel
<b>PAW-TA20C1E5STD</b>	Zásobník na 200 l – smaltovaná ocel
<b>PAW-TA30C1E5STD</b>	Zásobník na 300 l – smaltovaná ocel
<b>PAW-3WYVVL-SI</b>	3cestný ventil

Příslušenství	
<b>PAW-BTANK50L-1</b>	50l vyrovnávací nádrž
<b>CZ-TAW1</b>	Aquarea Smart Cloud pro dálkové ovládání a údržbu přes bezdrátovou nebo kabelovou LAN
<b>PAW-A2W-RTWIRED</b>	Pokojevý termostat

Výpočet hodnot EER a COP podle normy EN14511. Akustický tlak je měřen ve vzdálenosti 1 m od venkovní jednotky ve výšce 1,5 m. Akustický tlak vytápění je měřen při +7 °C (teplota topné vody 55 °C).

1) Stupnice od A++ do G a od A+++ do D od 26. září 2019. 2) Modely WH-MDC jsou hermeticky uzavřené. 3) Akustický výkon v tichém režimu 3 testován nezávislou laboratoří (vzduch +7 °C, voda 55 °C).



OVLÁDÁNÍ PŘES INTERNET: Volitelné.

# Aquarea T-CAP monoblok generace H jednofázový/třífázový.

## Vytápění a chlazení – MXC • Chladivo R410A



### Pohled na technické parametry

- Volitelné ovládání pomocí chytrého telefonu
- Maximální výstupní teplota z hydraulického modulu: 55 °C
- Pracuje při teplotách až do -20 °C.
- Rozsah teploty chlazení 5–20 °C

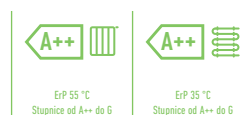

**CZ-TAW1**  
Připojení ke cloudu.  
Pro řízení uživatelem  
a dálkovou údržbu  
instalační firmou.

		Jednofázové			Třífázové	
Venkovní jednotka		WH-MXC09H3E5	WH-MXC12H6E5	WH-MXC09H3E8	WH-MXC12H9E8	WH-MXC16H9E8
Topný výkon/COP (vzduch +7 °C, voda 35 °C)	kW / COP	9,00/4,84	12,00/4,74	9,00/4,84	12,00/4,74	16,00/4,28
Topný výkon/COP (vzduch +7 °C, voda 55 °C)	kW / COP	9,00/2,94	12,00/2,88	9,00/2,94	12,00/2,88	16,00/2,71
Topný výkon/COP (vzduch +2 °C, voda 35 °C)	kW / COP	9,00/3,59	12,00/3,44	9,00/3,59	12,00/3,44	16,00/3,10
Topný výkon/COP (vzduch +2 °C, voda 55 °C)	kW / COP	9,00/2,21	12,00/2,19	9,00/2,21	12,00/2,19	16,00/2,13
Topný výkon/COP (vzduch -7 °C, voda 35 °C)	kW / COP	9,00/2,85	12,00/2,72	9,00/2,85	12,00/2,72	16,00/2,49
Topný výkon/COP (vzduch -7 °C, voda 55 °C)	kW / COP	9,00/2,02	12,00/1,92	9,00/2,02	12,00/1,92	16,00/1,86
Výkon chlazení/EER (vzduch 35 °C, voda 7 °C)	kW / EER	7,00/3,17	10,00/2,81	7,00/3,17	10,00/2,81	12,20/2,56
Výkon chlazení/EER (vzduch 35 °C, voda 18 °C)	kW / EER	7,00/5,19	10,00/5,13	7,00/5,19	10,00/5,13	12,20/3,49
Sezónní energetická účinnost – vytápění průměrné klima (voda 35 °C / voda 55 °C)	ETA %	181/130	170/130	181/130	170/130	160/125
	SCOP	4,60/3,33	4,33/3,33	4,60/3,33	4,33/3,33	4,08/3,20
Energetická třída, vytápění, průměrné klima (voda 35 °C / voda 55 °C) <sup>1)</sup>	A++ do G	A++/A++	A++/A++	A++/A++	A++/A++	A++/A++
Energetická třída, vytápění, průměrné klima (voda 35 °C / voda 55 °C) <sup>1)</sup>	A+++ do D	A+++/A+++	A+++/A+++	A+++/A+++	A+++/A+++	A+++/A+++
Sezónní energetická účinnost – vytápění teplé klima (voda 35 °C / voda 55 °C)	ETA %	235/158	231/158	235/158	231/158	231/159
	SCOP	5,95/4,03	5,85/4,03	5,95/4,03	5,85/4,03	5,85/4,05
Energetická třída, vytápění, teplé klima (voda 35 °C / voda 55 °C)	A++ do G	A++/A++	A++/A++	A++/A++	A++/A++	A++/A++
Energetická třída, vytápění, teplé klima (voda 35 °C / voda 55 °C)	A+++ do D	A+++/A+++	A+++/A+++	A+++/A+++	A+++/A+++	A+++/A+++
Sezónní energetická účinnost – vytápění chladné klima (voda 35 °C / voda 55 °C)	ETA %	160/125	160/125	160/125	160/125	150/125
	SCOP	4,08/3,20	4,08/3,20	4,08/3,20	4,08/3,20	3,83/3,20
Energetická třída, vytápění, chladné klima (voda 35 °C / voda 55 °C)	A++ do G	A++/A++	A++/A++	A++/A++	A++/A++	A++/A++
Energetická třída, vytápění, chladné klima (voda 35 °C / voda 55 °C)	A+++ do D	A+++/A+++	A+++/A+++	A+++/A+++	A+++/A+++	A+++/A+++
Akustický výkon při plném zatížení	Vytápění / Chlazení	dB	68/67	69/68	68/67	69/68
Rozměry	V × Š × H	mm	1410x1283x320	1410x1283x320	1410x1283x320	1410x1283x320
Čistá hmotnost		kg	142	142	151	164
Chladivo (R410A) / ekvivalent CO <sub>2</sub> <sup>2)</sup>		kg/tuny	2,30/4,802	2,30/4,802	2,30/4,802	2,35/4,907
Připojení vody		palce	R1	R1	R1	R1
Čerpadlo	Počet rychlostí		Proměnná rychlost	Proměnná rychlost	Proměnná rychlost	Proměnná rychlost
	Příkon (min. / max.)	W	32/102	34/110	32/102	34/110
Průtok topné vody (ΔT=5 K, 35 °C)		l/min.	25,8	34,4	25,8	34,4
Výkon integrovaného elektrického ohřivače		kW	3	6	3	9
Příkon	Vytápění	kW	1,86	2,53	1,86	2,53
	Chlazení	kW	2,21	3,56	2,21	3,56
Provozní a spouštěcí proud	Vytápění	A	8,8	11,7	3,0	4,0
	Chlazení	A	10,4	16,5	3,5	5,3
Proud 1		A	29,0	29,0	14,7	11,9
Proud 2		A	13,0	26,0	13,0	13,0
Doporučený jistič		A	30/16	30/30	16/16	16/16
Doporučená velikost kabelu, přívod 1/2		mm <sup>2</sup>	3 × 4,0 nebo 6,0 / 3 × 1,5	nebo 6,0 / 3 × 4,0	5x1,5/3x1,5	5x1,5/5x1,5
Provozní rozsah	Venkovní teplota	°C	-20~+35	-20~+35	-20~+35	-20~+35
	Vytápění	°C	20~60	20~60	20~60	20~60
Teplota vody na výstupu	Chlazení	°C	5~20	5~20	5~20	5~20
Akustický výkon v tichém režimu 3 testován nezávislou laboratoří <sup>3)</sup>		dB	62	64	62	64

#### Příslušenství

<b>PAW-TD20C1E5</b>	Zásobník na 200 l – nerezová ocel
<b>PAW-TD30C1E5</b>	Zásobník na 300 l – nerezová ocel
<b>PAW-TA20C1E5STD</b>	Zásobník na 200 l – smaltovaná ocel
<b>PAW-TA30C1E5STD</b>	Zásobník na 300 l – smaltovaná ocel
<b>PAW-3WYVLV-SI</b>	3cestný ventil

#### Příslušenství

<b>PAW-BTANK50L-1</b>	50l vyrovnávací nádrž
<b>CZ-TAW1</b>	Aquarea Smart Cloud pro dálkové ovládání a údržbu přes bezdrátovou nebo kabelovou LAN
<b>PAW-A2W-RTWIRED</b>	Pokojevý termostat

Výpočet hodnot EER a COP podle normy EN14511. Akustický tlak je měřen ve vzdálenosti 1 m od venkovní jednotky ve výšce 1,5 m. Akustický tlak vytápění je měřen při +7 °C (teplota topné vody 55 °C).

1) Stupnice od A++ do G a od A+++ do D od 26. září 2019. 2) Modely WH-MXC jsou hermeticky uzavřené. 3) Akustický výkon v tichém režimu 3 testován nezávislou laboratoří (vzduch +7 °C, voda 55 °C).



OVLÁDÁNÍ PŘES INTERNET: Volitelné.



## Aquarea HT split systém generace F jednofázový/třífázový. Pouze vytápění – SHF • Chladivo R407C



### Pohled na technické parametry

- Funkce dálkového ovladače · Účinné ovládání teploty v místnosti na základě venkovní a vnitřní teploty pomocí ovládání Aquarea Manager
- Volitelné ovládání pomocí chytrého telefonu · Maximální výstupní teplota z hydraulického modulu: 65 °C
- Pracuje při teplotách až do -20 °C · Maximální převýšení 20 m mezi venkovní jednotkou a hydraulickým modulem

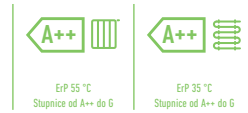

Sestava	Jednofázové (napájení vnitřní jednotky)		Třífázové (napájení vnitřní jednotky)	
	KIT-WHF09F3E5	KIT-WHF12F6E5	KIT-WHF09F3E8	KIT-WHF12F9E8
Topný výkon/COP (vzduch +7 °C, voda 35 °C)	9,00/4,64	12,00/4,64	9,00/4,64	12,00/4,64
Topný výkon/COP (vzduch +7 °C, voda 65 °C)	9,00/2,48	12,00/2,41	9,00/2,48	12,00/2,41
Topný výkon/COP (vzduch +2 °C, voda 35 °C)	9,00/3,45	12,00/3,26	9,00/3,45	12,00/3,26
Topný výkon/COP (vzduch +2 °C, voda 65 °C)	9,00/2,06	10,30/2,01	9,00/2,06	10,30/2,01
Topný výkon/COP (vzduch -7 °C, voda 35 °C)	9,00/2,74	12,00/2,52	9,00/2,74	12,00/2,52
Topný výkon/COP (vzduch -7 °C, voda 65 °C)	9,00/1,79	9,60/1,77	9,00/1,79	9,60/1,77
Sezónní energetická účinnost – vytápění průměrné klima (voda 35 °C / voda 55 °C)	ETA % SCOP	153/125 3,90/3,20	150/125 3,83/3,20	153/125 3,90/3,20
Energetická třída, vytápění, průměrné klima (voda 35 °C / voda 55 °C) <sup>1)</sup>	A++ do G	A++/A++	A++/A++	A++/A++
Energetická třída, vytápění, průměrné klima (voda 35 °C / voda 55 °C) <sup>1)</sup>	A+++ do D	A++/A++	A++/A++	A++/A++
Sezónní energetická účinnost – vytápění teplé klima (voda 35 °C / voda 55 °C)	ETA % SCOP	191/156 4,85/3,98	188/156 4,78/3,98	191/156 4,78/3,98
Energetická třída, vytápění, teplé klima (voda 35 °C / voda 55 °C)	A++ do G	A++/A++	A++/A++	A++/A++
Energetická třída, vytápění, teplé klima (voda 35 °C / voda 55 °C)	A+++ do D	A+++/A+++	A+++/A+++	A+++/A+++
Sezónní energetická účinnost – vytápění chladné klima (voda 35 °C / voda 55 °C)	ETA % SCOP	137/116 3,50/2,98	134/113 3,43/2,90	137/116 3,50/2,98
Energetická třída, vytápění, chladné klima (voda 35 °C / voda 55 °C)	A++ do G	A+/A+	A+/A+	A+/A+
Energetická třída, vytápění, chladné klima (voda 35 °C / voda 55 °C)	A+++ do D	A+/A+	A+/A+	A+/A+
<b>Vnitřní jednotka</b>	<b>WH-SHF09F3E5</b>	<b>WH-SHF12F6E5</b>	<b>WH-SHF09F3E8</b>	<b>WH-SHF12F9E8</b>
Akustický tlak	Vytápění / Chlazení	33	33	33
Rozměry	V x Š x H	892x502x353	892x502x353	892x502x353
Čistá hmotnost		46	47	48
Připojení vody		R1	R1	R1
Čerpadlo třídy A	Počet rychlostí	7	7	7
	Příkon (min. / max.)	38/100	40/106	38/100
Průtok topné vody (ΔT=5 K, 35 °C)		25,8	34,4	25,8
Výkon integrovaného elektrického ohřivače		3	6	3
Doporučený jistič		A 30 / 16	30/30	16/16
Doporučená velikost kabelu, přívod 1/2		3 x 4,0 nebo 6,0 / 3 x 1,5	3 x 4,0 nebo 6,0 / 3 x 4,0	5 x 1,5/3 x 1,5
<b>Venkovní jednotka</b>	<b>WH-UH09FE5</b>	<b>WH-UH12FE5</b>	<b>WH-UH09FE8</b>	<b>WH-UH12FE8</b>
Akustický výkon při částečném zatížení		—	—	—
Akustický výkon při plném zatížení	Vytápění / Chlazení	66	67	66
Rozměry	V x Š x H	1340x900x320	1340x900x320	1340x900x320
Čistá hmotnost		104	104	110
Chladivo (R407C)/CO <sub>2</sub> ekv.	kg/tuny	2,90/5,145	2,90/5,145	2,90/5,145
Průměr potrubí	Kapalina / plyn	3/8(9,52)/5/8(15,88)	3/8(9,52)/5/8(15,88)	3/8(9,52)/5/8(15,88)
Rozsah délek potrubí		3~30	3~30	3~30
Rozdíl výšek (vstup/výstup)		20	20	20
Délka potrubí pro dodatečné chladivo		10	10	10
Dodatečný objem chladiva		70	70	70
Provozní rozsah	Venkovní teplota	-20~+35	-20~+35	-20~+35
Teplota vody na výstupu	Vytápění / Chlazení	25~65	25~65	25~65

#### Příslušenství

<b>PAW-TD20C1E5</b>	Zásobník na 200 l – nerezová ocel
<b>PAW-TD30C1E5</b>	Zásobník na 300 l – nerezová ocel
<b>PAW-TA20C1E5STD</b>	Zásobník na 200 l – smaltovaná ocel
<b>PAW-TA30C1E5STD</b>	Zásobník na 300 l – smaltovaná ocel

#### Příslušenství

<b>PAW-3WYVLV-SI</b>	Externí 3cestný ventil
<b>PAW-BTANK50L-1</b>	50l vyrovnávací nádrž
<b>PA-AW-WIFI-1TE</b>	Rozhraní WLAN
<b>PAW-A2W-RTWIRED</b>	Pokojevý termostat

Výpočet hodnot EER a COP podle normy EN14511. Akustický tlak je měřen ve vzdálenosti 1 m od venkovní jednotky ve výšce 1,5 m. Akustický tlak vytápění je měřen při +7 °C (teplota topné vody 55 °C).  
1 Stupnice od A++ do G a od A+++ do D od 26. září 2019.



OVLÁDÁNÍ PŘES INTERNET: Volitelné.

## Aquarea HT monoblok generace G jednofázový. Pouze vytápění MHF • Chladivo R407C



### Pohled na technické parametry

- Účinné ovládání teploty v místnosti na základě venkovní a vnitřní teploty pomocí ovládání Aquarea Manager
- Volitelné ovládání pomocí chytrého telefonu
- Maximální výstupní teplota z hydraulického modulu: 65 °C
- Pracuje při teplotách až do -20 °C.

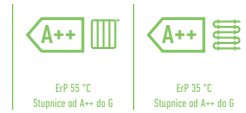

### Jednofázové

Venkovní jednotka		WH-MHF09G3E5	WH-MHF12G6E5
Topný výkon/COP (vzduch +7 °C, voda 35 °C)	kW / COP	9,00 / 4,64	12,00 / 4,46
Topný výkon/COP (vzduch +7 °C, voda 65 °C)	kW / COP	9,00 / 2,48	12,00 / 2,41
Topný výkon/COP (vzduch +2 °C, voda 35 °C)	kW / COP	9,00 / 3,45	12,00 / 3,26
Topný výkon/COP (vzduch +2 °C, voda 65 °C)	kW / COP	9,00 / 2,06	10,30 / 2,01
Topný výkon/COP (vzduch -7 °C, voda 35 °C)	kW / COP	9,00 / 2,74	12,00 / 2,52
Topný výkon/COP (vzduch -7 °C, voda 65 °C)		9,00 / 1,79	9,60 / 1,77
Sezónní energetická účinnost – vytápění průměrné klima (voda 35 °C / voda 55 °C)	ETA %	153 / 125	150 / 125
	SCOP	3,90 / 3,20	3,83 / 3,20
Energetická třída, vytápění, průměrné klima (voda 35 °C / voda 55 °C) <sup>1)</sup>	A++ do G	A++ / A++	A++ / A++
Energetická třída, vytápění, průměrné klima (voda 35 °C / voda 55 °C) <sup>1)</sup>	A+++ do D	A+++ / A++	A+++ / A++
Sezónní energetická účinnost – vytápění teplé klima (voda 35 °C / voda 55 °C)	ETA %	191 / 156	188 / 156
	SCOP	4,85 / 3,98	4,78 / 3,98
Energetická třída, vytápění, teplé klima (voda 35 °C / voda 55 °C)	A++ do G	A++ / A++	A++ / A++
Energetická třída, vytápění, teplé klima (voda 35 °C / voda 55 °C)	A+++ do D	A++ / A++	A++ / A++
Sezónní energetická účinnost – vytápění chladné klima (voda 35 °C / voda 55 °C)	ETA %	137 / 116	134 / 113
	SCOP	3,50 / 2,98	3,43 / 2,90
Energetická třída, vytápění, chladné klima (voda 35 °C / voda 55 °C)	A++ do G	A+ / A+	A+ / A+
Energetická třída, vytápění, chladné klima (voda 35 °C / voda 55 °C)	A+++ do D	A+ / A+	A+ / A+
Akustický výkon při částečném zatížení	dB	—	—
Akustický výkon při plném zatížení	Vytápění / Chlazení	68	69
Rozměry	V × Š × H	1410 × 1283 × 320	1410 × 1283 × 320
Čistá hmotnost	kg	151	151
Chladivo (R407C)/CO <sub>2</sub> ekv. <sup>2)</sup>	kg/tuny	1,92 / 3,406	1,92 / 3,406
Připojení vody	palce	R1	R1
Čerpadlo	Počet rychlostí	7	7
	Příkon (min. / max.)	—	—
Průtok topné vody (ΔT=5 K, 35 °C)	l/min.	25,8	34,4
Výkon integrovaného elektrického ohřívače	kW	3	6
Příkon	kW	1,94	2,69
Provozní a spouštěcí proud	A	9,3	12,8
Proud 1	A	28,5	29,0
Proud 2	A	13,0	26,0
Doporučený jistič	A	30 / 16	30 / 30
Doporučená velikost kabelu, přívod 1/2	mm <sup>2</sup>	3 × 4,0 nebo 6,0 / 3 × 1,5	3 × 4,0 nebo 6,0 / 3 × 4,0
Provozní rozsah	Venkovní teplota	-20 ~ +35	-20 ~ +35
Teplota vody na výstupu	Vytápění	25 ~ 65	25 ~ 65

### Příslušenství

PAW-TD20C1E5	Zásobník na 200 l – nerezová ocel
PAW-TD30C1E5	Zásobník na 300 l – nerezová ocel
PAW-TA20C1E5STD	Zásobník na 200 l – smaltovaná ocel
PAW-TA30C1E5STD	Zásobník na 300 l – smaltovaná ocel

### Příslušenství

PAW-3WYVLV-SI	Externí 3cestný ventil
PAW-BTANK50L-1	50l vyrovnávací nádrž
PA-AW-WIFI-1TE	Rozhraní WLAN
PAW-A2W-RTWIRED	Pokojevý termostat

Výpočet hodnot EER a COP podle normy EN14511. Akustický tlak je měřen ve vzdálenosti 1 m od venkovní jednotky ve výšce 1,5 m. Akustický tlak vytápění je měřen při +7 °C (teplota topné vody 55 °C).  
1) Stupnice od A++ do G a od A+++ do D od 26. září 2019. 2) Modely WH-MHF jsou hermeticky uzavřené.



OVLÁDÁNÍ PŘES INTERNET: Volitelné.

## AQUAREA AIR

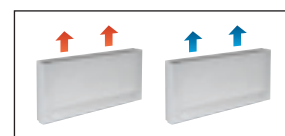
AQUAREA  
AIR

Průtok vzduchu	Rychlost	PAW-AAIR-200-2			PAW-AAIR-700-2			PAW-AAIR-900-2		
		Min.	Střední	Max.	Min.	Střední	Max.	Min.	Střední	Max.
<b>Režim vytápění</b>										
Celkový topný výkon	W	217,00	470,00	570,00	708,00	1032,00	1188,00	886,00	1420,00	1703,00
Průtok vody	kg/h	37,30	80,80	98,00	121,80	177,50	204,30	152,40	244,20	292,90
Tlaková ztráta vody	kPa	0,40	2,00	2,90	0,30	0,80	1,00	0,50	1,60	2,20
Teplota vstupní vody	°C	35	35	35	35	35	35	35	35	35
Teplota výstupní vody	°C	30	30	30	30	30	30	30	30	30
Teplota vstupního vzduchu	°C	19,00	19,00	19,00	19,00	19,00	19,00	19,00	19,00	19,00
Teplota výstupního vzduchu	°C	38,90	32,00	30,00	33,30	31,80	30,60	30,20	31,10	30,60
<b>Režim chlazení</b>										
Celkový výkon chlazení	W	237,00	345,00	555,00	756,00	1039,00	1204,00	1153,00	1518,00	1746,00
Citelný chladicí výkon	W	230,00	314,00	504,00	646,00	903,00	1058,00	1061,00	1384,00	1598,00
Průtok vody	kg/h	40,00	59,00	95,00	129,00	178,00	207,00	198,00	261,00	300,00
Tlaková ztráta vody	kPa	0,40	2,00	2,90	1,00	2,00	2,00	6,00	9,00	12,00
Teplota vstupní vody	°C	10	10	10	10	10	10	10	10	10
Teplota výstupní vody	°C	15	15	15	15	15	15	15	15	15
Teplota vstupního vzduchu	°C	27,00	27,00	27,00	27,00	27,00	27,00	27,00	27,00	27,00
Teplota výstupního vzduchu	°C	15,00	17,00	18,00	14,00	16,00	17,00	16,00	17,00	18,00
Relativní vlhkost vzduchu na vstupu	%	47	47	47	47	47	47	47	47	47
Průtok vzduchu	m <sup>3</sup> /min	0,90	1,90	2,70	2,60	4,20	5,30	4,10	6,10	7,70
Maximální příkon	W	7,00	9,00	13,00	14,00	18,00	22,00	16,00	20,00	24,00
Akustický tlak	dB(A)	23	33	40	24	36	42	25	36	44
Rozměry (V × Š × H)	mm	735 x 579 x 129			935 x 579 x 129			1135 x 579 x 129		
Čistá hmotnost	kg	17			20			23		
Včetně 3cestného ventilu		Ano			Ano			Ano		
Termostat s dotykovou obrazovkou		Ano			Ano			Ano		

**Řada jednotek fan coil pro použití s tepelným čerpadlem****Štíhlé fan coily Panasonic Aquarea Air poskytují vysokou účinnost regulace teploty.**

Díky hloubce těsně pod 13 cm jsou na špičce trhu. Elegantní provedení Aquarea Air se snadno začlení do interiéru domácnosti a pečlivé zpracování je jasně viditelné v každém detailu.

Díky výjimečné účinnosti ventilátoru motor spotřebuje mnohem méně energie (má nízký příkon). Otáčky ventilátoru jsou nepřetržitě modulovány regulátorem teploty s proporcionální integrální logikou, což má nesporné výhody pro regulaci teploty a vlhkosti v letním režimu.



Se standardními litinovými radiátory

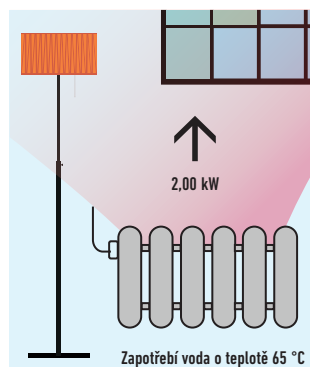

Se systémem Aquarea Air

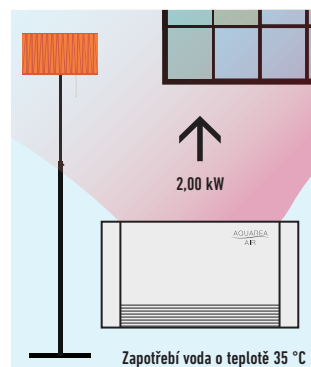
**Zaměřeno na technické parametry:**

- Vysoký topný výkon
- 3 rychlosti otáček ventilátoru a výkony
- Exkluzivní design
- Mimořádně kompaktní (hloubka pouze 12,9 cm)
- Možné funkce chlazení a odvlhčování (nutnost odvodu kondenzátu)
- Včetně 3cestného ventilu (pokud se instaluje 3 a více jednotek fan coil, není potřeba obtokový ventil)
- Termostat s dotykovým displejem

Všechny teplotní křivky a výkony jsou k dispozici na stránkách [www.panasonicproclub.com](http://www.panasonicproclub.com).



# JEDNOTKY FAN COIL

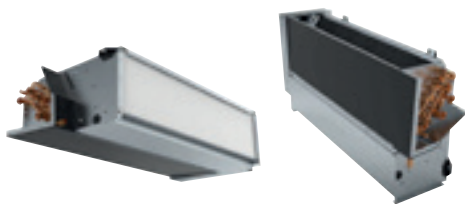

NOVINKA  
2019



PAW-FC-303TC  
Volitelný ovladač.  
Kabelový dálkový ovladač.



PAW-FC-RC1  
Volitelný ovladač.  
Kabelový dálkový ovladač.

Kompaktní jednotky										Vysoký statický tlak	
Připojení z levé strany		PAW-FC-D11-1	PAW-FC-D15-1	PAW-FC-D24-1	PAW-FC-D28-1	PAW-FC-D40-1	PAW-FC-D55-1	PAW-FC-D65-1	PAW-FC-D90-1	PAW-FC-H150	
Připojení z pravé strany		PAW-FC-D11-1-R	PAW-FC-D15-1-R	PAW-FC-D24-1-R	PAW-FC-D28-1-R	PAW-FC-D40-1-R	PAW-FC-D55-1-R	PAW-FC-D65-1-R	PAW-FC-D90-1-R	PAW-FC-H150-R	
Celkový výkon chlazení <sup>1)</sup>	Stř. / Super vys.	kW	1,0/1,5	1,2/1,7	2,0/2,5	2,4/3,2	3,2/4,6	4,6/5,8	6,1/7,3	6,1/8,1	11,9/14,8
Číselný chladicí výkon <sup>1)</sup>	Stř. / Super vys.	kW	0,8/1,1	0,9/1,3	1,5/1,9	1,8/2,3	2,2/3,3	3,3/4,5	4,3/5,1	4,6/6,3	9,6/12,9
Topný výkon <sup>1)</sup>	Stř. / Super vys.	kW	1,4/2,0	1,5/2,2	2,4/3,1	2,9/4,0	4,1/5,7	5,3/7,1	7,9/9,3	8,1/11,6	14,9/19,9
Příkon	Super níz. / Stř. / Super vys.	W	14/24/36	10/18/29	16/37/45	15/37/56	28/55/72	37/75/105	53/100/147	90/112/188	180/421/675
Jištění		A	2	2	2	2	2	2	2	2	6
Rozměry (včetně panelu a elektrické skříně)	V × Š × H	mm	220x570x430	220x570x430	220x753x430	220x938x430	220x1122x430	220x1307x430	220x1121x530	220x1316x530	356x1600x798
Hmotnost (bez vody)		kg	13	13	15	20	22	26	27	38	63
Akustický výkon, celkový	Super níz. / Stř. / Super vys.	dB(A)	33/40/49	31/43/50	30/45/52	30/44/51	34/46/56	38/51/58	43/56/61	50/55/64	52/64/71
Akustický tlak, celkový	Super níz. / Stř. / Super vys.	dB(A)	24/31/40	22/34/41	21/36/43	21/35/42	25/37/47	29/42/49	34/47/52	41/46/55	31/45/51
Statický tlak	Max.	Pa	30	30	50	50	70	70	70	70	110
Průtok vzduchu <sup>1)</sup>	Stř. / Super vys.	m <sup>3</sup> /h	190/283	179/265	274/390	357/499	486/716	640/933	893/1064	936/1397	2112/3176
Tlaková ztráta vody	Stř. / Super vys.	kPa	19,5/39,2	3,9/6,3	19,3/28,8	17,1/28	22,8/46,9	37,4/60,2	15,4/21,5	19,3/32,5	19,8/26,1
Otáčky ventilátoru			3 rychlosti	3 rychlosti	3 rychlosti	3 rychlosti	3 rychlosti	3 rychlosti	3 rychlosti	3 rychlosti	3 rychlosti
Motor ventilátoru a celkové otáčky			AC 5 rychlostí	AC 5 rychlostí	AC 5 rychlostí	AC 5 rychlostí	AC 5 rychlostí	AC 5 rychlostí	AC 5 rychlostí	AC 5 rychlostí	AC 5 rychlostí
Vana na kondenzát a vzduchový filtr			Zahrnuto	Zahrnuto	Zahrnuto	Zahrnuto	Zahrnuto	Zahrnuto	Zahrnuto	Zahrnuto	Zahrnuto
Připojení vody		palce	1/2	1/2	1/2	1/2	1/2	1/2	3/4	3/4	1

## Příslušenství

**PAW-FC-RC1** Kabelový dálkový ovladač pro jednotky fan coil

**PAW-FC-303TC** Kabelový dálkový ovladač

**PAW-FC-2WY-11/55-1** 2cestný ventil + vana na kondenzát (pro PAW-FC-D11/15/24/28/40/55-1)

**PAW-FC-2WY-65/90-1** 2cestný ventil + vana na kondenzát (pro PAW-FC-D65/90-1)

## Příslušenství

**PAW-FC-2WY-150** 2cestný ventil (pro PAW-FC-H150)

**PAW-FC-3WY-11/55-1** 3cestný ventil + vana na kondenzát (pro PAW-FC-D11/15/24/28/40/55-1)

**PAW-FC-3WY-65/90-1** 3cestný ventil + vana na kondenzát (pro PAW-FC-D65/90-1)

**PAW-FC-3WY-150** 3cestný ventil (pro PAW-FC-H150)

1) Průtok vzduchu a výkon při statického tlaku 0 Pa. \* Výkony na základě: Chlazení: Vzduch: 27 °C ST / 19 °C MT, Chlazená voda: 7 °C / 12 °C – Topení: Vzduch: 20 °C DB, Teplá voda: 50 °C / 45 °C.



## Nová řada jednotek fan coil

Snadná instalace, lepší hladina hluku a výkon. Nová řada jednotek fan coil obsahuje jednu kompaktní řadu s vedením, která je ideální pro domácí a komerční použití, a jeden model s vysokým statickým tlakem pro komerční použití. Řada certifikovaná organizací Eurovent zahrnuje vanu na kondenzát a filtr a je vybavena motorem ventilátoru s nízkou spotřebou. Nový typ D je díky vaně na kondenzát ve tvaru L ještě flexibilnější a totéž zařízení lze instalovat do vodorovné i svislé polohy.

## Ovladač jednotky fan coil PAW-FC-RC1

Toto pokročilé ovládání nabízí vyšší komfort vytápění. Snímač lze použít jako snímač průtoku vody, který při nižší teplotě vody vypne ventilátor, čímž se lze vyhnout studenému průvanu v zimě.

Umožňuje využít novou funkci tepelného čerpadla Aquarea Generace J a vypnout ventilátor při odmrazování výměníku tepelného čerpadla.

## Funkce:

- Pokojový termostat
- 3 výstupy, 230V relé pro ovládání ventilátoru
- 2 výstupy, relé 230 V pro regulaci topení / chlazení
- Podřízené zařízení ModBus RTU
- 1 DI pro detekci tlaku (spínač vstupní karty)
- 1 AI pro snímač

**1** Inovace pro optimální pohodlí

**3** Kvalitní a efektivní konvektor

**2** Ventilátor s nízkou spotřebou energie

**4** Flexibilní svislá a vodorovná instalace

## DHW STAND ALONE



### **Nový systém DHW Stand Alone je vysoce účinný nástěnný ohřivač vody s tepelným čerpadlem**

Toto prostorově úsporné řešení ve formě nástěnné jednotky je jedním nejúčinnějších dostupných modelů a představuje dokonalou náhradu za elektrický ohřivač vody. Nástěnná instalace, krátká doba ohřevu a automatický režim chytrého řízení dohromady garantují zákazníkovi pohodlí.

#### **Výhody:**

- Nástěnné A+ vysoce účinné tepelné čerpadlo pro přípravu teplé užitkové vody
- Snižuje spotřebu energie o 75 % ve srovnání s tradičním elektrickým ohřivačem vody
- Vícejazyčný a uživatelsky přívětivý dálkový ovladač
- Digitální ovládací panel
- Sledování spotřeby energie
- Různé provozní režimy dle potřeb koncového uživatele
- Režim AUTO: Inteligentní nastavení žádané hodnoty teploty díky sledování spotřeby teplé vody
- Režimy BOOST, ECO a ABSENCE
- Fotovoltaický provoz
- Kompatibilní s instalacemi sání přiváděného čerstvého vzduchu



NOVINKA  
2019

Model	Nástěnná jednotka		
		PAW-DHW100W	PAW-DHW150W
Reference			
Jmenovitý výkon	L	100	150
Rozměry (V × Š × H)	mm	1234 x 522 x 538	1557 x 522 x 538
Prázdná hmotnost	kg	57	66
Teplé a studené připojení		3/4" M	3/4" M
Antikorozní systém		Hořčík	Hořčík
Jmenovitý tlak vody	bar	8	8
Elektrické připojení	V/Hz	230 / 50	230 / 50
Celkový maximální výkon	W	1550	1950
Maximální výkon tepelného čerpadla	W	350	350
Příkon elektrického topného článku	W	1200	1600
Rozsah teploty vody tepelného čerpadla	°C	50 ~ 62	50 ~ 62
Rozsah teploty vzduchu tepelného čerpadla	°C	-5 ~ +43	-5 ~ +43
Průměr potrubí	mm	125	125
Průtok vzduchu (bez vzduchovodu)	m <sup>3</sup> /min	160	160
Přijatelné tlakové ztráty na ventilačním okruhu, bez vlivu na výkon	Pa	25	25
Hladina akustického výkonu <sup>1)</sup>	dB(A)	45	45
Množství chladiva R134a	kg	0,6	0,7
Objem chladiva ekvivalentu CO <sub>2</sub> v tunách	Ekv. TCO <sub>2</sub>	0,86	1
Hmotnost chladiva na litr	kg/l	0,006	0,0046
Množství teplé vody při 40 °C: V40td za 8 hod (mimo špičku) / 14 (mimo špičku + 6 hod)	L	151 / 289	182 / 318
Topný faktor (vedený vzduch 7 °C, voda od 15 °C do 53 °C)		2,47	2,94
Topný faktor (okolní vzduch 15 °C, voda od 15 °C do 53 °C)		2,75	3,21
Akustický výkon ErP připojení na potrubí <sup>2)</sup>	dB(A)	45	45
Akustický výkon ErP bez připojení na potrubí <sup>2)</sup>	dB(A)	50	50
Třída energetické účinnosti (od A+ do F)		<b>A+</b>	<b>A+</b>
Fotovoltaický vstup		Ano	Ano
<b>Výkon při teplotě vzduchu 7 °C (EN 16147) při tlakové ztrátě potrubí 25 Pa</b>			
Topný faktor (COP) dle zátěžového profilu		2,47 - M	2,94 - L
Pohotovostní spotřeba energie (P <sub>es</sub> )	W	20	22
Doba zahřátí (t <sub>t</sub> )	hod Min.	7 hod 27	11 h 21
Referenční teplota teplé vody (T <sub>ref</sub> )	°C	52,8	53
Průtok (vzduchu)	m <sup>3</sup> /h	162,7	146,4
<b>Výkon při teplotě vzduchu 7 °C (EN 16147)</b>			
Topný faktor (COP) dle zátěžového profilu		2,75 - M	3,21 - L
Pohotovostní spotřeba energie (P <sub>es</sub> )	W	18	21
Doba ohřevu (t <sub>t</sub> )	hod Min.	6 hod 25	9 hod 45
Referenční teplota teplé vody (T <sub>ref</sub> )	°C	52,5	53,1

1) Dle normy ISO3744. 2) Vyhovuje podmínkám EN 16147. \* DHW Stand Alone (pro přípravu teplé užitkové vody) je produktem S.A.T.E.

## Ideální pro malé prostory

Vhodný pro všechny druhy instalací (přizpůsobený pro malé prostory, nízký strop, roh).

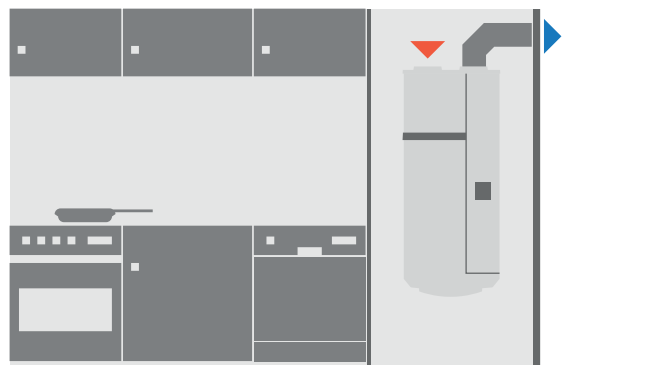



# ZÁSObNÍKY NA TEPLou UŽITKOVou VODU

## Nový monoblok pro ohřev teplé užitkové vody s ventilační jednotkou

Kompaktní řešení, které kombinuje zásobník teplé užitkové vody a ventilační soupravu na jednom kompaktním půdorysu 60x60 cm.

- Elektrický ohřivač je součástí dodávky
- Snímač zásobníku je součástí dodávky
- Třícestný ventil je součástí dodávky
- Všechny elektrické komponenty jsou předem propojeny v kovové skříni
- Možnost připojení ovládání Aquarea k přednímu panelu
- Bezpečnostní ventil pro teplou užitkovou vodu
- Jedná se o skvělé řešení pro domy s nízkou spotřebou (NZE)

Ventilační jednotka od firmy Komfovent.  
Modul se zásobníkem je produktem firmy Austria Email AG.



Jedná se o koncepční představu, může dojít ke změně bez předchozího oznámení.

## Zásobník Combo.

Nejllepší volba pro kombinaci s jednotkami monoblok. Zásobník na TUV s vyrovnávací nádrží. Tento zásobník na TUV o objemu 185 l s vyrovnávací nádrží o objemu 80 l je navržen pro modernizace a je obzvláště vhodný pro rychlou integraci do stávající instalace. Panasonic vyvinul novou jednotku s 80l vyrovnávací nádrží a 185l zásobníkem na teplou užitkovou vodu. Tato nádrž je vybavena 3cestným ventilem a čerpadlem třídy „A“. Snadná instalace, pěkný vzhled, vysoká účinnost při ohřevu TUV a pro vytápění.

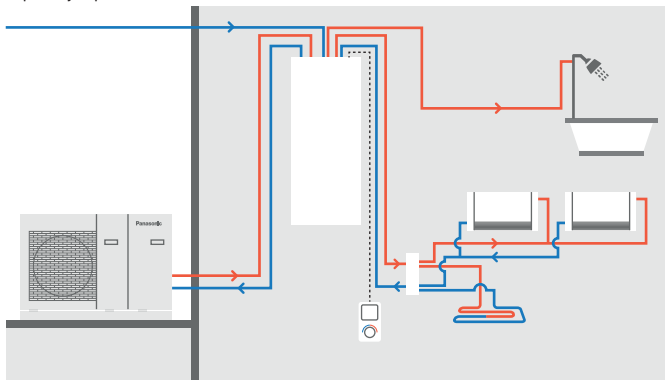

## Zásobník Combo

		PAW-TD20B8E3-1	
Rozměry V × Š × H	mm	1770 x 640 x 690	
Hmotnost (v prázdném stavu)	kg	150	
Objem	L	185	
Napájení	V, fáze, Hz	230, 1, 50	
		Zásobník na teplou vodu	Vyrovnávací nádrž
Objem	L	185	80
Max. provozní tlak	MPa (bar)	0,8 (8)	0,6 (6)
Tlaková zkouška	MPa (bar)	1,2 (12)	0,9 (9)
Max. provozní teplota	°C	90	100
Připojky	mm	Ø22	Ø22
Materiál		S 275 JR, vitrifikovaná	S235 JR
Izolace	Materiál, t = mm	PUR, 50	PUR 40 mm
Povrch topné spirály	m <sup>2</sup>	2,1	
Elektrický ohřivač	W	3000	
Energetická ztráta při teplotě 65 °C	kWh/24 h	1,3	

Údaje podle směrnice ErP	Zásobník na teplou vodu	Vyrovnávací nádrž
<b>Třída energetické účinnosti (od A+ do F)</b>	<b>B</b>	<b>B</b>
Teplné ztráty opláštěním	W	46
Akumulační objem	L	80

1) Nařízení EU 812/2013. 2) Zkoušeno v souladu s normou EN 12897:2006.



## NOVINKA Smaltované zásobníky

Model	Smaltovaný zásobník					Smaltovaný zásobník se 2 výměníky (pro bivalentní použití – solární + TČ)
	PAW-TA15C1E5STD*	PAW-TA20C1E5STD*	PAW-TA30C1E5STD*	PAW-TA40C1E5STD*	PAW-TA30C2E5STD*	
Objem zásobníku	L	150	200	290	380	350
Nejvyšší teplota vody	°C	95	95	95	95	95
Rozměry (výška/průměr)	mm	1210 / 520	1340 / 610	1800 / 610	1835 / 670	1835 / 670
Hmotnost/naplněno vodou	kg	109 / 254	90 / 280	120 / 389	191 / 572	169 / 519
Elektrický ohříváč	kW	—	3,00	3,00	3,00	3,00
Napájení	V	—	230	230	230	230
Materiál zásobníku		Smaltovaná	Smaltovaná	Smaltovaná	Smaltovaná	Smaltovaná
Povrch výměníku	m <sup>2</sup>	1,2	1,8	2,6	3,8	3,5 / 1,2
Energetická ztráta při 65 °C <sup>1</sup>	kWh/24 h	1,45	1,37	1,61	1,76	1,76
3cestný ventil (příslušenství)PAW-3WYVLV-SI nebo CZ-NV1		Volitelný	Volitelný	Volitelný	Volitelný	Volitelný
Včetně kabelu ke snímači teploty v délce 20 m		Ano	Ano	Ano	Ano	Ano
Energetické ztráty	W	60	57	67	73	73
<b>Třída energetické účinnosti (od A+ do F)</b>		<b>C</b>	<b>B</b>	<b>B</b>	<b>B</b>	<b>B</b>
Záruka		2 roky	2 roky	2 roky	2 roky	2 roky
Vyžadovaná údržba		Každé 2 roky	Každé 2 roky	Každé 2 roky	Každé 2 roky	Každé 2 roky

1) Izolace testována dle EN12897.



## Zásobník z nerezové oceli

Model	PAW-TD20C1E5	PAW-TD30C1E5	
Objem zásobníku	L	192	280
Nejvyšší teplota vody	°C	75	75
Rozměry (výška/průměr)	mm	1270 / 595	1750 / 595
Hmotnost/naplněno vodou	kg	53 / —	65 / —
Elektrický ohříváč	kW	1,50	1,50
Napájení	V	230	230
Materiál zásobníku		Nerezová ocel	Nerezová ocel
Povrch výměníku	m <sup>2</sup>	1,8	1,8
Energetická ztráta při 65 °C <sup>1</sup>	kWh/24 h	0,99	1,13
3cestný ventil (příslušenství)PAW-3WYVLV-SI nebo CZ-NV1		Volitelný	Volitelný
Včetně kabelu ke snímači teploty v délce 20 m		Ano	Ano
Energetické ztráty	W	42	46
<b>Třída energetické účinnosti (od A+ do F)</b>		<b>A</b>	<b>A</b>
Záruka		2 roky	2 roky
Vyžadovaná údržba		Ne	Ne

1) Izolace testována dle EN12897. \* Obsahuje proporční ovládací termostat.

## NOVINKA Vyrovnávací nádrž

	L	PAW-BTANK50L-1
Výkon	L	48
Energetické ztráty	W	42
<b>Třída energetické účinnosti (od A+ do F)</b>		<b>B</b>
Materiál		Nerezová ocel
Rozměry (výška/průměr)	mm	435 x 615
Čistá hmotnost	kg	17

\* Automatický odvzdušňovací ventil a výpustný kohout jsou součástí dodávky.

Příslušenství	
PAW-3WYVLV-SI	Externí 3cestný ventil
CZ-NV1	Třícestný ventil připravený pro řadu All in One generace J a H (volitelné umístění ve vnitřním prostoru)

# PŘÍSLUŠENSTVÍ A OVLÁDÁNÍ

## Volitelné obvodové desky pro další funkce

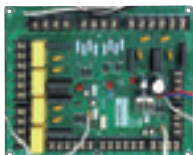

### CZ-NS4P

Deska s elektronikou pro pokročilé funkce v generaci J a H.

## Příslušenství zařízení



### CZ-NE1P

Vyhřívání vany základny (pro všechny starší systémy monoblok a split systémy, ne pro jednotky o výkonu 3 a 5 kW).

### CZ-NE2P

Vyhřívání vany základny (pro jednotky o výkonu 3 kW a 5 kW)

### CZ-NE3P

Vyhřívání vany základny pro generaci J a H.

## Příslušenství pro All In One

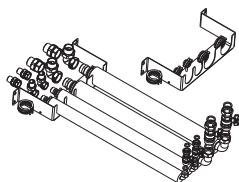

### PAW-ADC-PREKIT-1

Ohebné potrubí a nástěnný držák pro All in One generace J a H.



### PAW-ADC-CV150

Dekoratívni magnetický postranní kryt.

## Příslušenství pro Aquarea Air

### PAW-AAIR-LEGS-1

Souprava 2 patek stoužících jako podpěra Aquarea Air na podlaze a jako ochrana vodního potrubí.

## Příslušenství hydraulické soustavy



### CZ-NV1

Třicestný ventil připravený pro řadu All in One generace J a H (volitelné ve vnitřním prostoru).

### PAW-3WYVLV-SI

Externí 3cestný ventil.

## Příslušenství nádrže na teplou užitkovou vodu



### PAW-TS1

Snímač nádrže s kabelem o délce 6 metrů.



### CZ-TK1

Souprava snímače teploty pro zásobník od jiného výrobce (s měděným krytem a kabelem ke snímači o délce 6 m).

### PAW-TS2

Snímač nádrže s kabelem o délce 20 metrů.

### PAW-TS4

Snímač nádrže s kabelem o délce 6 metrů s průměrem pouze 6 mm.

## Speciální venkovní podpěry

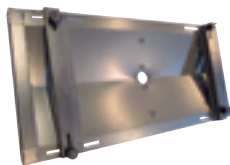

### PAW-WTRAY

Vana na kondenzovanou vodu kompatibilní se základovou podpěrou.

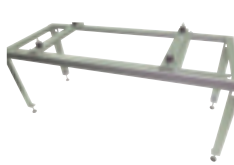

### PAW-GRDSTD40

Venkovní zvýšený rám.



### PAW-GRDBSE20

Venkovní základová podpěra pro absorpci hluku a vibrací (600×95×130 mm, 500 kg).

## Řešení pro možnosti připojení



### CZ-TAW1

Aquarea Smart Cloud pro dálkové ovládání a údržbu přes bezdrátovou nebo kabelovou LAN.



### PAW-AW-KNX-1i

Rozhraní KNX kompatibilní s generací G a F.

### PAW-AW-KNX-H

Rozhraní KNX pro generaci H.



### PAW-AW-MBS-1

Rozhraní Modbus kompatibilní s generací G a F.

### PAW-AW-MBS-H

Rozhraní Modbus pro generaci H.

### PA-AW-WIFI-1TE

Příslušenství WLAN se snímačem teploty, kompatibilní s generací G a F.



## Příslušenství Aquarea Manager (nekompatibilní s jednotkami generace J a H)



**PAW-HPM1**  
Aquarea Manager s LCD displejem.



**PAW-HPM2**  
Aquarea Manager bez LCD displeje.



**PAW-HPMED**  
Dotyková obrazovka.

**PAW-HPMLCD**  
LCD displej s manažerem HPM.



**PAW-HPMB1**  
Snímač vyrovnávací nádrže.

**PAW-HPMDHW**  
Snímač vyrovnávací nádrže s šachticí.

**PAW-HPMSOL1**  
Solární snímač vyrovnávací nádrže (s větším rozsahem teplot).



**PAW-HPMAH1**  
Snímač průtoku vody pro topný okruh.



**PAW-HPMUH**  
Snímač venkovní teploty.

**PAW-HPMINT-F**  
Rozhraní pro připojení ovládání Aquarea Manager k tepelnému čerpadlu Aquarea s monoblokem a split systémem generace F (HPM dokáže ovládat všechny parametry z TČ).

**PAW-HPMINT-U**  
Rozhraní pro připojení ovládání Aquarea Manager k tepelnému čerpadlu Aquarea se split systémem (HPM dokáže ovládat všechny parametry z TČ).

**PAW-HPMINT-M**  
Rozhraní pro připojení ovládání Aquarea Manager k tepelnému čerpadlu Aquarea s monoblokem (HPM dokáže ovládat všechny parametry z TČ).

**PAW-HPMR4**  
Pokojev snímač + adaptace nastavené teploty.

**PAW-DEWPOINTSSENSOR**  
Snímač rosného bodu.

## Kaskádový ovladač



**PAW-A2W-CMH**  
NOVINKA Modbus IP pro komunikaci BMS.

## Ovladač jednotky fan coil



**PAW-FC-303TC**  
Ovládání jednotky fan coil.



**PAW-FC-RC1**  
NOVINKA Kabelový dálkový ovladač.

## Pokojevé termostaty



**PAW-A2W-RTWIRED**  
Kabelový pokojový termostat s LCD s týdenním časovačem.



**PAW-A2W-RTWIRELESS**  
Bezdrátový pokojový termostat s LCD s týdenním časovačem.

## Snímače generace H



**PAW-A2W-TSOD**  
Snímač venkovní teploty.



**PAW-A2W-TSRT**  
Snímač teploty zóny v pokoji.



**PAW-A2W-TSHC**  
Zónový snímač vody.



**PAW-A2W-TSSO**  
Solární snímač.



**PAW-A2W-TSBU**  
Snímač vyrovnávací nádrže.



**PAW-A2W-HB3-\*\*-PAW-A2W-HB4-\*\*-**  
Systém zvukové izolace pro tepelná čerpadla Aquarea

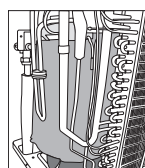

**CZ-UG30**  
Zvukoizolační sada

## Tabulky topných a chladicích výkonů. Podle výstupní teploty a venkovní teploty.

### Aquarea High Performance split systém generace H jednofázový. Vytápění a chlazení • Chladivo R410A

WH-UD03HE5-1																		
Tamb	HC	IP	COP	HC	IP	COP	HC	IP	COP	HC	IP	COP	HC	IP	COP	HC	IP	COP
LWC	30	30	30	35	35	35	40	40	40	45	45	45	50	50	50	55	55	55
-15	3,20	1,26	2,54	3,20	1,39	2,30	3,10	1,52	2,04	3,00	1,64	1,83	2,80	1,78	1,57	2,75	1,92	1,43
-7	3,20	1,08	2,96	3,20	1,19	2,69	3,20	1,34	2,39	3,20	1,48	2,16	3,20	1,67	1,92	3,20	1,86	1,72
2	3,20	0,82	3,90	3,20	0,90	3,56	3,20	1,03	3,11	3,20	1,16	2,76	3,20	1,33	2,41	3,20	1,49	2,15
7	3,20	0,58	5,52	3,20	0,64	5,00	3,20	0,77	4,16	3,20	0,89	3,60	3,20	1,05	3,05	3,20	1,20	2,67
16	3,20	0,50	6,40	3,20	0,55	5,82	3,20	0,64	5,00	3,20	0,72	4,44	3,20	0,86	3,72	3,20	0,99	3,23
25	3,20	0,42	7,62	3,20	0,46	6,96	3,20	0,55	5,82	3,20	0,63	5,08	3,20	0,73	4,38	3,20	0,82	3,90
WH-UD05HE5-1																		
Tamb	HC	IP	COP	HC	IP	COP	HC	IP	COP	HC	IP	COP	HC	IP	COP	HC	IP	COP
LWC	30	30	30	35	35	35	40	40	40	45	45	45	50	50	50	55	55	55
-15	4,20	1,75	2,40	4,20	1,94	2,16	3,80	1,96	1,94	3,40	1,98	1,72	3,20	2,05	1,56	3,00	2,12	1,42
-7	4,20	1,46	2,88	4,20	1,62	2,59	4,00	1,72	2,33	3,80	1,82	2,09	3,70	1,95	1,90	3,55	2,08	1,71
2	4,20	1,22	3,44	4,20	1,35	3,11	4,20	1,50	2,80	4,20	1,65	2,55	4,15	1,86	2,23	4,10	2,07	1,98
7	5,00	0,97	5,15	5,00	1,08	4,63	5,00	1,28	3,91	5,00	1,48	3,38	5,00	1,68	2,98	5,00	1,89	2,65
16	5,00	0,83	6,02	5,00	0,92	5,43	5,00	1,15	4,35	5,00	1,38	3,62	5,00	1,53	3,27	5,00	1,68	2,98
25	5,00	0,74	6,76	5,00	0,82	6,10	5,00	1,02	4,90	5,00	1,22	4,10	5,00	1,35	3,70	5,00	1,49	3,36
WH-UD07HE5-1																		
Tamb	HC	IP	COP	HC	IP	COP	HC	IP	COP	HC	IP	COP	HC	IP	COP	HC	IP	COP
LWC	30	30	30	35	35	35	40	40	40	45	45	45	50	50	50	55	55	55
-15	—	—	—	4,60	1,98	2,32	4,60	2,19	2,10	4,60	2,40	1,92	4,55	2,63	1,73	4,50	2,86	1,57
-7	—	—	—	5,15	1,92	2,68	5,08	2,14	2,37	5,00	2,36	2,12	4,90	2,45	2,00	4,80	2,54	1,89
2	—	—	—	6,55	1,96	3,34	6,58	2,29	2,87	6,60	2,62	2,52	6,30	2,82	2,23	6,00	3,01	1,99
7	—	—	—	7,00	1,57	4,46	7,00	1,84	3,80	7,00	2,10	3,33	6,90	2,35	2,94	6,80	2,59	2,63
25	—	—	—	7,00	0,97	7,22	6,74	1,14	5,91	6,48	1,31	4,95	6,24	1,43	4,36	6,00	1,55	3,87
WH-UD09HE5-1																		
Tamb	HC	IP	COP	HC	IP	COP	HC	IP	COP	HC	IP	COP	HC	IP	COP	HC	IP	COP
LWC	30	30	30	35	35	35	40	40	40	45	45	45	50	50	50	55	55	55
-15	—	—	—	5,90	2,66	2,22	5,65	2,82	2,00	5,40	2,98	1,81	5,20	3,08	1,69	5,00	3,18	1,57
-7	—	—	—	5,90	2,34	2,52	5,85	2,61	2,24	5,80	2,88	2,01	5,80	2,98	1,95	5,80	3,08	1,88
2	—	—	—	6,70	2,14	3,13	6,65	2,38	2,79	6,60	2,62	2,52	6,30	2,82	2,23	6,00	3,01	1,99
7	—	—	—	9,00	2,18	4,13	9,00	2,49	3,61	9,00	2,79	3,23	8,95	3,25	2,75	8,90	3,70	2,41
25	—	—	—	9,00	1,26	7,14	8,66	1,48	5,85	8,32	1,69	4,92	8,03	1,85	4,34	7,74	2,01	3,85
WH-UD12HE5-1																		
Tamb	HC	IP	COP	HC	IP	COP	HC	IP	COP	HC	IP	COP	HC	IP	COP	HC	IP	COP
LWC	30	30	30	35	35	35	40	40	40	45	45	45	50	50	50	55	55	55
-15	9,30	3,46	2,69	8,90	3,62	2,46	8,50	3,79	2,24	8,10	3,95	2,05	7,50	4,05	1,85	7,00	4,16	1,68
-7	10,40	3,37	3,09	10,00	3,66	2,73	9,60	3,95	2,43	9,20	4,24	2,17	8,70	4,26	2,04	8,20	4,27	1,92
2	11,80	3,10	3,81	11,40	3,31	3,44	11,00	3,53	3,12	10,60	3,74	2,83	9,80	3,94	2,49	9,10	4,14	2,20
7	12,00	2,10	5,71	12,00	2,53	4,74	12,00	2,96	4,05	12,00	3,39	3,54	12,00	3,78	3,17	12,00	4,16	2,88
25	12,00	1,38	8,70	12,00	1,66	7,23	11,80	1,94	6,08	11,70	2,23	5,25	11,50	2,49	4,62	11,40	2,74	4,16
WH-UD16HE5-1																		
Tamb	HC	IP	COP	HC	IP	COP	HC	IP	COP	HC	IP	COP	HC	IP	COP	HC	IP	COP
LWC	30	30	30	35	35	35	40	40	40	45	45	45	50	50	50	55	55	55
-15	10,60	4,09	2,59	10,30	4,38	2,35	10,00	4,67	2,14	9,70	4,96	1,96	8,80	4,94	1,78	7,90	4,91	1,61
-7	11,90	4,03	2,95	11,40	4,43	2,57	10,80	4,83	2,24	10,30	5,22	1,97	9,60	5,09	1,89	9,00	4,95	1,82
2	13,50	3,74	3,61	13,00	3,96	3,28	12,40	4,18	2,97	11,90	4,40	2,70	10,80	4,46	2,42	9,80	4,51	2,17
7	16,00	3,21	4,98	16,00	3,74	4,28	16,00	4,27	3,75	16,00	4,80	3,33	15,20	5,11	2,97	14,50	5,41	2,68
25	16,00	2,31	6,93	16,00	2,69	5,95	16,00	3,07	5,21	16,00	3,45	4,64	16,00	3,67	4,36	15,90	3,89	4,09

Tamb: Teplota okolního prostředí (°C). LWC: Teplota výstupní vody na kondenzátoru (°C). HC: Topný výkon (kW). CC: Chladicí výkon (kW). IP: Příkon (kW)  
Tato data měří společnost Panasonic v souladu s normou EN14511-2. Tato data jsou určena pouze k referenčním účelům a nejsou zárukou výkonu.

## Aquarea High Performance split systém generace H jednofázový. Vytápění a chlazení • Chladivo R410A

## WH-UD03HE5-1

Tamb	CC	IP	EER	CC	IP	EER	CC	IP	EER
LWC	7	7	7	14	14	14	18	18	18
18	2,40	0,42	5,71	4,40	0,73	6,03	3,70	0,49	7,55
25	3,20	0,73	4,38	4,10	0,86	4,77	3,50	0,59	5,93
35	3,20	1,04	3,08	3,90	1,07	3,64	3,30	0,74	4,46
43	2,90	1,20	2,42	3,50	1,20	2,92	3,00	0,88	3,41

## WH-UD05HE5-1

Tamb	CC	IP	EER	CC	IP	EER	CC	IP	EER
LWC	7	7	7	14	14	14	18	18	18
18	4,50	0,89	5,06	5,00	0,90	5,56	5,70	0,90	6,33
25	5,00	1,43	3,50	6,30	1,50	4,20	5,40	1,06	5,09
35	4,50	1,67	2,69	5,50	1,68	3,27	5,00	1,33	3,76
43	3,30	1,53	2,16	4,10	1,52	2,70	4,40	1,53	2,88

## WH-UD07HE5-1

Tamb	CC	IP	EER	CC	IP	EER	CC	IP	EER
LWC	7	7	7	14	14	14	18	18	18
18	4,80	0,80	6,00	7,20	1,16	6,21	6,00	1,13	5,31
25	7,00	1,90	3,68	8,47	1,78	4,76	6,00	1,27	4,72
35	6,00	2,28	2,63	6,60	2,48	2,66	6,00	1,68	3,57
43	4,85	2,65	1,83	6,00	2,82	2,13	4,80	1,98	2,42

## WH-UD09HE5-1

Tamb	CC	IP	EER	CC	IP	EER	CC	IP	EER
LWC	7	7	7	14	14	14	18	18	18
18	5,40	1,00	5,40	8,40	1,62	5,19	7,00	1,61	4,35
25	7,85	2,40	3,27	10,20	2,46	4,15	7,00	1,77	3,95
35	7,00	2,88	2,43	7,60	3,20	2,38	7,00	2,15	3,26
43	5,20	2,85	1,82	6,99	3,84	1,82	5,60	2,55	2,20

## WH-UD12HE5-1

Tamb	CC	IP	EER	CC	IP	EER	CC	IP	EER
LWC	7	7	7	14	14	14	18	18	18
16	7,86	1,18	6,66	13,15	1,40	9,39	10,00	1,73	5,78
25	12,08	2,90	4,17	15,70	2,05	7,66	10,00	1,97	5,08
35	10,00	3,56	2,81	12,00	2,67	4,49	10,00	2,40	4,17
43	7,80	3,80	2,05	11,10	3,19	3,48	8,00	2,85	2,81

## WH-UD16HE5-1

Tamb	CC	IP	EER	CC	IP	EER	CC	IP	EER
LWC	7	7	7	14	14	14	18	18	18
16	9,20	1,62	5,68	16,40	2,58	6,36	12,20	2,45	4,98
25	14,40	3,92	3,67	19,20	3,83	5,01	12,20	2,79	4,37
35	12,20	4,76	2,56	15,00	4,98	3,01	12,20	2,96	4,12
43	7,75	3,40	2,28	13,80	5,95	2,32	9,70	4,00	2,43

Tamb: Teplota okolního prostředí (°C), LWC: Teplota výstupní vody na kondenzátoru (°C), HC: Topný výkon (kW), CC: Chladicí výkon (kW), IP: Příkon (kW)  
Tato data měří společnost Panasonic v souladu s normou EN14511-2. Tato data jsou určena pouze k referenčním účelům a nejsou zárukou výkonu.



## Tabulky topných a chladicích výkonů. Podle výstupní teploty a venkovní teploty.

### Aquarea High Performance split systém generace H třífázový. Vytápění a chlazení • Chladivo R410A

#### WH-UD09HE8

Tamb	HC	IP	COP	HC	IP	COP	HC	IP	COP	HC	IP	COP	HC	IP	COP	HC	IP	COP
LWC	30	30	30	35	35	35	40	40	40	45	45	45	50	50	50	55	55	55
-15	8,65	3,06	2,83	8,30	3,21	2,59	7,95	3,41	2,33	7,60	3,61	2,11	7,15	3,71	1,93	6,70	3,81	1,76
-7	9,35	2,91	3,21	9,00	3,16	2,85	8,85	3,54	2,50	8,70	3,92	2,22	8,30	3,89	2,13	7,90	3,86	2,05
2	9,31	2,35	3,96	9,00	2,51	3,59	9,00	2,78	3,24	9,00	3,05	2,95	8,90	3,49	2,55	8,80	3,94	2,23
7	9,00	1,54	5,84	9,00	1,86	4,84	9,00	2,16	4,17	9,00	2,46	3,66	9,00	2,76	3,26	9,00	3,06	2,94
25	9,00	1,05	8,57	9,00	1,24	7,26	8,73	1,44	6,06	8,46	1,64	5,16	8,28	1,82	4,55	8,10	2,00	4,05

#### WH-UD12HE8

Tamb	HC	IP	COP	HC	IP	COP	HC	IP	COP	HC	IP	COP	HC	IP	COP	HC	IP	COP
LWC	30	30	30	35	35	35	40	40	40	45	45	45	50	50	50	55	55	55
-15	9,30	3,46	2,69	8,90	3,62	2,46	8,50	3,79	2,24	8,10	3,95	2,05	7,50	4,05	1,85	7,00	4,16	1,68
-7	10,40	3,37	3,09	10,00	3,66	2,73	9,60	3,95	2,43	9,20	4,24	2,17	8,70	4,26	2,04	8,20	4,27	1,92
2	11,80	3,10	3,81	11,40	3,31	3,44	11,00	3,53	3,12	10,60	3,74	2,83	9,80	3,94	2,49	9,10	4,14	2,20
7	12,00	2,10	5,71	12,00	2,53	4,74	12,00	2,96	4,05	12,00	3,39	3,54	12,00	3,78	3,17	12,00	4,16	2,88
25	12,00	1,38	8,70	12,00	1,66	7,23	11,80	1,94	6,08	11,70	2,23	5,25	11,50	2,49	4,62	11,40	2,74	4,16

#### WH-UD16HE8

Tamb	HC	IP	COP	HC	IP	COP	HC	IP	COP	HC	IP	COP	HC	IP	COP	HC	IP	COP
LWC	30	30	30	35	35	35	40	40	40	45	45	45	50	50	50	55	55	55
-15	10,60	4,09	2,59	10,30	4,38	2,35	10,00	4,67	2,14	9,70	4,96	1,96	8,80	4,94	1,78	7,90	4,91	1,61
-7	11,90	4,03	2,95	11,40	4,43	2,57	10,80	4,83	2,24	10,30	5,22	1,97	9,60	5,09	1,89	9,00	4,95	1,82
2	13,50	3,74	3,61	13,00	3,96	3,28	12,40	4,18	2,97	11,90	4,40	2,70	10,80	4,46	2,42	9,80	4,51	2,17
7	16,00	3,21	4,98	16,00	3,74	4,28	16,00	4,27	3,75	16,00	4,80	3,33	15,20	5,11	2,97	14,50	5,41	2,68
25	16,00	2,31	6,93	16,00	2,69	5,95	16,00	3,07	5,21	16,00	3,45	4,64	16,00	3,67	4,36	15,90	3,89	4,09

### Aquarea High Performance split systém generace H třífázový. Vytápění a chlazení • Chladivo R410A

#### WH-UD09HE8

Tamb	CC	IP	EER	CC	IP	EER	CC	IP	EER
LWC	7	7	7	14	14	14	18	18	18
16	7,50	1,15	6,52	9,10	1,20	7,58	7,00	1,13	6,19
25	8,35	1,77	4,72	10,90	1,78	6,12	7,00	1,24	5,65
35	7,00	2,23	3,14	8,30	2,32	3,58	7,00	1,52	4,61
43	5,52	2,54	2,17	7,69	2,77	2,78	5,60	1,80	3,11

#### WH-UD12HE8

Tamb	CC	IP	EER	CC	IP	EER	CC	IP	EER
LWC	7	7	7	14	14	14	18	18	18
16	7,86	1,18	6,66	13,15	1,40	9,39	10,00	1,73	5,78
25	12,08	2,90	4,17	15,70	2,05	7,66	10,00	1,97	5,08
35	10,00	3,56	2,81	12,00	2,67	4,49	10,00	2,40	4,17
43	7,80	3,80	2,05	11,10	3,19	3,48	8,00	2,85	2,81

#### WH-UD16HE8

Tamb	CC	IP	EER	CC	IP	EER	CC	IP	EER
LWC	7	7	7	14	14	14	18	18	18
16	9,20	1,62	5,68	16,40	2,58	6,36	12,20	2,45	4,98
25	14,40	3,92	3,67	19,20	3,83	5,01	12,20	2,79	4,37
35	12,20	4,76	2,56	15,00	4,98	3,01	12,20	2,96	4,12
43	7,75	3,40	2,28	13,80	5,95	2,32	9,70	4,00	2,43

Tamb: Teplota okolního prostředí (°C). LWC: Teplota výstupní vody na kondenzátoru (°C). HC: Topný výkon (kW). CC: Chladicí výkon (kW). IP: Příkon (kW)  
Tato data měří společnost Panasonic v souladu s normou EN14511-2. Tato data jsou určena pouze k referenčním účelům a nejsou zárukou výkonu.

## Aquarea T-CAP split systém generace H jednofázový/třífázový. Vytápění a chlazení • Chladivo R410A

## WH-UX09HE5

Tamb	HC	IP	COP	HC	IP	COP	HC	IP	COP	HC	IP	COP	HC	IP	COP	HC	IP	COP
LWC	30	30	30	35	35	35	40	40	40	45	45	45	50	50	50	55	55	55
-15	9,00	3,24	2,78	9,00	3,51	2,56	9,00	3,91	2,30	9,00	4,30	2,09	9,00	4,73	1,90	9,00	5,16	1,74
-7	9,00	2,71	3,32	9,00	3,16	2,85	9,00	3,62	2,49	9,00	4,07	2,21	9,00	4,27	2,11	9,00	4,46	2,02
2	9,00	2,36	3,81	9,00	2,51	3,59	9,00	2,78	3,24	9,00	3,05	2,95	9,00	3,56	2,53	9,00	4,07	2,21
7	9,00	1,64	5,49	9,00	1,86	4,84	9,00	2,16	4,17	9,00	2,46	3,66	9,00	2,76	3,26	9,00	3,06	2,94
25	13,60	1,50	9,07	13,60	1,71	7,95	13,20	1,93	6,84	12,80	2,14	5,98	12,00	2,41	4,98	11,20	2,67	4,19

## WH-UX12HE5

Tamb	HC	IP	COP	HC	IP	COP	HC	IP	COP	HC	IP	COP	HC	IP	COP	HC	IP	COP
LWC	30	30	30	35	35	35	40	40	40	45	45	45	50	50	50	55	55	55
-15	12,00	4,75	2,53	12,00	4,96	2,42	12,00	5,41	2,22	11,00	5,38	2,04	10,80	5,82	1,86	10,50	6,26	1,68
-7	12,00	3,85	3,12	12,00	4,41	2,72	12,00	4,98	2,41	12,00	5,54	2,17	12,00	5,90	2,03	12,00	6,26	1,92
2	12,00	3,19	3,76	12,00	3,49	3,44	12,00	3,87	3,10	12,00	4,25	2,82	12,00	4,86	2,47	12,00	5,47	2,19
7	12,00	2,18	5,50	12,00	2,53	4,74	12,00	2,96	4,05	12,00	3,39	3,54	12,00	3,78	3,17	12,00	4,16	2,88
25	13,60	1,55	8,77	13,60	1,76	7,73	13,40	2,10	6,38	13,20	2,43	5,43	12,60	2,66	4,74	12,00	2,89	4,15

## WH-UX09HE8

Tamb	HC	IP	COP	HC	IP	COP	HC	IP	COP	HC	IP	COP	HC	IP	COP	HC	IP	COP
LWC	30	30	30	35	35	35	40	40	40	45	45	45	50	50	50	55	55	55
-15	9,00	3,24	2,78	9,00	3,51	2,56	9,00	3,91	2,30	9,00	4,30	2,09	9,00	4,73	1,90	9,00	5,16	1,74
-7	9,00	2,71	3,32	9,00	3,16	2,85	9,00	3,62	2,49	9,00	4,07	2,21	9,00	4,27	2,11	9,00	4,46	2,02
2	9,00	2,36	3,81	9,00	2,51	3,59	9,00	2,78	3,24	9,00	3,05	2,95	9,00	3,56	2,53	9,00	4,07	2,21
7	9,00	1,64	5,49	9,00	1,86	4,84	9,00	2,16	4,17	9,00	2,46	3,66	9,00	2,76	3,26	9,00	3,06	2,94
25	13,60	1,50	9,07	13,60	1,71	7,95	13,20	1,93	6,84	12,80	2,14	5,98	12,00	2,41	4,98	11,20	2,67	4,19

## WH-UX12HE8

Tamb	HC	IP	COP	HC	IP	COP	HC	IP	COP	HC	IP	COP	HC	IP	COP	HC	IP	COP
LWC	30	30	30	35	35	35	40	40	40	45	45	45	50	50	50	55	55	55
-15	12,00	4,75	2,53	12,00	4,96	2,42	12,00	5,41	2,22	12,00	5,86	2,05	11,80	6,24	1,89	11,60	6,62	1,75
-7	12,00	3,85	3,12	12,00	4,41	2,72	12,00	4,98	2,41	12,00	5,54	2,17	12,00	5,90	2,03	12,00	6,26	1,92
2	12,00	3,19	3,76	12,00	3,49	3,44	12,00	3,87	3,10	12,00	4,25	2,82	12,00	4,86	2,47	12,00	5,47	2,19
7	12,00	2,18	5,50	12,00	2,53	4,74	12,00	2,96	4,05	12,00	3,39	3,54	12,00	3,78	3,17	12,00	4,16	2,88
25	13,60	1,55	8,77	13,60	1,76	7,73	13,40	2,10	6,38	13,20	2,43	5,43	12,60	2,66	4,74	12,00	2,89	4,15

## WH-UX16HE8

Tamb	HC	IP	COP	HC	IP	COP	HC	IP	COP	HC	IP	COP	HC	IP	COP	HC	IP	COP
LWC	30	30	30	35	35	35	40	40	40	45	45	45	50	50	50	55	55	55
-15	16,00	6,30	2,54	16,00	6,89	2,32	16,00	7,45	2,15	16,00	8,10	1,98	16,00	8,48	1,89	15,20	8,96	1,70
-7	16,00	5,85	2,74	16,00	6,42	2,49	16,00	7,00	2,29	16,00	7,57	2,11	16,00	8,10	1,98	16,00	8,62	1,86
2	16,00	4,67	3,43	16,00	5,21	3,07	16,00	5,74	2,79	16,00	6,31	2,54	16,00	6,90	2,32	16,00	7,50	2,13
7	16,00	3,35	4,78	16,00	3,74	4,28	16,00	4,30	3,72	16,00	4,80	3,33	16,00	5,43	2,95	16,00	5,91	2,71
16	16,00	2,59	6,18	16,00	3,18	5,03	16,00	3,71	4,31	16,00	4,27	3,75	16,00	4,86	3,29	16,00	5,22	3,07
25	16,00	2,02	7,92	16,00	2,58	6,20	16,00	2,91	5,50	16,00	3,36	4,76	16,00	3,74	4,28	16,00	4,00	4,00

## Aquarea T-CAP split systém generace H jednofázový/třífázový. Vytápění a chlazení • Chladivo R410A

Modely	WH-UX09HE5									WH-UX12HE5								
	Tamb	CC	IP	EER	CC	IP	EER	CC	IP	EER	CC	IP	EER	CC	IP	EER	CC	IP
LWC	7	7	7	14	14	14	18	18	18	7	7	7	14	14	14	18	18	18
18	7,00	1,36	5,15	8,55	1,41	6,06	7,00	1,00	7,00	10,00	1,75	5,71	13,20	1,96	6,73	10,00	1,40	7,14
25	7,65	1,91	4,01	11,10	1,98	5,61	7,00	1,10	6,36	11,20	2,67	4,19	16,50	3,01	5,48	10,00	1,60	6,25
35	7,00	2,21	3,17	9,23	2,37	3,89	7,00	1,35	5,19	10,00	3,56	2,81	12,55	3,63	3,46	10,00	1,95	5,13
43	6,25	2,66	2,35	8,55	2,71	3,15	5,60	1,60	3,50	8,00	3,35	2,39	10,00	3,46	2,89	8,00	2,30	3,48
Modely	WH-UX09HE8						WH-UX12HE8						WH-UX16HE8					
Tamb	CC	IP	EER	CC	IP	EER	CC	IP	EER	CC	IP	EER	CC	IP	EER	CC	IP	EER
LWC	7	7	7	18	18	18	7	7	7	18	18	18	7	7	7	18	18	18
18	7,00	1,36	5,15	—	—	—	7,50	1,41	5,32	—	—	—	8,50	1,70	5,00	10,00	1,70	5,88
25	7,65	1,91	4,01	—	—	—	8,90	2,16	4,12	—	—	—	14,00	4,00	3,50	14,00	2,94	4,76
35	7,00	2,21	3,17	—	—	—	10,00	3,56	2,81	—	—	—	12,20	4,76	2,56	12,20	3,50	3,49
43	6,25	2,66	2,35	—	—	—	8,00	3,01	2,66	—	—	—	7,10	3,31	2,15	9,80	3,31	2,96

Tamb: Teplota okolního prostředí (°C). LWC: Teplota výstupní vody na kondenzátoru (°C). HC: Topný výkon (kW). CC: Chladičí výkon (kW). IP: Příkon (kW)  
Tato data měří společnost Panasonic v souladu s normou EN14511-2. Tato data jsou určena pouze k referenčním účelům a nejsou zárukou výkonu.

## Tabulky topných a chladicích výkonů. Podle výstupní teploty a venkovní teploty.

### Aquarea T-CAP split systém generace H třífázový. Supertichá venkovní jednotka. Vytápění a chlazení – SQC • Chladivo R410A

#### WH-UQ09HE8

Tamb	HC	IP	COP	HC	IP	COP	HC	IP	COP	HC	IP	COP	HC	IP	COP	HC	IP	COP
LWC	30	30	30	35	35	35	40	40	40	45	45	45	50	50	50	55	55	55
-15	9,00	3,24	2,78	9,00	3,51	2,56	9,00	3,91	2,30	9,00	4,30	2,09	9,00	4,73	1,90	9,00	5,16	1,74
-7	9,00	2,71	3,32	9,00	3,16	2,85	9,00	3,62	2,49	9,00	4,07	2,21	9,00	4,27	2,11	9,00	4,46	2,02
2	9,00	2,36	3,81	9,00	2,51	3,59	9,00	2,78	3,24	9,00	3,05	2,95	9,00	3,56	2,53	9,00	4,07	2,21
7	9,00	1,64	5,49	9,00	1,86	4,84	9,00	2,16	4,17	9,00	2,46	3,66	9,00	2,76	3,26	9,00	3,06	2,94
25	13,60	1,50	9,07	13,60	1,71	7,95	13,20	1,93	6,84	12,80	2,14	5,98	12,00	2,41	4,98	11,20	2,67	4,19

#### WH-UQ12HE8

Tamb	HC	IP	COP	HC	IP	COP	HC	IP	COP	HC	IP	COP	HC	IP	COP	HC	IP	COP
LWC	30	30	30	35	35	35	40	40	40	45	45	45	50	50	50	55	55	55
-15	12,00	4,75	2,53	12,00	4,96	2,42	12,00	5,41	2,22	12,00	5,86	2,05	11,80	6,24	1,89	11,60	6,62	1,75
-7	12,00	3,85	3,12	12,00	4,41	2,72	12,00	4,98	2,41	12,00	5,54	2,17	12,00	5,90	2,03	12,00	6,26	1,92
2	12,00	3,19	3,76	12,00	3,49	3,44	12,00	3,87	3,10	12,00	4,25	2,82	12,00	4,86	2,47	12,00	5,47	2,19
7	12,00	2,18	5,50	12,00	2,53	4,74	12,00	2,96	4,05	12,00	3,39	3,54	12,00	3,78	3,17	12,00	4,16	2,88
25	13,60	1,55	8,77	13,60	1,76	7,73	13,40	2,10	6,38	13,20	2,43	5,43	12,60	2,66	4,74	12,00	2,89	4,15

#### WH-UQ16HE8

Tamb	HC	IP	COP	HC	IP	COP	HC	IP	COP	HC	IP	COP	HC	IP	COP	HC	IP	COP
LWC	30	30	30	35	35	35	40	40	40	45	45	45	50	50	50	55	55	55
-15	16,00	6,30	2,54	16,00	6,89	2,32	16,00	7,45	2,15	16,00	8,10	1,98	16,00	8,48	1,89	15,20	8,96	1,70
-7	16,00	5,85	2,74	16,00	6,42	2,49	16,00	7,00	2,29	16,00	7,57	2,11	16,00	8,10	1,98	16,00	8,62	1,86
2	16,00	4,67	3,43	16,00	5,21	3,07	16,00	5,74	2,79	16,00	6,31	2,54	16,00	6,90	2,32	16,00	7,50	2,13
7	16,00	3,35	4,78	16,00	3,74	4,28	16,00	4,30	3,72	16,00	4,80	3,33	16,00	5,43	2,95	16,00	5,91	2,71
16	16,00	2,59	6,18	16,00	3,18	5,03	16,00	3,71	4,31	16,00	4,27	3,75	16,00	4,86	3,29	16,00	5,22	3,07
25	16,00	2,02	7,92	16,00	2,58	6,20	16,00	2,91	5,50	16,00	3,36	4,76	16,00	3,74	4,28	16,00	4,00	4,00

### Aquarea T-CAP split systém generace H třífázový. Supertichá venkovní jednotka. Vytápění a chlazení – SQC • Chladivo R410A

#### WH-UQ09HE8

Tamb	CC	IP	EER	CC	IP	EER
LWC	7	7	7	18	18	18
18	7,00	1,36	5,15	—	—	—
25	7,65	1,91	4,01	—	—	—
35	7,00	2,21	3,17	—	—	—
43	6,25	2,66	2,35	—	—	—

#### WH-UQ12HE8

Tamb	CC	IP	EER	CC	IP	EER
LWC	7	7	7	18	18	18
18	7,50	1,41	5,32	—	—	—
25	8,90	2,16	4,12	—	—	—
35	10,00	3,56	2,81	—	—	—
43	8,00	3,01	2,66	—	—	—

#### WH-UQ16HE8

Tamb	CC	IP	EER	CC	IP	EER
LWC	7	7	7	18	18	18
18	8,50	1,70	5,00	10,00	1,70	5,88
25	14,00	4,00	3,50	14,00	2,94	4,76
35	12,20	4,76	2,56	12,20	3,50	3,49
43	7,10	3,31	2,15	9,80	3,31	2,96

Tamb: Teplota okolního prostředí (°C). LWC: Teplota výstupní vody na kondenzátoru (°C). HC: Topný výkon (kW). CC: Chladicí výkon (kW). IP: Příkon (kW)  
Tato data měří společnost Panasonic v souladu s normou EN14511-2. Tato data jsou určena pouze k referenčním účelům a nejsou zárukou výkonu.



## Aquarea High Performance monoblok generace H jednofázový. Vytápění a chlazení – MDC • Chladivo R410A

## WH-MDC05H3E5

Tamb	HC	IP	COP	HC	IP	COP	HC	IP	COP	HC	IP	COP	HC	IP	COP	HC	IP	COP
LWC	30	30	30	35	35	35	40	40	40	45	45	45	50	50	50	55	55	55
-15	5,13	2,02	2,54	5,00	2,20	2,27	4,88	2,39	2,04	4,75	2,57	1,85	4,08	2,29	1,78	3,40	2,00	1,70
-7	4,80	1,49	3,23	4,70	1,65	2,85	4,60	1,82	2,53	4,50	1,98	2,27	4,40	2,13	2,07	4,30	2,28	1,89
2	5,10	1,34	3,81	4,80	1,43	3,36	4,50	1,52	2,96	4,20	1,61	2,61	4,10	1,67	2,46	4,00	1,72	2,33
7	5,00	0,79	6,33	5,00	0,99	5,08	5,00	1,18	4,24	5,00	1,37	3,65	5,00	1,57	3,19	5,00	1,76	2,84
12	4,85	0,77	6,29	4,83	0,89	5,46	4,82	1,00	4,82	4,80	1,12	4,29	4,74	1,25	3,81	4,68	1,37	3,42

## WH-MDC07H3E5

Tamb	HC	IP	COP	HC	IP	COP	HC	IP	COP	HC	IP	COP	HC	IP	COP	HC	IP	COP
LWC	30	30	30	35	35	35	40	40	40	45	45	45	50	50	50	55	55	55
-15	4,60	1,68	2,75	4,60	1,89	2,43	4,60	2,11	2,19	4,60	2,32	1,98	4,55	2,56	1,78	4,50	2,79	1,61
-7	5,60	1,88	2,99	5,50	2,04	2,70	5,40	2,21	2,45	5,30	2,37	2,24	5,15	2,56	2,01	5,00	2,75	1,82
2	6,65	1,79	3,73	6,60	2,00	3,30	6,55	2,22	2,96	6,50	2,43	2,67	6,40	2,64	2,43	6,30	2,84	2,22
7	7,00	1,33	5,28	7,00	1,55	4,52	7,00	1,78	3,94	7,00	2,00	3,50	7,00	2,24	3,13	7,00	2,47	2,83
12	7,00	1,30	5,38	7,00	1,45	4,83	7,05	1,65	4,27	7,10	1,90	3,74	7,15	2,10	3,40	7,20	2,30	3,13

## WH-MDC09H3E5

Tamb	HC	IP	COP	HC	IP	COP	HC	IP	COP	HC	IP	COP	HC	IP	COP	HC	IP	COP
LWC	30	30	30	35	35	35	40	40	40	45	45	45	50	50	50	55	55	55
-15	6,10	2,34	2,61	5,90	2,50	2,36	5,70	2,67	2,14	5,50	2,83	1,94	5,25	2,99	1,76	5,00	3,14	1,59
-7	6,55	2,26	2,90	6,40	2,46	2,60	6,25	2,66	2,35	6,10	2,86	2,13	5,95	3,06	1,95	5,80	3,25	1,78
2	6,85	1,92	3,58	6,80	2,14	3,18	6,75	2,37	2,85	6,70	2,59	2,59	6,50	2,78	2,34	6,30	2,96	2,13
7	9,00	1,80	5,01	9,00	2,10	4,29	9,00	2,41	3,74	9,00	2,71	3,32	9,00	3,01	2,99	9,00	3,31	2,72
12	9,10	1,61	5,65	9,00	1,79	5,03	9,00	2,09	4,31	9,10	2,40	3,79	9,20	2,80	3,29	9,30	3,00	3,10

## WH-MDC12H6E5

Tamb	HC	IP	COP	HC	IP	COP	HC	IP	COP	HC	IP	COP	HC	IP	COP	HC	IP	COP
LWC	30	30	30	35	35	35	40	40	40	45	45	45	50	50	50	55	55	55
-15	9,30	3,46	2,69	8,90	3,62	2,46	8,50	3,79	2,24	8,10	3,95	2,05	—	—	—	7,00	4,10	1,71
-7	10,40	3,37	3,09	10,00	3,66	2,73	9,60	3,95	2,43	9,20	4,24	2,17	—	—	—	8,20	4,21	1,95
2	11,80	3,10	3,81	11,40	3,31	3,44	11,00	3,53	3,12	10,60	3,74	2,83	—	—	—	9,10	4,08	2,23
7	12,00	2,10	5,71	12,00	2,53	4,74	12,00	2,96	4,05	12,00	3,39	3,54	—	—	—	12,00	4,10	2,93
12	12,00	1,38	8,70	12,00	1,66	7,23	11,80	1,94	6,08	11,70	2,23	5,25	—	—	—	11,40	2,74	4,16

## WH-MDC16H6E5

Tamb	HC	IP	COP	HC	IP	COP	HC	IP	COP	HC	IP	COP	HC	IP	COP	HC	IP	COP
LWC	30	30	30	35	35	35	40	40	40	45	45	45	50	50	50	55	55	55
-15	10,60	4,09	2,59	10,30	4,38	2,35	10,00	4,67	2,14	9,70	4,96	1,96	7,90	4,84	1,63	—	—	—
-7	11,90	4,03	2,95	11,40	4,43	2,57	10,80	4,83	2,24	10,30	5,22	1,97	9,00	4,88	1,84	—	—	—
2	13,50	13,74	0,98	13,00	3,96	3,28	12,40	4,18	2,97	11,90	4,40	2,70	9,80	4,44	2,21	—	—	—
7	16,00	3,21	4,98	16,00	3,74	4,28	16,00	4,27	3,75	16,00	4,80	3,33	14,50	5,33	2,72	—	—	—
12	16,00	2,31	6,93	16,00	2,69	5,95	16,00	3,07	5,21	16,00	3,45	4,64	15,90	3,89	4,09	—	—	—

Tamb: Teplota okolního prostředí (°C). LWC: Teplota výstupní vody na kondenzátoru (°C). HC: Topný výkon (kW). CC: Chladicí výkon (kW). IP: Příkon (kW)  
Tato data měří společnost Panasonic v souladu s normou EN14511-2. Tato data jsou určena pouze k referenčním účelům a nejsou zárukou výkonu.

## Tabulky topných a chladicích výkonů. Podle výstupní teploty a venkovní teploty.

### Aquarea High Performance monoblok generace H jednofázový. Vytápění a chlazení – MDC • Chladivo R410A

#### WH-MDC05H3E5

Tamb	CC	IP	EER	CC	IP	EER	CC	IP	EER
LWC	7	7	7	14	14	14	18	18	18
24	5,15	1,06	4,86	6,45	1,05	6,14	5,90	0,73	8,08
35	4,50	1,37	3,28	5,52	1,36	4,06	5,10	1,00	5,10
43	3,74	1,55	2,41	4,65	1,60	2,91	4,25	1,20	3,54

#### WH-MDC07H3E5

Tamb	CC	IP	EER	CC	IP	EER	CC	IP	EER
LWC	7	7	7	14	14	14	18	18	18
24	6,85	1,78	3,85	8,15	1,80	4,53	7,10	1,20	5,92
35	6,00	2,16	2,78	5,35	1,53	3,51	6,00	1,55	3,87
43	4,90	2,48	1,98	4,45	1,80	2,47	5,10	1,85	2,76

#### WH-MDC09H3E5

Tamb	CC	IP	EER	CC	IP	EER	CC	IP	EER
LWC	7	7	7	14	14	14	18	18	18
24	7,30	1,92	3,80	8,60	1,98	4,34	8,20	1,55	5,29
35	7,00	2,69	2,60	6,40	1,93	3,32	7,00	1,95	3,59
43	5,25	2,84	1,85	5,40	2,25	2,40	6,00	2,30	2,61

#### WH-MDC12H6E5

Tamb	CC	IP	EER	CC	IP	EER	CC	IP	EER
LWC	7	7	7	14	14	14	18	18	18
16	7,86	1,18	6,66	13,15	2,05	6,41	10,00	1,73	5,78
25	12,08	2,90	4,17	15,70	3,05	5,15	10,00	1,97	5,08
35	10,00	3,56	2,81	12,00	3,67	3,27	10,00	2,15	4,65
43	7,80	3,80	2,05	11,10	3,19	3,48	8,00	2,85	2,81

#### WH-MDC16H6E5

Tamb	CC	IP	EER	CC	IP	EER	CC	IP	EER
LWC	7	7	7	14	14	14	18	18	18
16	9,20	1,62	5,68	16,40	2,58	6,36	12,20	2,45	4,98
25	14,40	3,92	3,67	19,20	3,83	5,01	12,20	2,79	4,37
35	12,20	4,76	2,56	15,00	4,98	3,01	12,20	2,96	4,12
43	7,75	3,40	2,28	13,80	5,95	2,32	9,70	4,00	2,43

Tamb: Teplota okolního prostředí (°C). LWC: Teplota výstupní vody na kondenzátoru (°C). HC: Topný výkon (kW). CC: Chladicí výkon (kW). IP: Příkon (kW)  
Tato data měří společnost Panasonic v souladu s normou EN14511-2. Tato data jsou určena pouze k referenčním účelům a nejsou zárukou výkonu.

## Aquarea T-CAP monoblok generace H jednofázový/třífázový. Vytápění a chlazení – MXC • Chladivo R410A

## WH-MXC09H3E5 / WH-MXC09H3E8

Tamb	HC	IP	COP	HC	IP	COP	HC	IP	COP	HC	IP	COP	HC	IP	COP	HC	IP	COP
LWC	30	30	30	35	35	35	40	40	40	45	45	45	50	50	50	55	55	55
-15	9,00	3,24	2,78	9,00	3,51	2,56	9,00	3,91	2,30	9,00	4,30	2,09	9,00	4,73	1,90	9,00	5,16	1,74
-7	9,00	2,71	3,32	9,00	3,16	2,85	9,00	3,62	2,49	9,00	4,07	2,21	9,00	4,27	2,11	9,00	4,46	2,02
2	9,00	2,36	3,81	9,00	2,51	3,59	9,00	2,78	3,24	9,00	3,05	2,95	9,00	3,56	2,53	9,00	4,07	2,21
7	9,00	1,64	5,49	9,00	1,86	4,84	9,00	2,16	4,17	9,00	2,46	3,66	9,00	2,76	3,26	9,00	3,06	2,94
25	13,60	1,50	9,07	13,60	1,71	7,95	13,20	1,93	6,84	12,80	2,14	5,98	12,00	2,41	4,98	11,20	2,67	4,19

## WH-MXC12H6E5

Tamb	HC	IP	COP	HC	IP	COP	HC	IP	COP	HC	IP	COP	HC	IP	COP	HC	IP	COP
LWC	30	30	30	35	35	35	40	40	40	45	45	45	50	50	50	55	55	55
-15	12,00	4,75	2,53	12,00	4,96	2,42	12,00	5,41	2,22	11,00	5,38	2,04	10,80	5,82	1,86	10,50	6,26	1,68
-7	12,00	3,85	3,12	12,00	4,41	2,72	12,00	4,98	2,41	12,00	5,54	2,17	12,00	5,90	2,03	12,00	6,26	1,92
2	12,00	3,19	3,76	12,00	3,49	3,44	12,00	3,87	3,10	12,00	4,25	2,82	12,00	4,86	2,47	12,00	5,47	2,19
7	12,00	2,18	5,50	12,00	2,53	4,74	12,00	2,96	4,05	12,00	3,39	3,54	12,00	3,78	3,17	12,00	4,16	2,88
25	13,60	1,55	8,77	13,60	1,76	7,73	13,40	2,10	6,38	13,20	2,43	5,43	12,60	2,66	4,74	12,00	2,89	4,15

## WH-MXC12H9E8

Tamb	HC	IP	COP	HC	IP	COP	HC	IP	COP	HC	IP	COP	HC	IP	COP	HC	IP	COP
LWC	30	30	30	35	35	35	40	40	40	45	45	45	50	50	50	55	55	55
-15	12,00	4,75	2,53	12,00	4,96	2,42	12,00	5,41	2,22	12,00	5,86	2,05	11,80	6,24	1,89	11,60	6,62	1,75
-7	12,00	3,85	3,12	12,00	4,41	2,72	12,00	4,98	2,41	12,00	5,54	2,17	12,00	5,90	2,03	12,00	6,26	1,92
2	12,00	3,19	3,76	12,00	3,49	3,44	12,00	3,87	3,10	12,00	4,25	2,82	12,00	4,86	2,47	12,00	5,47	2,19
7	12,00	2,18	5,50	12,00	2,53	4,74	12,00	2,96	4,05	12,00	3,39	3,54	12,00	3,78	3,17	12,00	4,16	2,88
25	13,60	1,55	8,77	13,60	1,76	7,73	13,40	2,10	6,38	13,20	2,43	5,43	12,60	2,66	4,74	12,00	2,89	4,15

## WH-MXC16H9E8

Tamb	HC	IP	COP	HC	IP	COP	HC	IP	COP	HC	IP	COP	HC	IP	COP	HC	IP	COP
LWC	30	30	30	35	35	35	40	40	40	45	45	45	50	50	50	55	55	55
-15	16,00	6,30	2,54	16,00	6,89	2,32	16,00	7,45	2,15	16,00	8,10	1,98	16,00	8,48	1,89	15,20	8,96	1,70
-7	16,00	5,85	2,74	16,00	6,42	2,49	16,00	7,00	2,29	16,00	7,57	2,11	16,00	8,10	1,98	16,00	8,62	1,86
2	16,00	4,67	3,43	16,00	5,21	3,07	16,00	5,74	2,79	16,00	6,31	2,54	16,00	6,90	2,32	16,00	7,50	2,13
7	16,00	3,35	4,78	16,00	3,74	4,28	16,00	4,30	3,72	16,00	4,80	3,33	16,00	5,43	2,95	16,00	5,91	2,71
16	16,00	2,59	6,18	16,00	3,18	5,03	16,00	3,71	4,31	16,00	4,27	3,75	16,00	4,86	3,29	16,00	5,22	3,07
25	16,00	2,02	7,92	16,00	2,58	6,20	16,00	2,91	5,50	16,00	3,36	4,76	16,00	3,74	4,28	16,00	4,00	4,00

## Aquarea T-CAP monoblok generace H jednofázový/třífázový. Vytápění a chlazení – MXC • Chladivo R410A

Modely	WH-MXC09H3E5									WH-MXC12H6E5								
	Tamb	CC	IP	EER	CC	IP	EER	CC	IP	EER	CC	IP	EER	CC	IP	EER	CC	IP
LWC	7	7	7	14	14	14	18	18	18	7	7	7	14	14	14	18	18	18
18	7,00	1,36	5,15	8,55	1,41	6,06	7,00	1,00	7,00	10,00	1,75	5,71	13,20	1,96	6,73	10,00	1,40	7,14
25	7,65	1,91	4,01	11,10	1,98	5,61	7,00	1,10	6,36	11,20	2,67	4,19	16,50	3,01	5,48	10,00	1,60	6,25
35	7,00	2,21	3,17	9,23	2,37	3,89	7,00	1,35	5,19	10,00	3,56	2,81	12,55	3,63	3,46	10,00	1,95	5,13
43	6,25	2,66	2,35	8,55	2,71	3,15	5,60	1,60	3,50	8,00	3,35	2,39	10,00	3,46	2,89	8,00	2,30	3,48
Modely	WH-MXC09H3E8						WH-MXC12H9E8						WH-MXC16H9E8					
Tamb	CC	IP	EER	CC	IP	EER	CC	IP	EER	CC	IP	EER	CC	IP	EER	CC	IP	EER
LWC	7	7	7	18	18	18	7	7	7	18	18	18	7	7	7	18	18	18
18	7,00	1,36	5,15	—	—	—	7,50	1,41	5,32	—	—	—	8,50	1,70	5,00	10,00	1,70	5,88
25	7,65	1,91	4,01	—	—	—	8,90	2,16	4,12	—	—	—	14,00	4,00	3,50	14,00	2,94	4,76
35	7,00	2,21	3,17	—	—	—	10,00	3,56	2,81	—	—	—	12,20	4,76	2,56	12,20	3,50	3,49
43	6,25	2,66	2,35	—	—	—	8,00	3,01	2,66	—	—	—	7,10	3,31	2,15	9,80	3,31	2,96

Tamb: Teplota okolního prostředí (°C). LWC: Teplota výstupní vody na kondenzátoru (°C). HC: Topný výkon (kW). CC: Chladicí výkon (kW). IP: Příkon (kW)  
Tato data měří společnost Panasonic v souladu s normou EN14511-2. Tato data jsou určena pouze k referenčním účelům a nejsou zárukou výkonu.



## Tabulky topných a chladicích výkonů. Podle výstupní teploty a venkovní teploty.

### Aquarea HT, split systém generace F, jednofázový/třífázový. Pouze vytápění • Chladivo R407C

#### WH-UH09FE5

Tamb	HC	IP	COP	HC	IP	COP	HC	IP	COP	HC	IP	COP	HC	IP	COP	HC	IP	COP	HC	IP	COP	HC	IP	COP
LWC	30	30	30	35	35	35	40	40	40	45	45	45	50	50	50	55	55	55	60	60	60	65	65	65
-15	9,00	3,46	2,60	9,00	3,71	2,43	9,00	4,01	2,24	8,80	4,26	2,07	8,60	4,61	1,87	8,50	4,91	1,73	8,00	5,06	1,58	7,80	5,86	1,33
-7	9,00	3,06	2,94	9,00	3,29	2,74	9,00	3,56	2,53	8,90	3,83	2,32	8,90	4,11	2,17	8,90	4,46	2,00	8,90	4,96	1,79	8,90	5,46	1,63
2	9,00	2,43	3,70	9,00	2,61	3,45	9,00	2,91	3,09	9,00	3,21	2,80	9,00	3,55	2,54	9,00	3,88	2,32	9,00	4,35	2,07	9,00	4,76	1,89
7	9,00	1,82	4,95	9,00	1,94	4,64	9,00	2,21	4,07	9,00	2,46	3,66	9,00	2,76	3,26	9,00	3,06	2,94	9,00	3,46	2,60	9,00	3,96	2,27
16	9,00	1,46	6,16	9,00	1,56	5,77	9,00	1,81	4,97	8,90	2,02	4,41	8,80	2,31	3,81	8,60	2,52	3,41	8,20	2,77	2,96	8,20	3,18	2,58
25	12,00	1,66	7,23	12,00	1,76	6,82	12,00	2,01	5,97	10,80	2,14	5,05	10,60	2,46	4,31	10,20	2,66	3,83	9,80	2,89	3,39	9,60	3,31	2,90

#### WH-UH12FE5

Tamb	HC	IP	COP	HC	IP	COP	HC	IP	COP	HC	IP	COP	HC	IP	COP	HC	IP	COP	HC	IP	COP	HC	IP	COP
LWC	30	30	30	35	35	35	40	40	40	45	45	45	50	50	50	55	55	55	60	60	60	65	65	65
-15	12,00	5,16	2,33	12,00	5,53	2,17	11,00	5,51	2,00	10,60	5,53	1,92	10,30	5,63	1,83	9,70	5,76	1,68	9,00	6,01	1,50	8,00	6,11	1,31
-7	12,00	4,43	2,71	12,00	4,76	2,52	11,50	4,91	2,34	11,20	5,06	2,21	10,80	5,16	2,09	10,10	5,28	1,91	10,00	5,66	1,77	9,60	5,91	1,62
2	12,00	3,42	3,51	12,00	3,68	3,26	11,50	3,86	2,98	11,30	4,14	2,73	11,00	4,51	2,44	10,80	4,86	2,22	10,65	5,31	2,01	10,30	5,59	1,84
7	12,00	2,52	4,76	12,00	2,69	4,46	12,00	3,06	3,92	12,00	3,44	3,49	12,00	3,81	3,15	12,00	4,28	2,80	12,00	4,76	2,52	12,00	5,41	2,22
16	12,00	2,03	5,91	12,00	2,17	5,53	12,00	2,52	4,76	12,00	2,86	4,20	11,50	3,19	3,61	11,50	3,48	3,30	11,00	3,82	2,88	11,00	4,37	2,52
25	12,00	1,66	7,23	12,00	1,76	6,82	12,00	2,01	5,97	11,80	2,41	4,90	11,20	2,64	4,24	10,80	2,86	3,78	10,50	3,11	3,38	10,30	3,62	2,85

#### WH-UH09FE8

Tamb	HC	IP	COP	HC	IP	COP	HC	IP	COP	HC	IP	COP	HC	IP	COP	HC	IP	COP	HC	IP	COP	HC	IP	COP
LWC	30	30	30	35	35	35	40	40	40	45	45	45	50	50	50	55	55	55	60	60	60	65	65	65
-15	9,00	3,46	2,60	9,00	3,71	2,43	9,00	4,01	2,24	8,80	4,26	2,07	8,60	4,61	1,87	8,50	4,91	1,73	8,00	5,06	1,58	7,80	5,86	1,33
-7	9,00	3,06	2,94	9,00	3,29	2,74	9,00	3,56	2,53	8,90	3,83	2,32	8,90	4,11	2,17	8,90	4,46	2,00	8,90	4,96	1,79	8,90	5,46	1,63
2	9,00	2,43	3,70	9,00	2,61	3,45	9,00	2,91	3,09	9,00	3,21	2,80	9,00	3,55	2,54	9,00	3,88	2,32	9,00	4,35	2,07	9,00	4,76	1,89
7	9,00	1,82	4,95	9,00	1,94	4,64	9,00	2,21	4,07	9,00	2,46	3,66	9,00	2,76	3,26	9,00	3,06	2,94	9,00	3,46	2,60	9,00	3,96	2,27
16	9,00	1,46	6,16	9,00	1,56	5,77	9,00	1,81	4,97	8,90	2,02	4,41	8,80	2,31	3,81	8,60	2,52	3,41	8,20	2,77	2,96	8,20	3,18	2,58
25	12,00	1,66	7,23	12,00	1,76	6,82	12,00	2,01	5,97	10,80	2,14	5,05	10,60	2,46	4,31	10,20	2,66	3,83	9,80	2,89	3,39	9,60	3,31	2,90

#### WH-UH12FE8

Tamb	HC	IP	COP	HC	IP	COP	HC	IP	COP	HC	IP	COP	HC	IP	COP	HC	IP	COP	HC	IP	COP	HC	IP	COP
LWC	30	30	30	35	35	35	40	40	40	45	45	45	50	50	50	55	55	55	60	60	60	65	65	65
-15	12,00	5,16	2,33	12,00	5,53	2,17	11,00	5,51	2,00	10,60	5,53	1,92	10,30	5,63	1,83	9,70	5,76	1,68	9,00	6,01	1,50	8,00	6,11	1,31
-7	12,00	4,43	2,71	12,00	4,76	2,52	11,50	4,91	2,34	11,20	5,06	2,21	10,80	5,16	2,09	10,10	5,28	1,91	10,00	5,66	1,77	9,60	5,91	1,62
2	12,00	3,42	3,51	12,00	3,68	3,26	11,50	3,86	2,98	11,30	4,14	2,73	11,00	4,51	2,44	10,80	4,86	2,22	10,65	5,31	2,01	10,30	5,59	1,84
7	12,00	2,52	4,76	12,00	2,69	4,46	12,00	3,06	3,92	12,00	3,44	3,49	12,00	3,81	3,15	12,00	4,28	2,80	12,00	4,76	2,52	12,00	5,41	2,22
16	12,00	2,03	5,91	12,00	2,17	5,53	12,00	2,52	4,76	12,00	2,86	4,20	11,50	3,19	3,61	11,50	3,48	3,30	11,00	3,82	2,88	11,00	4,37	2,52
25	12,00	1,66	7,23	12,00	1,76	6,82	12,00	2,01	5,97	11,80	2,41	4,90	11,20	2,64	4,24	10,80	2,86	3,78	10,50	3,11	3,38	10,30	3,62	2,85

### Aquarea HT monoblok generace G jednofázový. Pouze vytápění – MHF • Chladivo R407C

#### WH-MHF09G3E5

Tamb	HC	IP	COP	HC	IP	COP	HC	IP	COP	HC	IP	COP	HC	IP	COP	HC	IP	COP	HC	IP	COP
LWC	30	30	30	35	35	35	40	40	40	45	45	45	50	50	50	55	55	55	60	60	60
-15	9,00	3,46	2,60	9,00	3,71	2,43	9,00	4,01	2,24	8,80	4,26	2,07	8,50	4,71	1,80	7,80	5,38	1,45			
-7	9,00	3,06	2,94	9,00	3,29	2,74	9,00	3,56	2,53	8,90	3,83	2,32	8,90	4,28	2,08	9,00	5,02	1,79			
2	9,00	2,43	3,70	9,00	2,61	3,45	9,00	2,91	3,09	9,00	3,21	2,80	9,00	3,72	2,42	9,00	4,37	2,06			
7	9,00	1,82	4,95	9,00	1,94	4,64	9,00	2,21	4,07	9,00	2,46	3,66	9,00	2,99	3,01	9,00	3,64	2,47			
25	9,00	1,52	5,92	9,00	1,70	5,29	9,00	1,88	4,79	9,00	2,16	4,17	9,00	2,63	3,42	9,00	3,20	2,81			

#### WH-MHF12G6E5

Tamb	HC	IP	COP	HC	IP	COP	HC	IP	COP	HC	IP	COP	HC	IP	COP	HC	IP	COP	HC	IP	COP
LWC	30	30	30	35	35	35	40	40	40	45	45	45	50	50	50	55	55	55			
-15	12,00	5,16	2,33	12,00	5,53	2,17	11,00	5,51	2,00	10,80	5,49	1,97	9,70	5,52	1,76	8,00	5,61	1,43			
-7	12,00	4,43	2,71	12,00	4,76	2,52	11,50	4,91	2,34	11,20	5,06	2,21	10,10	5,06	2,00	9,60	5,43	1,77			
2	12,00	3,42	3,51	12,00	3,68	3,26	11,50	3,86	2,98	11,30	4,14	2,73	10,80	4,66	2,32	10,30	5,13	2,01			
7	12,00	2,52	4,76	12,00	2,69	4,46	12,00	3,06	3,92	12,00	3,44	3,49	12,00	4,10	2,93	12,00	4,97	2,41			
25	12,00	2,03	5,91	12,00	2,36	5,08	12,00	2,69	4,46	12,00	3,02	3,97	12,00	3,61	3,32	12,00	4,37	2,75			

Tamb: Teplota okolního prostředí (°C). LWC: Teplota výstupní vody na kondenzátoru (°C). HC: Topný výkon (kW). CC: Chladicí výkon (kW). IP: Příkon (kW)  
Tato data měří společnost Panasonic v souladu s normou EN14511-2. Tato data jsou určena pouze k referenčním účelům a nejsou zárukou výkonu.

# PŘÍKLADY INSTALACÍ

**Aquarea generace J a H:**  
bivalentní s vyrovnávací nádrží a směšovacím ventilem

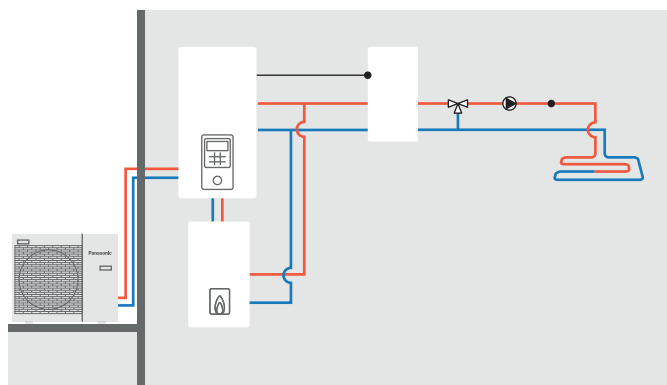

**Aquarea generace J a H:**  
vyrovnávací nádrž se solárním a směšovacím ventilem

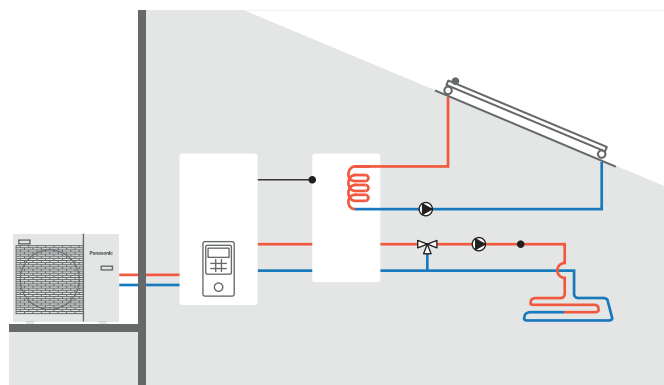

**Aquarea generace J a H:**  
2 zóny s externí soupravou, bez vyrovnávací nádrže

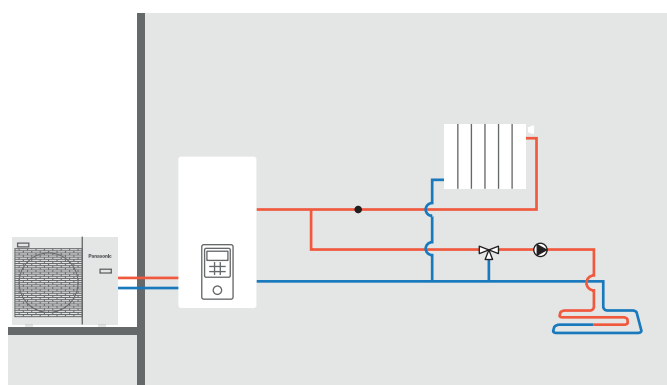

**Aquarea generace J a H:**  
2 zóny s externí soupravou, vyrovnávací nádrží a bazénem

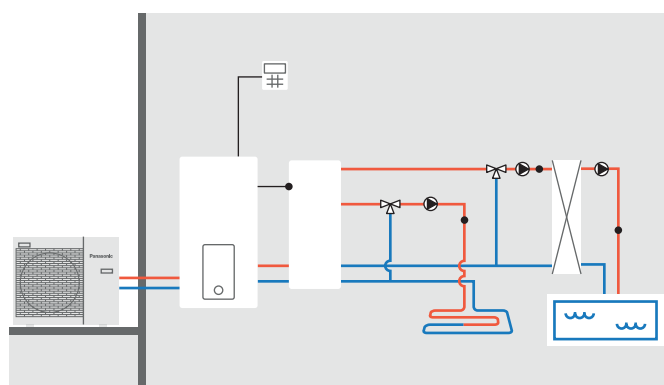

**Aquarea All in One generace J a H:**  
2 zóny s externí soupravou, bez vyrovnávací nádrže

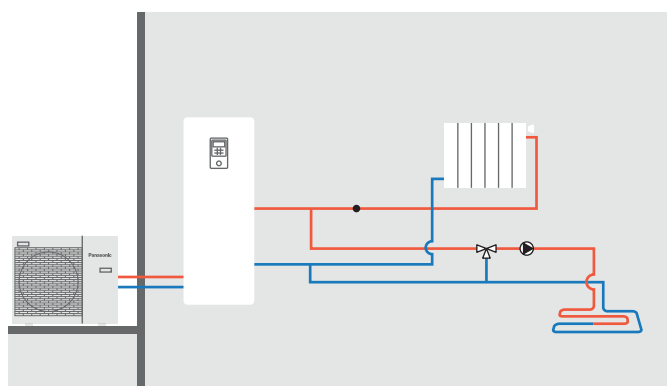

**Aquarea All in One 2 zóny generace J a H:**  
2 zóny zabudované, bez vyrovnávací nádrže

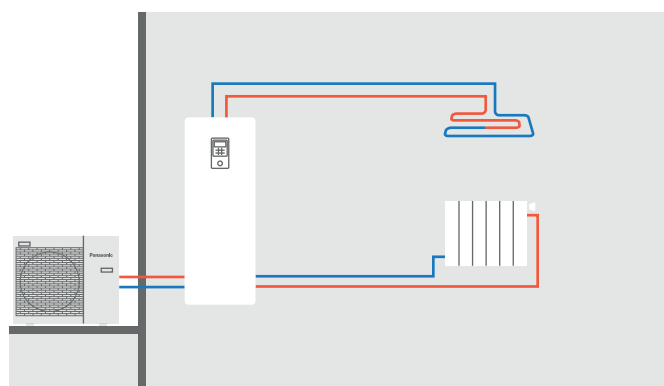





PŘIVÍTEJTE ŘADU PRO DOMÁCNOSTI





Myslete ekologicky. Jděte na to čistě. Jděte svou cestou.  
Klimatizace Panasonic nejsou určeny jen k tomu, aby domácnostem zajišťovaly pohodlné chlazení. Zároveň totiž šetří energii. Čistí vaše okolí. Upravují svůj chladicí výkon podle vašeho obytného prostoru a stylu. Život v ekologickém stylu je nyní mnohem snazší, než kdy dříve.



# HLAVNÍ VLASTNOSTI



Panasonic pro vás vyvinul produktovou řadu, která je lepší než kdykoliv předtím.







Díky inovativnímu designu, vysoké efektivitě a modernímu systému čištění vzduchu je řada Etherea navržena s ohledem na vaše potřeby.

Klimatizace Panasonic přináší více úspor a komfortu.













Věříme, že rozhodnutí pro ekologický život by nemělo být podmíněno kompromisy v otázkách pohodlí.

Naše supertiché klimatizace garantují dodávku filtrovaného vzduchu, který oceníte vy i vaše rodina. V zájmu čistšího bydlení jednotka nanoe™ X pomáhá čistit vzduch a vašeho okolí. Tyto převratné technologie dohromady definují význam Panasonic Eco Clean Life Innovation, což jsou inovace, které zlepšují naše životní prostředí a zároveň v co možná nejvyšší míře zvyšují životní pohodlí.



## Úspora energie

 <p>10,50 SEER</p>	 <p>6,20 SCOP</p>	 <p>ECONAVI</p>	 <p>INVERTER+</p>	 <p>ROTAČNÍ KOMPRESOR R2</p>	 <p>R32</p>
<p><b>Vyjimečná sezónní účinnost chlazení dle směrnice ErP.</b> Vyšší hodnoty SEER znamenají vyšší účinnost. Šetřete na chlazení po celý rok!</p>	<p><b>Vyjimečná sezónní účinnost vytápění dle směrnice ErP.</b> Vyšší hodnoty SCOP znamenají vyšší účinnost. Šetřete na vytápění po celý rok!</p>	<p><b>Econavi.</b> Technologie snímáče detekce slunečního záření umožňují detekci a omezení plýtvání energií optimalizací provozu klimatizačního zařízení v závislosti na pokojových podmínkách. Energii uspoříte stiskem jediného tlačítka.</p>	<p><b>Inverter Plus.</b> Klasifikace systémů inverter plus vyzdvihuje nejvýkonnější systémy Panasonic</p>	<p><b>Rotační kompresor Panasonic R2.</b> Tento kompresor je navržen tak, aby vydržel extrémní podmínky. Přináší vysokou výkonnost a efektivitu.</p>	<p><b>Chladivo R32.</b> Naše klimatizace s chladivem R32 dosahují významného snížení hodnoty potenciálu pro globální oteplování (GWP). Jedná se o důležitý krok ke snížení produkce skleníkových plynů. R32 je také jednosložkové chladivo, které se dá snadno recyklovat.</p>

## Vysoký výkon a zdravý vzduch

 <p>nanoE X</p>	 <p>FILTR PM2,5</p>	 <p>PRACHOVÝ FILTR</p>	 <p>18dB(A)</p>	 <p>OVLÁDÁNÍ VLHKOSTI JEMNĚ SUCHÉ CHLAZENÍ</p>	 <p>AEROWINGS</p>
<p><b>nanoe™ X. Kvalitní vzduch pro život.</b> Poslední inovace systému nanoe™ X společností Panasonic odstraňuje zápachy a potlačuje růst určitých druhů bakterií a virů, které jsou škodlivé pro celkovou zdraví vás a vaší rodiny.</p>	<p><b>Filtr PM 2,5.</b> Ve vzduchu se mohou nacházet pevné částice (PM 2,5) v podobě prachu, špíny, kouře a kapének. Filtr je schopný zachytávat částice PM 2,5 včetně nebezpečných znečišťujících látek, jakož i domácí prach a pyl.</p>	<p><b>Prachový filtr.</b> Tento filtr zachycuje a zadržuje částice vznášející se ve vzduchu, takže vzduch v místnosti je čistší.</p>	<p><b>Supertiché.</b> Díky supertiché technologii jsou naše zařízení mnohem tišší než hluk v knihovně (30 dB(A)).</p>	<p><b>Jemné suché chlazení.</b> Funkce Perfect Humidity Air kontroluje úroveň vzdušné vlhkosti, aby se zabránilo nadměrnému vysušení vzduchu.</p>	<p><b>Větší komfort díky Aerowings.</b> Přímé proudění vzduchu směrem ke stropu díky vestavěné dvojité klapce vytváří sprchový chladič efekt.</p>
 <p>REŽIM CHLAZENÍ</p>	 <p>REŽIM VYTÁPĚNÍ</p>	 <p>SUMMER HOUSE</p>	 <p>RENOVACE R22/R410A</p>	 <p>RENOVACE R22</p>	 <p>5 LET ZÁRUKY NA KOMPRESOR</p>
<p><b>Až do -10 °C v režimu chlazení.</b> Klimatizace pracuje pouze v režimu chlazení do venkovní teploty až -10 °C.</p>	<p><b>Až do -15 °C v režimu vytápění.</b> Klimatizace pracuje v režimu tepelného čerpadla do venkovní teploty až -15 °C.</p>	<p><b>Chata.</b> Inovační funkce udržuje teplotu v domě na 8/10 nebo 8/15 °C, aby se během zimy zabránilo zamrznutí potrubí. Tato funkce je velmi ceněna na chatách či chalupách.</p>	<p><b>Renovace R410A/R22.</b> Systém modernizace Panasonic také umožňuje opětovné využití stávajícího potrubí R410A nebo R22 při instalaci nových vysoce účinných systémů s chladivem R32.</p>	<p><b>Renovace R22.</b> Systém modernizace Panasonic také umožňuje opětovné využití stávajícího potrubí R22 (v dobré kvalitě) při instalaci nových vysoce účinných systémů s chladivem R410A.</p>	<p><b>5 let záruky na kompresor.</b> Na všechny kompresory venkovních jednotek v této řadě poskytujeme záruku 5 let.</p>

## Vysoká konektivita

 <p>INTEGRACE DO P-LINK</p>	<p><b>Integrace řady pro domácnosti s P-Link – CZ-CAPRA1.</b> Dokáže propojit všechny jednotky z řady pro domácnosti s P-Link. Nyní je možné úplné ovládání.</p>	 <p>VOLITELNÁ WLAN</p>	<p><b>Ovládání přes internet.</b> Systém nové generace, který poskytuje uživatelsky přívětivé dálkové ovládání jednotek klimatizace nebo tepelného čerpadla z jakéhokoliv místa pomocí jednoduchého chytrého telefonu Android nebo iOS, z tabletu nebo PC přes internet.</p>	 <p>PROPOJITELNOST S BMS</p>	<p><b>Propojitelnost s BMS.</b> Komunikační port může být zabudován do vnitřní jednotky a umožňovat tak snadné připojení klimatizace Panasonic k řídicímu systému domácnosti nebo systému správy budov.</p>
--	--	---	--	---	---



# CHLADIVO R32





### „Malá“ změna, která mění všechno

Ne každý je připravený na změnu. Někteří lidé se budoucnosti brání. My v Panasonic ale stále věříme v technologie, které zlepšují životy lidí. Z tohoto důvodu nyní prezentujeme generaci klimatizací s chladivem R32, které je inovativní ve všech představitelných směrech: snadno se instaluje, a v porovnání s většinou jiných chladiv má mnohem menší dopad na životní prostředí a šetří energii. Výsledek? Lepší život pro lidi i pro planetu. Vždy budou existovat lidé, kteří se změnám brání. Ale my říkáme: Sbohem, včerejšku. Dobry den, R32.

### Dnes Panasonic. Zítřa všichni.

Evropské nařízení EU 517/2014 zavádí z ekologických důvodů povinnost nahradit fluorované plyny (F-plyny), mezi které patří i R410A. Toto nařízení ale také stanovuje přechodné období od roku 2017 do 2030.

Musíme čekat? Ne. Naše touha po inovacích není omezena žádnými daty. Proto do toho jdeme ihned a představujeme generaci klimatizací využívajících chladivo R32.

### Plán odstraňování měkkých freonů (HCFC)

Limit (v procentu základní hodnoty)

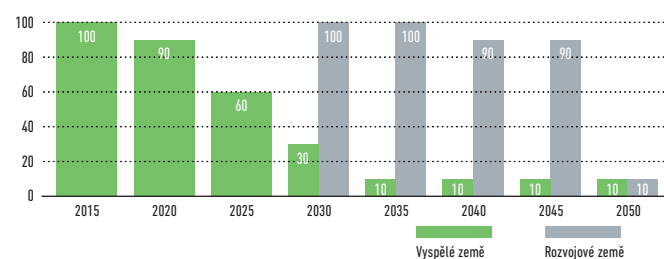

\* Když nahradíme R22 za R32, značně tím snížíme potenciál našich klimatizací přispívat ke ztenčování ozonové vrstvy. V rozvojových zemích se rapidně rozmáhá používání klimatizací, a proto je čím dál důležitější používat chladiva s nízkým potenciálem pro globální oteplování.

### Sbohem, včerejšku

Generace klimatizací s chladivem R32 je inovací ve všech směrech. Máme jmenovat?

#### 1. Inovace při instalaci.

- Extrémně snadná instalace, která je v podstatě shodná s R410A. (Nezapomeňte ověřit, že jsou manometry a vývěva kompatibilní s R32.)
- Toto chladivo je jednosložkové, a proto se snáze recykluje a znovu používá.

#### 2. Ekologická inovace.

- Nulový dopad na ozonovou vrstvu.
- O 75 % menší dopad na globální oteplování ve srovnání s chladivem R410A

	R410A	R32
Složení	Směs 50 % R32 + 50 % R125	100 % R32. (jednosložkové chladivo)
GWP (potenciál pro globální oteplování)	2087,5	675
ODP (potenciál pro ztenčování ozonové vrstvy)	0	0

R32 je chladivo, které má pouze třetinový potenciál pro globální oteplování ve srovnání s R410A, což znamená, že riziko poškození životního prostředí je nižší.

#### 3. Inovace pro ekonomiku a spotřebu energie.

- Nižší náklady a vyšší úspory:
  - o 30 % méně chladiva
- Vyšší energetická účinnost než u R410A

LCCP: Klimatická výkonnost za životní cyklus (nižší dopad na globální oteplování). Bezpečnost: Nízká úroveň toxicity.

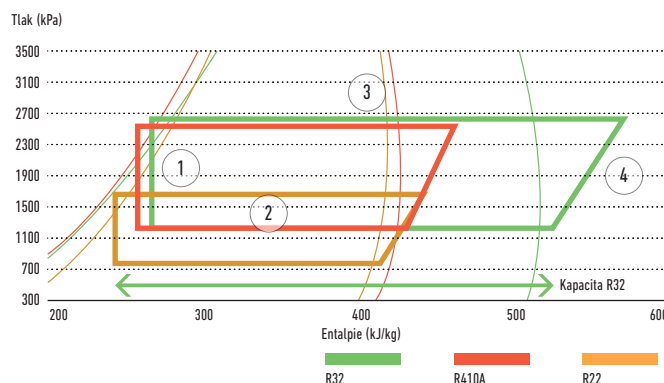

1. Expanze. 2. Výpar. 3. Kondenzace. 4. Kompresce.

### 100letý potenciál různých chladiv pro globální oteplování

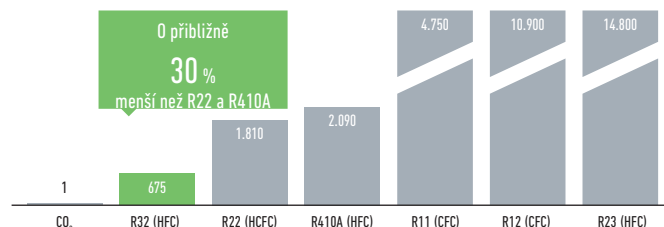

Čtvrtá hodnotící zpráva IPCC. Hodnoty 100letého potenciálu pro globální oteplování.

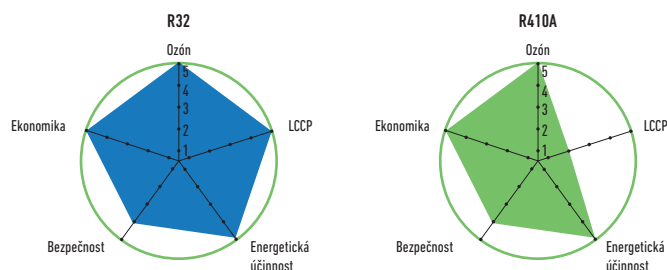

# STYLOVÉ A MIMOŘÁDNÉ FUNKCE JEDNOTEK ETHEREA



Etherea se systémem pro čištění vzduchu nanoe™ X: výjimečná efektivita A+++, pohodlí (supertichá technologie s hlučností pouze 19 dB(A)) a zdravý vzduch v kombinaci s přelomovým designem.

— ETHEREA —

## 1 Vestavěná WLAN

Připravenost pro připojení k internetu za účelem ovládání pomocí chytrého telefonu s Panasonic Comfort Cloud App. Řízení, sledování, snadný časový plán se snadným rozhraním.

## 2 Ještě čistější vzduch díky nanoe™ X

Nový systém nanoe™ X je výjimečný systém pro čištění vzduchu s mnohem vyšším výkonem, který zlepšuje kvalitu vzduchu uvnitř budov.

## 3 Jednoduchý, ale elegantní design

Abychom vyhověli požadavkům na evropský interiér, je námi navržený design jednoduchý a čistý. Elegantní povrchová úprava v matném bílém nebo stříbrném provedení.

## 4 Nový infračervený ovladač

Potěšte se inovativním designem na dosah ruky – s novým stylovým a hladkým podsvíceným ovladačem Sky Controller. Větší displej a snazší použití.

### Etherea. Dokonalá zvenku, dokonalá uvnitř

#### Etherea má neuvěřitelně štíhlý design.

Přelomový design, který dokonale zapadá do většiny moderních interiérů. Vybrali jsme nejlepší materiály a výrobní postupy pro kultivovaný design. Jednotky jsou nyní k dispozici v elegantní stříbrné a matné bílé barvě.

#### Získejte to nejlepší pro své zdraví díky Etherea a nanoe™ X.

Při použití systému nanoe™ X s nanotechnologií vzduch v místnosti čistí elektrostaticky atomizované částice vody s nano velikostí. Tato metoda je účinná na mikroorganismy ve vzduchu a na přilnavé mikroorganismy, jako jsou určité typy bakterií, virů a plísní. Tak je zajištěno čistší prostředí v obytných prostorech.

### Výkon Etherea: nejvyšší třída energetické účinnosti

Ekonomický a ekologický provoz s vysokou hodnotou SCOP (sezónní koeficient účinnosti).

Originální invertorová technologie Panasonic a vysoce účinný kompresor zajišťují špičkovou účinnost provozu. Nejenže přispějete k ochraně životního prostředí, ale zároveň se vám sníží účty za elektřinu.

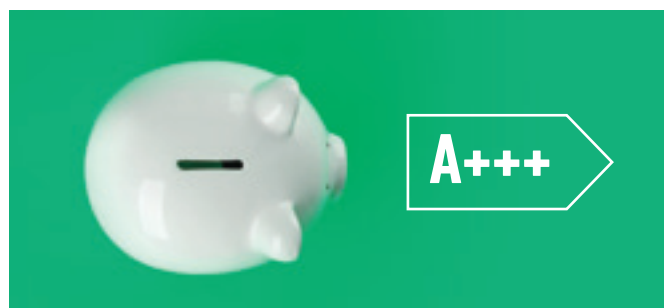

### Potěšte se inovativním designem na dosah ruky – s novým stylovým a hladkým podsvíceným ovladačem Sky Controller.

Ovladač je vybaven elegantním posuvným krytem. Nastavení hlavních funkcí je jednoduché a intuitivní.

S šířkou 59 mm a délkou 165 mm vám ovladač Sky Controller padne skvěle do ruky.

#### Displej podsvícený LED

Na ovladači Sky Controller je nastavení lépe vidět díky novému podsvícenému displeji. Nyní můžete nastavení upravit, aniž byste museli rozsvítit.

#### Elegantní posuvný kryt

Hladký posuvný kryt nejen zvýrazní čisté linie dálkového ovládání, ale také chrání tlačítka před nečistotami a zašpiněním.

#### Přesná regulace teploty

S regulací teploty ovladačem Sky Controller s přesností 0,5 °C je regulace teploty přesnější a pohodlnější.





# HEATCHARGE. SYSTÉM AKUMULACE ENERGIE



Energetická třída A+++ a nabízí maximální komfort a úspory energie. Toto výkonné tepelné čerpadlo vzduch-vzduch je navrženo pro využití v komerčních a bytových prostorech s extrémně velkými požadavky na vytápění.

### Topný výkon a účinnost

- Systém akumulace energie. Jednotka pro akumulaci tepla, která zajišťuje nepřetržité vytápění a funkci rychlého ohřevu.
- Vyšší účinnost a pohodlí s detekcí slunečního záření Econavi a detekcí lidské aktivity
- Systém čištění vzduchu nanoe™ X.
- Silnější proud vzduchu pro rychlé dosažení požadované teploty.

### Výkonné a spolehlivé vytápění i při nízkých zimních teplotách

Pokud je klimatizace v provozu, kompresor, který je zdrojem výkonu jednotky, produkuje teplo. Až dosud bylo toto teplo odváděno bez užítku do ovzduší. Panasonic se zaměřil na toto odpadní teplo!

Heatcharge je unikátní a inovativní technologie společnosti Panasonic, která toto odpadní teplo uchovává v kompresoru a účinně jej využívá jako energii pro vytápění. Díky tomu si můžete užít novou úroveň topného výkonu a účinnosti klimatizace.

**Konvenční.** Místnost se postupně ochlazuje.

Odmrazování: přibližně 11 až 15 min. Pokles teploty v místnosti: přibližně 5 až 6 °C.

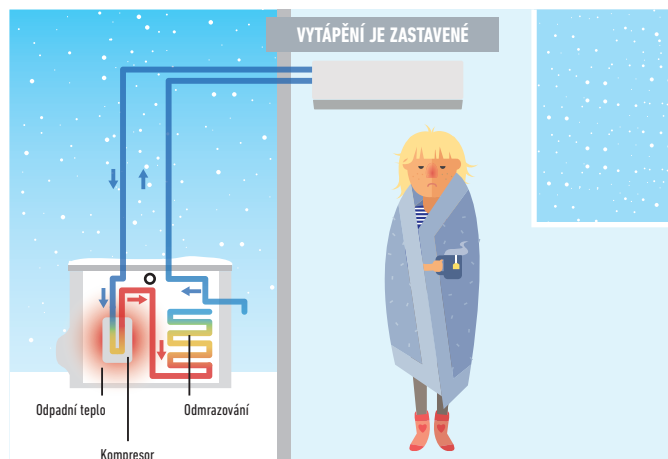

\* Doba odmrzování a to, jak moc teplota klesne, závisí na prostředí, ve kterém je jednotka používána (jak je místnost izolovaná a vduchotěsně uzavřená), na provozních a teplotních podmínkách.

\* Během odmrzování teplota výstupního vzduchu klesne. To, jak moc teplota klesne, závisí na prostředí, ve kterém je jednotka používána (jak je místnost izolovaná a vduchotěsně uzavřená), na provozních a teplotních podmínkách.

\* V prostředí, kde dochází k velké tvorbě námrazy, se může vytápění během odmrzování pozastavit.

**Konvenční.**

Během provozu kompresor produkuje teplo.

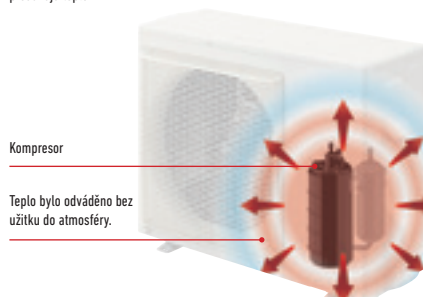

**Heatcharge.**

Teplo produkované kompresorem se uchová uvnitř a slouží k ohřevu chladiva k efektivnímu navýšení topného výkonu.

Odpadní teplo se „uloží“ a efektivně využije.



**Heatcharge.**

Kompresor je obalený a odpadní teplo se akumuluje.

Systém pro uchování tepla. Odpadní teplo z kompresoru se uchová.

Tepelný výměník bez žebrovaní. Uložené teplo je přeměněno na energii.

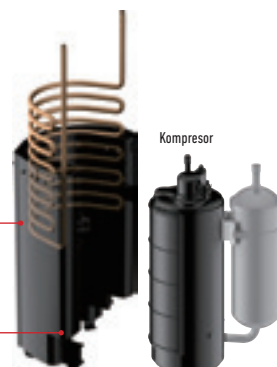

### Kompletní řada tepelných čerpadel Panasonic A+++.

V reakci na Kjótský protokol stanovila Evropská unie náročné cíle pro snížení emisí skleníkových plynů. Do roku 2020 chce EU dosáhnout v rámci členských zemí následujících cílů:

- 20 % snížení emisí skleníkových plynů (ze základní úrovně z roku 1990),
- zvýšení podílu různých obnovitelných zdrojů energie o 20 %,
- celkové snížení spotřeby energie o 20 %.

### Konstantní vytápění

Využití uchovaného tepla poskytuje stabilní vytápění s menším kolísáním teplot.

I když se vytápění vypne během odmrzování, uchované teplo nadále ohřívá místnost. Tím se odstraňuje snížení komfortu v důsledku poklesu teplot při dočasném přerušení vytápění z důvodu odmrzování a zajišťuje stabilní výkon tepelného čerpadla.

**Heatcharge.** Místnost je důkladně prohřátá.

Odmrazování: přibližně 5 až 6 min. Pokles teploty v místnosti: přibližně 1 až 2 °C.

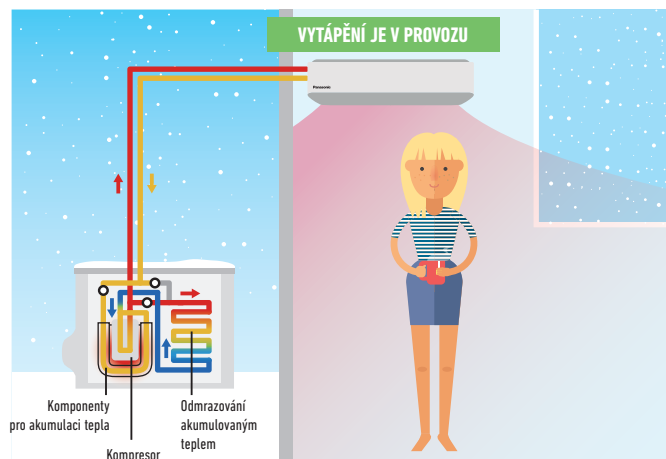



# NÁSTĚNNÁ JEDNOTKA TZ V KOMPAKTNÍM PROVEDENÍ





## Vnitřní kompaktní jednotka TZ.

Vnitřní jednotky TZ mají kompaktní velikost. Díky šířce 799 mm můžete klimatizaci umístit nad dveře.

### Modely TZ s invertorem jsou výkonné a efektivní

#### Topný výkon a účinnost.

- Chladivo R32 je šetrnější k životnímu prostředí než chladivo R410A
- Kompletní nabídka standardních modelů s invertory.
- Supertiché! Jen 20 dB(A)
- Vysoká úspora energie
- Velká připojovací vzdálenost (od 15 m do 30 m)
- Kabelové dálkové ovládání (volitelné)



Zachycujte nebezpečné látky znečišťující ovzduší a pyl

### Filtr PM 2,5

Filtr PM 2,5. Ve vzduchu se mohou nacházet pevné částice (PM 2,5) v podobě prachu, špíny, kouře a kapének. Filtr je schopný zachytávat částice PM 2,5 včetně nebezpečných znečišťujících látek, jakož i domácí prach a pyl. Také je schopný udržovat vzduch v místnosti čistý zbavováním pachů.

### Aerowings

Nová funkce Panasonic Aerowings využívá dvě nezávislé klapky, které usměrňují tok vzduchu tak, aby vás ochladily v co možná nejkratším čase. Napomáhají také s rovnoměrnou distribucí vzduchu v místnosti.

#### Výborná kontrola proudu vzduchu. Nepřímý proud vzduchu po dosažení nastavené teploty.

Funkce Aerowings využívá dvě nezávislé klapky, které vám dávají větší kontrolu nad směrem proudu vzduchu. Bez Aerowings se směr proudu vzduchu nikdy nemění. Když na vás bude neustále foukat studený vzduch, brzy vám začne být velká zima.

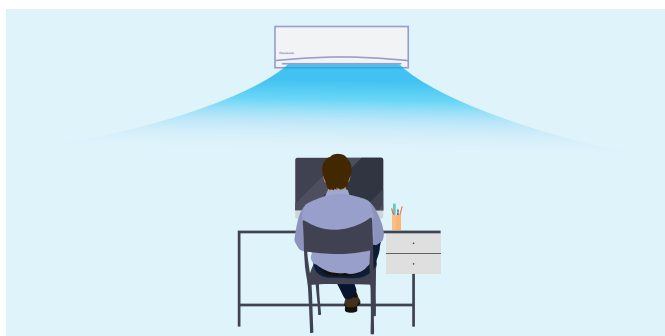

### Nekončící komfort díky sprchovému chlazení

Po dosažení nastavené teploty klapky Aerowings směřují vzduch směrem ke stropu, a vytváří tak efekt sprchového chlazení. Snímač lidské aktivity poté zjistí úroveň aktivity a upraví teplotu tak, abyste se cítili pohodlně.

Klimatizace Panasonic s funkcí Aerowings mají design určený do interiéru. Mají širší sací mřížku a mohou dosahovat vysokých otáček ventilátoru. Díky tomu zpracují větší objem vzduchu.

#### Ke sprchovému chlazení

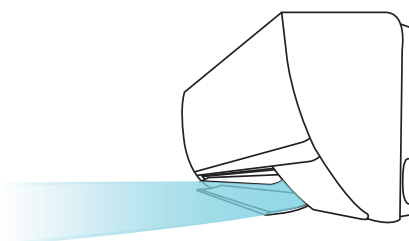

Tím se zajistí rovnoměrná distribuce studeného vzduchu v celé místnosti. Zůstanete tak v pohodlí, aniž by na vás neustále přímo foukal studený vzduch.

# PARAPETNÍ JEDNOTKA. POHODLÍ A ČISTÝ VZDUCH VŠUDE KOLEM



Ceny iF Product Design Award patří mezi nejprestižnější ocenění za mimořádný design výrobku. Parapetní jednotka společnosti Panasonic, která získala toto ocenění díky své vysoce inteligentní funkčnosti, je ideálním klimatizačním systémem pro domácí i komerční aplikace.

Parapetní jednotka s novým systémem pro čištění vzduchu nanoe™ X: výjimečná účinnost A++, pohodlí (supertichá technologie s hlučností pouze 20 dB(A)) a zdravý vzduch v kombinaci s přelomovým designem.

**1 Navržena pro uspokojení vysokých evropských požadavků**  
Supertichý provoz, vysoká účinnost a čištění vzduchu.

**2 Supertichý provoz**  
Když systém dosáhne nastavené teploty, hlučnost jednotky se sníží jen na 20 dB(A). Komfort domova nevytváří jen teplota, ale také tichá atmosféra.

#### Snadné začlenění do Vaší domácnosti

Přelomový design, který se dokonale hodí ke každému stylu. Materiály i výrobní postupy byly pečlivě vybrány, aby vznikl elegantní design. Díky kompaktnosti a elegantnímu provedení se nová parapetní jednotka snadno začlení mezi interiérovou výzdobu vašeho domova. K dispozici ve čtyřech volitelných provedeních:



Podlahová montáž

Montáž na stěnu

Poloskrytá montáž

Skrytá montáž

#### Vynikající řešení pro náhradu starých systémů vytápění s kotlem



#### Dvojitý průtok vzduchu pro zvýšený komfort a rozptýlení teploty: horní část pro zajištění efektivního provozu.

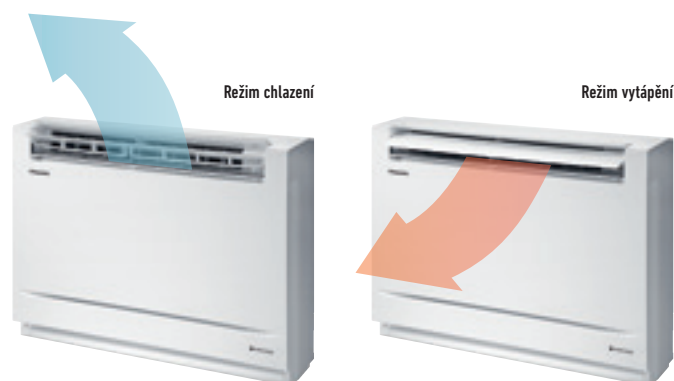

#### Vysoká třída energetické účinnosti A++

Tepelné čerpadlo přináší tepelnou energii zvenjšku dovnitř. Nová parapetní jednotka dokáže zajistit teplo uvnitř, i když je venku  $-15\text{ }^{\circ}\text{C}$ .

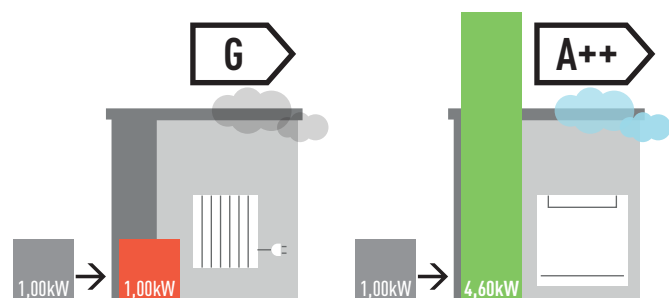

\* SCOP v režimu vytápění pro typ parapetní jednotky a KIT-Z25-UFE a KIT-Z35-UFE v porovnání s elektrickými ohřivači při teplotě  $+7\text{ }^{\circ}\text{C}$ .

#### Nový design a nový infračervený ovladač





# NANOE™ X. KVALITNÍ VZDUCH PRO ŽIVOT



## 1 Zbavuje zápachu

nanoe™ X zbavuje vzduch silných a nepříjemných zápachů, které Vás obtěžují. Užijte si příjemnější životní prostor a lepší duševní pohodu.

## 2 Potlačuje určité druhy bakterií a virů

nanoe™ X zabráňuje růstu určitých alergenů, bakterií a virů ve vašem domově, který je pak čistší pro vaše děti.

## 3 Zvlhčování pokožky

Pomáhá udržovat vlhkost pokožky.

### nanoe™ X zbavuje zápachu a potlačuje určité druhy bakterií a virů

#### nanoe™ X obsahuje 10×<sup>1</sup> více OH radikálů.

Nově vyvinutý systém nanoe™ X produkuje 10× více OH radikálů (4800 miliard)<sup>1</sup> než standardní systém nanoe™.

Větší množství OH radikálů obsažených v systému nanoe™ X má výjimečné účinky při potlačování bakterií, virů a alergenů i odstraňování pachů. Čeká vás čistší domov s kvalitnějším ovzduším.

1) na základě průzkumu provedeného společností Panasonic.

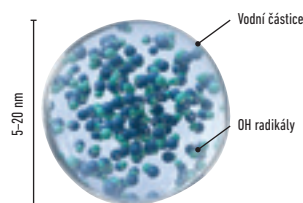

**4800 MILIARD  
OH RADIKÁLŮ  
ZA SEKUNDU**



### Jak nanoe™ X udržuje vzduch čerstvý a čistý

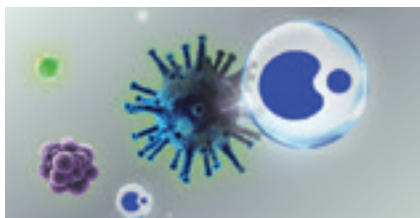

nanoe X zachycuje bakterie.



OH radikály berou bakteriím vodu.

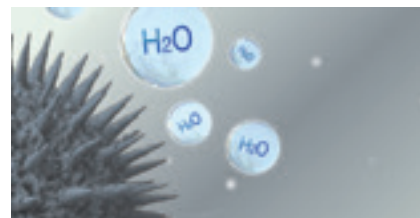

OH radikály transformují vodu v bakteriích na vodu a potlačují bakteriální aktivitu.



Bez ohledu na to, kde na planetě Zemi jste, je vzduch nezbytnou součástí vašeho života. Naší snahou je pomoci každému člověku, aby se mohl těšit lepšímu zdraví a užívat většího pohodlí díky technologiím nanoe™ X pro čištění vzduchu.

### Vlastnosti technologie nanoe™ X

**1. Dlouhá životnost.** 6krát delší životnost oproti běžnému aniontu. nanoe™ X má přibližně 1 000krát vyšší vlhkost než běžný aniont. Díky obsažení v částech vody má delší životnost a dokáže se rozšířit na delší vzdálenost.

#### Srovnání distribuce v místnosti



**nanoe™ X.**  
Částice nanoe™ X se rozšíří do všech rohů.

**Obecné aniony.**  
Ionty ztratí svou sílu dříve, než se stačí v místnosti rozšířit.

**2. Původ ve vodě.** nanoe™ X pochází z kondenzované vlhkosti vzduchu, a proto není nutné do jednotek s nanoe™ X doplňovat vodu.

nanoe™ X je dostatečně malé částice, aby pronikla do tkanin a zabránila v nich tvorbě plísní a pachů.

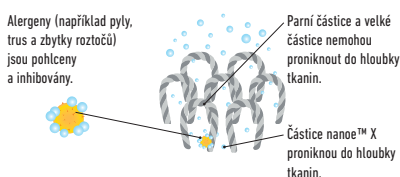

**3. Mikroskopická škála.** Velikostí nanoe™ X odpovídá jedné miliardtině metru, takže je mnohem menší než parní částice. Proto dokáže pronikat hluboko do látek a zbavovat je pachů.

\* 1 nm (nanometr) = jedna miliardtina metru.

nanoe™ X: přibližně 5–20 nm.  
Pára: přibližně 6 000 nm.

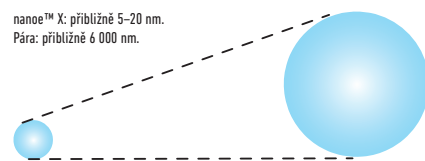

### Jak vám technologie nanoe™ X pomůže?

**1. Likvidace virů/bakterií/pylů.** Inhibuje určité viry. Vir chřipky je inhibován z 99,9 %.

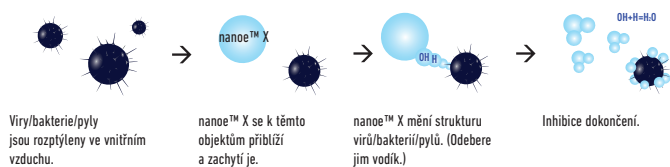

#### Účinnost nanoe™ X.

Testovaný obsah	Výsledek (deaktivace)	Zkušební podmínky		Testovací laboratoř/ společnost	Č. dokumentu zprávy
		Rozsah	Doba		
Vzdušné	Virus (kolifág)	99 %	10 m <sup>2</sup> / 6 h	Kitasato Research Center for Environmental Science	KRCES 24_0300_1
	Bakterie (Staphylococcus aureus)	99 %	10 m <sup>3</sup> / 4 h	Kitasato Research Center for Environmental Science	KRCES 21_0142
Přilnavé	Virus (kolifág)	99 %	10 m <sup>2</sup> / 8 h	Japan food research laboratories	13001265005-01
	Vir (chřipka)	99,9 %	1 m <sup>3</sup> / 2 h	Kitasato Research Center for Environmental Science	KRCES 21_0084_1
	Bakterie (Staphylococcus aureus)	99 %	10 m <sup>2</sup> / 8 h	Japan food research laboratories	13044083003-01
	Zápach tabáku	Dezodorace za 2 h	10 m <sup>2</sup> / 2 h	Analytické středisko Panasonic	BAA33-130125-D01
	Pyl cedru	99 %	45 l / 2 h	Analytické středisko Panasonic	ED2-080303IN-03

**3. Zvlhčování pokožky.** Pomáhá udržovat vlhkost pokožky.

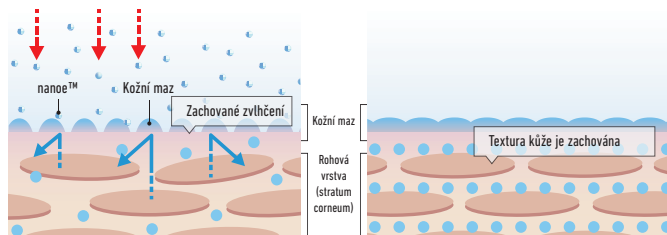

**S nanoe™ X.**  
nanoe™ X hydratuje kožní maz v pokožce a zabraňuje tak ztrátě vlhkosti.

Po 28 dnech  
Pokožka je hydratovaná a nanoe™ X zachovává její texturu.

Testovací laboratoř: FCG Research Institute Inc. Č. zprávy 19104.

**2. Zbavování pachů.** Deodorizační účinek působí na zápach zachycený na předmětech jako jsou sedačky a zálclony. Snížení zápachu o 90 % (pach tabáku) po 120 minutách.

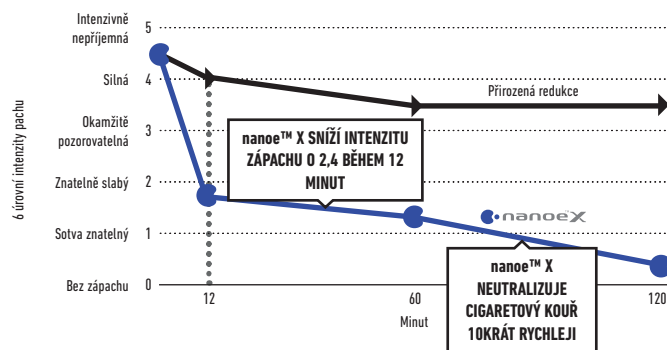

#### Efekt dezodorace u přilnavých pachů (tabák).

Zápach je snížen o 2,4 během pouhých 12 minut a po 2 hodinách téměř zmizí. Efekt dezodorace se bude měnit podle okolního prostředí (teplota/vlhkost), doby provozu, typu zápachu a tkanin.

· Testovací laboratoř: Analytické středisko Panasonic Corporation. · Testovací metodologie: ověření hodnoty úrovně intenzity zápachu v testovací místnosti o ploše 10 m<sup>2</sup>. · Metoda dezodorace: emise nanoe™ X. · Testovací subjekt: přilnavý zápach tabáku. · Výsledek testování: snížení intenzity zápachu po 120 minutách o 1,2 úrovně. · Číslo zprávy: 4AA33-160615-N04.

### Spolehlivá technologie prověřená světem.

Nejmodernější čisticí technologii Panasonic nanoe™ X si vybrala automobilka Lexus do svých vozidel pro účely čištění vzduchu vnaněného do kabiny.



# ROTAČNÍ KOMPRESOR PANASONIC R2



Rotační kompresory R2 využívají technologii valivých pístů.

Kompresor R2 byl otestován v extrémních podmínkách: vyšší efektivita, jednoduchý a dvojitý píst, chladivo R32/R410A, kompaktní velikost.

## Děláme svět chladnějším místem již od roku 1978.

Rotační kompresory Panasonic pro pokojové klimatizace jsme už instalovali v těch nejnáročnějších prostředích světa. Jsou navrženy tak, aby odolaly extrémním podmínkám. Jsou vysoce výkonné, efektivní a spolehlivé bez ohledu na to, kde právě jste.

Panasonic je největší výrobce rotačních kompresorů na světě.

## Hodnota kompresoru R2

### O kompresoru R2

Kompresor R2 staví na 36 letech zkušeností s výrobou a konstrukcí kompresorů. Patří do nové generace rotačních kompresorů pro centrální klimatizaci obytných oblastí. Zdokonalené technologie, vylepšené materiály a jednoduchá konstrukce zajišťují, že kompresory R2 jsou spolehlivé, efektivní a tiché. Kompresor R2 přináší kvalitu, komfort a klid do řady domovů po celém světě.

Rotační kompresory Panasonic otestoval sám život v těch nejnáročnějších podmínkách na světě. Design R2 se dlouhodobě osvědčil v obtížných prostředích, a proto si jej v náročných klimatech vybírají firmy i majitelé domů. Pro vysoký výkon, který majitelé domů požadují, jsou odborníky v oboru uznávány rotační kompresory R2.

## Proč je rotační kompresor Panasonic R2 tak účinný?

1. Vysoce účinný motor. Prvotřídní motor z křemíkové oceli splňuje požadavky na účinnost v tomto odvětví.
2. Zlepšené mazání vysokoobjemovým olejovým čerpadlem. Vylepšené vysokoobjemové olejové čerpadlo ve spojení s větším zásobníkem oleje zajišťuje vynikající mazání.
3. Sběrač chladiva má větší objem. Větší sběrač pojme více chladiva potřebného pro instalace s delším potrubím.

## Špičková technologie.

Rotační kompresory se používají ve více než 80 % chladicích řešeních po celém světě. Jedná se o dominantní klimatizační kompresorovou technologii pro rezidenční aplikace. Panasonic je světovým výrobcem rotačních a rezidenčních klimatizačních kompresorů na světě a má na svém kontě více než 200 milionů vyrobených jednotek.

## Výhody

Centrální klimatizace zajištěná rotačním kompresorem Panasonic R2 přináší vynikající úroveň pohodlí při zachování ekonomičnosti provozu.



Tajemstvím je flexibilita. Klimatizace Panasonic s invertory disponují flexibilitou díky možnosti upravovat otáčky kompresoru. Díky tomu může jednotka spotřebovat méně energie k udržení nastavené teploty a zároveň místnost po spuštění rychleji vychladí. Můžete tak dosáhnout vyšších úspor za elektřinu a zároveň zachovat komfort chlazení.

## Technologie invertoru

### Vysoký výkon s úsporami energie. Snižuje spotřebu elektrické energie.

Klimatizace Panasonic s invertory jsou navrženy tak, aby vám poskytovaly výjimečné úspory energie a výkony. Po spuštění klimatizace je nutné dodávat vyšší příkon k dosažení nastavené teploty. Po dosažení nastavené teploty je k jejímu udržení potřeba menšího výkonu. Klimatizace Panasonic s invertorem upravuje otáčky kompresoru. Díky tomu lze udržování nastavené teploty velmi přesně řídit.

### Konstantní komfort.

Přesná kontrola teploty s širokou škálou výstupního výkonu umožňuje klimatizaci s invertorem zvládat odlišné úrovně obsazení místnosti, a zajistit tak stálou úroveň komfortu.

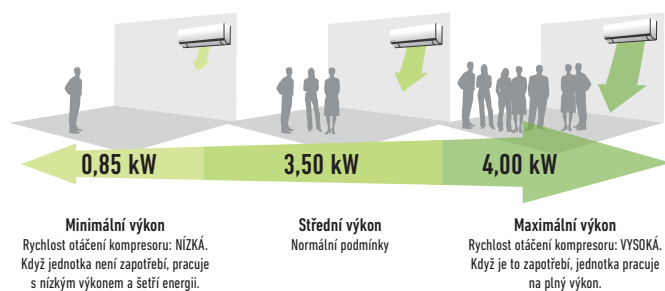

Graf zobrazuje široké výkonové rozpětí modelu 1,5 HP s invertorem během chlazení.

### Rychlý komfort.

Klimatizace Panasonic s invertorem mohou pracovat s vysokým výkonem při spuštění, a tak ochladí místnost 1,5krát rychleji než modely bez invertoru a vytopí ji dokonce 4krát rychleji.

#### Srovnání rychlosti chlazení

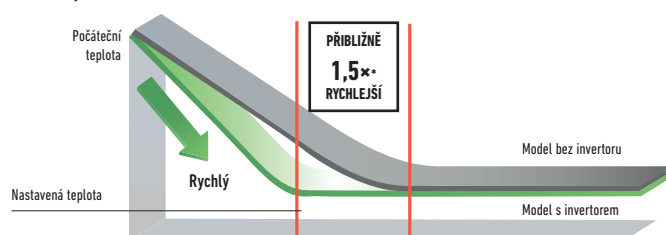

\* 1,5 HP s invertorem oproti modelu bez invertoru. Teplota vně místnosti: 35 °C; nastavená teplota: 25 °C

#### Porovnání rychlosti vytápění

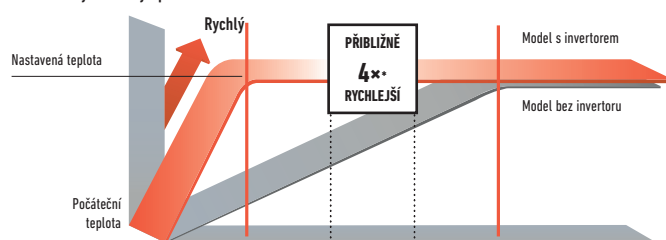

\* Porovnání 1,0 HP modelu s invertorem a bez invertoru. Teplota vně místnosti: 2 °C; nastavená teplota: 25 °C

## Tiché a uklidňující okolní prostředí 18 dB(A)

Podařilo se nám vyrobit jednu z nejtisších klimatizací na trhu. Provozní hluk invertorové klimatizace Panasonic v místnosti byl snížen, protože inverter neustále mění výstupní výkon a umožňuje přesnější regulaci teploty.

Tichý režim snižuje provozní hluk na tichých 18 dB(A)\*, abyste se v noci mohli pohodlně vyspat.

Hluk je o 5 dB(A) nižší než při běžném provozu.

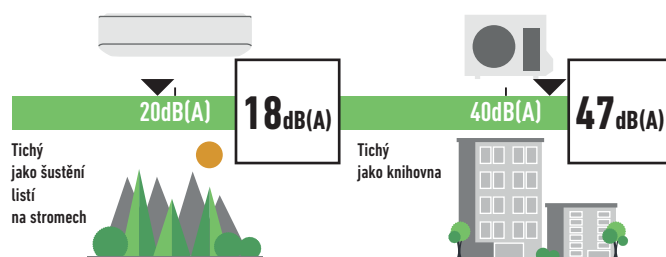

Heatcharge: V tichém režimu během provozu chlazení s nízkými otáčkami ventilátoru.

## Jemné suché chlazení

Jemné suché chlazení udržuje v porovnání s běžným chlazením až o 10 % vyšší úroveň relativní vlhkosti. To napomáhá snížit vysušování pokožky a zamezit pocitu sucha v krku.

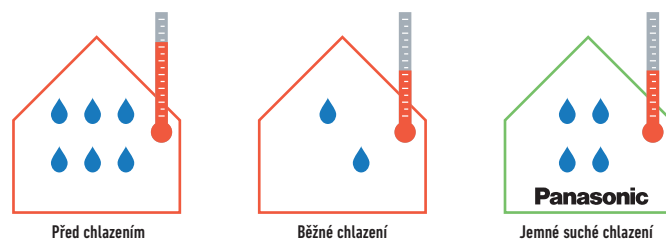

Snižuje teplotu v místnosti při zachování příznivé vlhkosti.

# RENOVACE R22. STANDARDNÍ JEDNOTKY PANASONIC LZE NAINSTALOVAT NA STÁVAJÍCÍ POTRUBÍ R22.

**Vyměňte svůj starý klimatizační systém za systém  
efektivnější!**



## Důležitý prvek k dalšímu snížení možného poškození naší ozónové vrstvy

- Všechny standardní jednotky Panasonic SKE, TKE a UKE lze nainstalovat na stávající potrubí R22.
- Nejsou zapotřebí další doplňky (pouze trubkové redukce).
- Přibližně 30 % úspora energie ve srovnání s jednotkami R22.

### Panasonic přispívá svým dílem

My, ve společnosti Panasonic, také odvádíme svou část tohoto úkolu. Zjišťujeme, že veškeré financování je v tuto chvíli pod tlakem. Společnost Panasonic proto vyvinula ekologické a nákladově efektivní řešení, které umožní zavádět tyto nejnovější zákony s co možná nejmenším vlivem na podnikání a finanční rezervy.

Systém modernizace Panasonic také umožňuje opětovné využití stávajícího potrubí R22 (v dobré kvalitě) při instalaci nových vysoce účinných systémů R410A/R32.

Díky vytvoření jednoduchého řešení tohoto problému může Panasonic renovovat všechny split systémy a systémy PACi; a v závislosti na konkrétních omezeních nemusíme dokonce omezovat vybavení výrobce, které nahrazujeme.

Instalací nového vysoce účinného systému Panasonic R410A/R32 můžete využít výhod v podobě přibližně 30 % úspor provozních nákladů v porovnání se systémem R22.

Ano...

1. Zkontrolujte výkon systému, který chcete vyměnit.
2. Zvolte řadu výrobků Panasonic, která bude pro výměnu nejlepší.
3. Postupujte dle kroků uvedených v brožurě a technických údajích. Jednoduché...

R22 – omezení použití chlóru je rozhodující pro čistější budoucnost.

### Pokyny k opětovnému použití stávajícího potrubí R22 pro novou instalaci s R410A/R32

#### 1. Upozornění

Stávající potrubí R22 lze opakovaně použít k instalaci systému s R410A/R32 v případě splnění a ověření následujících podmínek:

- suché (v potrubí nezůstala žádná vlhkost),
- čisté (v potrubí nezůstal žádný prach),
- těsné (žádný únik chladiva v ohybech a potrubí).

#### 2. Podmínky

- Zachyťte chladivo a olej.
- Spusťte „nucené chlazení“ dle doporučené provozní doby, a to bez ohledu na délku potrubí.
- Jednoduchá split jednotka: 10 min.
- Multi split jednotka: 30 min.
- Poté proveďte „odsátí chladiva“, abyste zachytili chladivo a olej ze stávajícího systému R22.

\* Poznámka: Pokud nelze provést odčerpání kvůli závadě na systému, vypláchněte stávající potrubí, abyste zachytili olej a špínu z útrobu systému.

- Zkontrolujte stav oleje.
- Pokud olej obsahuje špínu, stávající potrubí vymyjte.
- Zkontrolujte barvu oleje.
- Po vyčerpání použijte vatovou tyčinku k odstranění oleje ze stávajícího potrubí.
- Pokud je barva oleje vyšší než ASTM3, použijte nové potrubí, protože opakované použití starého potrubí není dovoleno.
- Zkontrolujte tloušťku potrubí.
- Přesvědčte se, že je tloušťka stěny potrubí větší než 0,8 mm.



Kritéria znehodnocení chladivového oleje

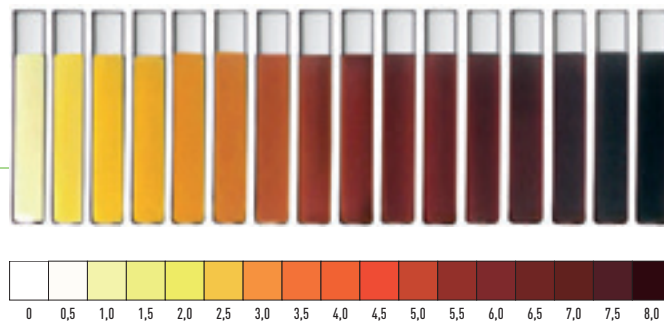

Pokud je tloušťka stěny potrubí menší než 0,8 mm, použijte nové potrubí.  
 · Přepracujte hrdlo pro připojení R410A/R32.  
 · Nepoužívejte staré matice.  
 Nezapomeňte použít nové matice hrdla připojené k systému R410A/R32.

\* Poznámka: Pokud má stávající potrubí velikost 1/4" (6,35 mm) a 1/2" (12,7 mm) a nový systém s R410A/R32 používá 1/4" (6,35 mm) a 3/8" (9,52 mm), použijte potrubní redukci připojenou na vnitřní a venkovní jednotku.

#### 3. Použitelný model

Jednoduchá split pokojová klimatizační jednotka Panasonic od řady CS/CU-RE/UE/YE/XE/CE/NE/E\*NKE a PKE dále.

Multi split pokojová klimatizační jednotka Panasonic od řady CU-2E/3E/4E/5PBE dále.

	Kapalina	1/4 (6,35)			
		Plyn	3/8 (9,52)	1/2 (12,70)	5/8 (15,88)
Split	16 / 20 / 25 / 35	1,6 - 3,50 kW	✓	▲	✗
	42 / 50 / 60	4,2 - 6,00 kW	✗	✓	▲
	71	6,8 - 7,50 kW	✗	✗	✓

✓ Standardní pravidla pro připojení potrubí se současnou délkou potrubí a náplní chladiva.

▲ Tato kombinace je přípustná při respektování maximální délky potrubí a náplně chladiva uvedeného u nově instalovaného modelu.

✗ Tato kombinace je nepřijatelná, protože překračuje průměr potrubí.



# NOVÉ OVLÁDÁNÍ PANASONIC COMFORT CLOUD

Více než jen ovládání po telefonu.

NOVÉ HRANICE  
V OVLÁDÁNÍ

SLEDOVÁNÍ  
A STATISTIKA  
SPOTŘEBY  
ENERGIE

ROZŠÍŘITELNOST  
A SPRÁVA  
UŽIVATELŮ



## Pokročilé ovládání přes chytrý telefon pro domácnosti.

Ovládání provozu klimatizace pomocí aplikace Panasonic Comfort Cloud a další funkce dostupné jen při použití Cloudu odkudkoli a kdykoli. Jeden uživatel může ovládat až 200 jednotek a také nastavit jiného uživatele a práva. K dispozici je také monitor spotřeby energie, což umožňuje zjistit způsob dalšího omezení provozních nákladů.

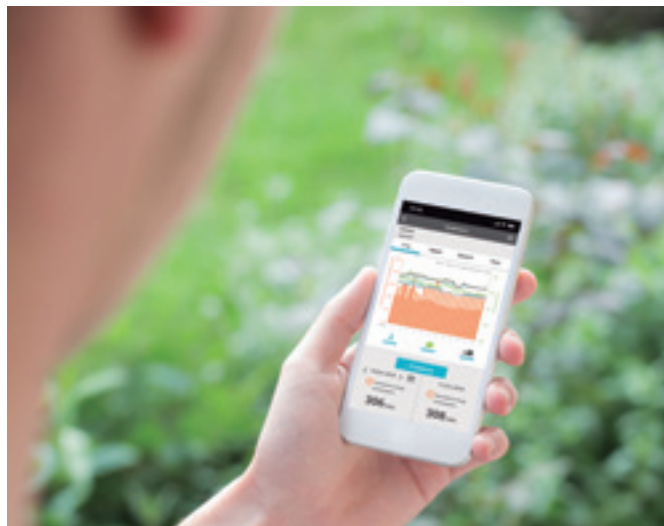

## Nové možnosti, nové způsoby použití

- Domácnosti:** Lze nastavit různé uživatele, například jednotlivé děti mohou mít na starosti svůj pokoj. V případě druhého domu je možné tento vzdáleně předem ochladit nebo předem vytopit. Nebo prostě systém vzdáleně vypnout, jestliže někdo zapomněl a nechal jej zapnutý.
- Vlastník s větším počtem nájemníků:** Možnost řízení různých míst, a to až 200 jednotek jen pomocí jednoho chytrého telefonu. Znalost spotřeby každého místa a dálkově přístupné chybové kódy pro lepší a rychlejší údržbu.
- Malé a středně velké kanceláře:** Vlastník má snadnou kontrolu nad různými kancelářskými místnostmi a může přiřadit pracovníkům v jednotlivých místnostech přístup k příslušným jednotkám. Poskytování informací, podle kterých se dá zjistit, kde potenciálně dochází k plýtvání energií na vytápění a chlazení, což podporuje optimální využití.

## 1 Nové hranice v ovládání

S aplikací Panasonic Comfort Cloud může uživatel ovládat všechny funkce klimatizace a mnohem víc. Všechny funkce, které mohou být ve vaší klimatizaci k dispozici, např. systém pro čištění vzduchu nanoe™ X, směr proudění vzduchu, rychlost, nastavení teploty, režim apod., mohou být jednoduše řízeny prostřednictvím aplikace Panasonic Comfort Cloud. Také některé další funkce lze snadno řídit prostřednictvím aplikace, kupř.:

- ZAPNOUT/VYPNOUT najednou. U provozoven s větším počtem jednotek je uživatel může všechny najednou VYPNOUT nebo ZAPNOUT jedním kliknutím.
- Nastavení týdenního časovače. Nastavení až 6 událostí za den, 42 za týden, snadno, intuitivně a rychle.
- Vytopení nebo vychlazení předem. Řiďte svoje pohodlí doma nebo v kanceláři již před příjezdem!
- Oznámení chybových kódů. Jestliže dojde k potížím, zobrazí se oznámení chyby nebo kód údržby.



## 2 Sledování a statistika spotřeby energie

Znalost spotřeby energie při provozu každé jednotky je klíčová, má-li se snížit účet za energii. Aplikace Panasonic Comfort Cloud ukládá informace o spotřebě\* každé jednotky, které lze znázornit v přehledných a statisticky důležitých grafech. Tato funkce je k dispozici u generací VKE, TKE a UKE. S týdenním časovačem lze provoz nastavit na optimální využití energie.

\*Přesnost odhadu spotřeby energie závisí na kvalitě zdroje napájení.



## 3 Rozšiřitelnost a správa uživatelů

Snadné zahrnutí dalších jednotek a lokací a stejně tak zahrnutí jednotlivých uživatelů s různými přístupovými právy. Tímto je dán větší počet možností, jak řídit rodinný dům, druhý dům a také malé a středně velké kanceláře nebo budovy s větším počtem nájemníků.

- Až 200 jednotek. Až 10 lokací (20 jednotek na lokaci)
- Přístupová práva uživatele. Hlavní uživatel může nastavit jiné uživatele s omezenými právy přístupu k jednotkám a nastavení

Kompatibilita: Většina z aplikací Panasonic Domestic, tj. řady pro domácnost, je kompatibilní s příslušenstvím CZ-TACG1 WLAN: CS-VZ\*\*SKE, CS-XZ\*\*VKEW, CS-Z\*\*VKEW, CS-TZ\*\*TKEW, CS-RZ\*\*VKEW, CS-FZ\*\*UKE, CS-UZ\*\*VKE, CS-PZ\*\*VKE, CS-DZ\*\*VKE, CS-Z\*\*TKEA, CS-Z\*\*UFEAW, CS-Z\*\*UBAEAW, CS-Z\*\*UD3EAW, CS-XE\*\*SKEW, CS-E\*\*SKEW-M, CS-TE\*\*TKEW, CS-FE\*\*UKE, CS-BE\*\*TKE, CS-DE\*\*TKE, CS-E\*\*PKEA, CS-E\*\*PB4EA, CS-E\*\*PD3EA. Také generace VKE bude kompatibilní. Pro zabudovanou síť WLAN, např. u CS-Z\*\*VKEW, CS-MZ16VKE a CS-XZ\*\*VKEW, není příslušenství CZ-TACG1 požadováno.

Poznámka: Ne u všech modelů je zobrazen vnitřní teploty a některé další speciální funkce prostřednictvím aplikace k dispozici. Jazyky: K dispozici v 19 evropských jazycích: bulharština, chorvatština, čeština, dánština, němčina, angličtina, estonština, finština, francouzština, řečtina, maďarština, itaština, norština, polština, portugalsština, slovinština, španělština, švédština a turečtina.



## Panasonic Comfort Cloud pro ovládání přes internet – CZ-TACG1

Vnitřní jednotka



Síťový adaptér (CZ-TACG1)

Jiné hardwarové požadavky (nákup a přihlášení zvlášť)

Router Internet Chytrý telefon

Stáhněte si bezplatnou aplikaci

Panasonic Comfort Cloud

Vstupní napětí	12 V DC
Příkon	Max. 660 mW
Velikost (V × Š × H)	66 x 36 x 12 mm
Hmotnost	Přibližně 85 g
Rozhraní	1× bezdrátová LAN
Bezdrátová LAN Standard	IEEE 802,11 b/g/n
Frekvenční rozsah	Pásmo 2,4 GHz
Šifrování	WPA2-PSK (TKIP/AES)

# OVLÁDÁNÍ A KONEKTIVITA

Panasonic nabízí svým zákazníkům nejmodernější technologii, která je určena k zajištění toho, aby naše klimatizační systémy dosahovaly ještě vyššího výkonu. Díky internetovým aplikacím vytvořeným společností Panasonic můžete řídit klimatizaci a provádět komplexní monitorování a dohled za využití všech funkcí domácího dálkového ovladače, a to z jakéhokoli místa na světě.

## Integrace řady pro domácnosti s P-Link – CZ-CAPRA1.

Dokáže propojit všechny řady s P-Link. Nyní je možné úplné ovládání.

## Integruje jakoukoli jednotku do řízení velkého systému.

- Integrace jednotky pro serverovny TKEA/PKEA
- Malé kanceláře s domácími interiéry
- Postupné renovace (starý domácí systém a VRF v jedné instalaci)

<p><b>Systémy centralizovaného ovládání: 64 vnitřních jednotek</b></p> 	<p><b>Inteligentní ovladač / webový server: 256 vnitřních jednotek</b></p> 	<p><b>P-AIMS: 1 024 vnitřních jednotek</b></p> 
--	--	--

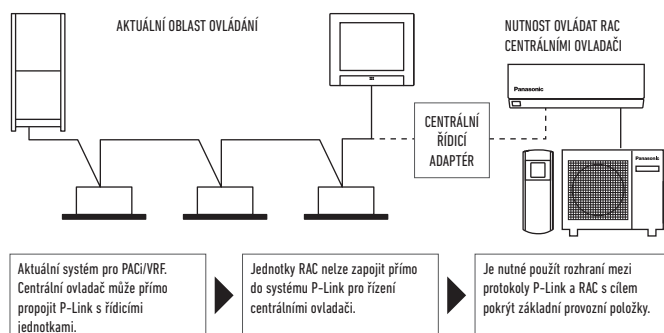

**Základní provozní položky:** ZAPNUTÍ/VYPNUTÍ, výběr režimu, nastavení teploty, otáčky ventilátoru, nastavení klapky, zakázání dálkového ovládání.

**Vnější vstup:** řídicí signál ZAPNUTÍ/VYPNUTÍ, signál vypnutí při abnormálním provozu.

**Vnější výstup pro relé<sup>1</sup>:** provozní stav (ZAP/VYP), výstup stavu alarmu.

1) Protože aktuální konektor CN-CNT nedokáže zajistit napájení externího výstupního relé, je nutné zajistit další vstupní napájení pro externí relé.

## Možnosti připojení. Ovládání pomocí BMS

Skvělá flexibilita pro integraci do vašich projektů KNX, EnOcean, Modbus a BACnet umožňuje plně obousměrné monitorování a ovládání všech funkčních parametrů.

Reference	KNX <sup>®</sup> PAW-AC-KNX-1i	Modbus <sup>®</sup> PAW-AC-MBS-1	enOcean <sup>®</sup> PAW-AC-ENO-1i	BACnet <sup>™</sup> PAW-AC-BAC-1 <sup>1</sup>
Rychlá instalace a možnost skryté instalace	✓	✓	✓	✓
Bez nutnosti externího napájení	✓	✓	✓	✓
Přímé propojení s vnitřní klimatizační jednotkou	✓ (split jednotka nebo multi split jednotka)	✓ (split jednotka nebo multi split jednotka)	✓ (split jednotka)	✓
Ovládání a monitorování interních hodnot vnitřní jednotky a chybových kódů a ukazatelů	✓ Plně kompatibilní	✓ Plně kompatibilní	✓ Plně kompatibilní	
Použijte okolní teplotu klimatizace nebo hodnotu naměřenou externím snímačem.	✓	✓	✓	
Klimatizační jednotku lze současně ovládat dálkovým ovladačem klimatizační jednotky a připojenými zařízeními.	✓	✓	✓	
Pokročilé funkce ovládání	✓	✓	✓	
4 binární vstupy. Pracují jako standardní binární vstupy rozhraní a také slouží k přímému řízení klimatizační jednotky.	✓	✓	✓	
Plná kontrola a dohled. Skutečné stavy vnitřních proměnných klimatizační jednotky				✓

1) Toto rozhraní umožňuje úplnou a snadnou integraci klimatizací Panasonic do sítě BACnet IP nebo MS/TP. Jedná se o zařízení certifikované BTL.

## PAW-AC-DIO

Rozhraní beznapěťového kontaktu pro ZAP/VYP. Společnost Panasonic vyvinula pro hotely desku s plošnými spoji s beznapěťovým kontaktem, která pracuje s vnitřními jednotkami Ethera, RE, UE a YE. Umožňuje jednotku snadno ovládat centrálně.

- Signál ZAP/VYP z BMS jiného výrobce
- Deska s plošnými spoji připojená k portu CN-RMT na desce s plošnými spoji vnitřní jednotky

## Snadná konektivita

CN-CNT se snadným přístupem. Předchozí vnitřní jednotku Ethera bylo nutné za účelem přístupu ke konektoru rozebrat. Možnost snazšího připojení: bezdrátové příslušenství / KNX / Modbus / rozhraní CZ-CAPRA1 k integraci s ovládaním PACi.



Název modelu	Rozhraní
<b>CZ-TACG1</b>	Panasonic Comfort Cloud pro ovládání přes internet
<b>CZ-CAPRA1</b>	Adaptér rozhraní RAC pro integraci do sběrnice P-Link
<b>PAW-IR-WIFI-1</b>	Rozhraní s infračerveným snímačem, pouze ZAP/VYP a nastavení teploty
<b>PAW-AC-ENO-1i</b>	Toto rozhraní lze použít se všemi modely s konektorem CN-CNT.
<b>PAW-AC-KNX-1i</b>	Toto rozhraní lze použít se všemi modely s konektorem CN-CNT.
<b>PAW-AC-MBS-1</b>	Toto rozhraní lze použít se všemi modely s konektorem CN-CNT.
<b>PAW-AC-BAC-1</b>	Toto rozhraní lze použít se všemi modely s konektorem CN-CNT.
<b>PAW-AC-HEAT-1</b>	Deska s plošnými spoji pouze pro vytápění pro modely Ethera, 4cestné kazetové jednotky 60x60 a kanálové jednotky s nízkým statickým tlakem
<b>PAW-AC-DIO</b>	Toto rozhraní lze použít se všemi modely s konektorem CN-RMT.
<b>PAW-SMSCONTROL</b>	Ovládání jednotek Ethera, Flagship a Heatcharge pomocí SMS (nutná další karta SIM)

# ŘADA KLIMATIZACÍ PRO DOMÁCNOSTI R32

Strana	Vnitřní jednotky	1,60 kW	2,00 kW	2,50 kW
Str. 102	Nástěnná jednotka Heatcharge VZ s invertorem+ • <b>Chladivo R32</b>			CS-VZ9SKE
Str. 103	<b>NOVINKA</b> Nástěnná jednotka Etherea s invertorem+ stříbrná • <b>Chladivo R32</b>		CS-XZ20VKEW	CS-XZ25VKEW
Str. 103	<b>NOVINKA</b> Nástěnná jednotka Etherea s invertorem+ čistě bílá matná • <b>Chladivo R32</b> <sup>1</sup>	CS-MZ16VKE <sup>2</sup>	CS-Z20VKEW	CS-Z25VKEW
Str. 104	Nástěnná jednotka TZ v kompaktním provedení • <b>Chladivo R32</b> <sup>1</sup>	CS-MTZ16TKE <sup>2</sup>	CS-TZ20TKEW-1	CS-TZ25TKEW-1
Str. 105	Nástěnná jednotka typu FZ standardní s invertorem • <b>Chladivo R32</b>			CS-FZ25UKE
Str. 106	Nástěnná jednotka profesionální s invertorem do -20 °C • <b>Chladivo R32</b>			CS-Z25TKEA
Str. 107	Parapetní jednotka s invertorem+ • <b>Chladivo R32</b> <sup>1</sup>		CS-MZ20UFEA <sup>2</sup>	CS-Z25UFEAW
Str. 108	4cestná kazetová jednotka 60 × 60 standardní s invertorem • <b>Chladivo R32</b> <sup>1</sup>		CS-MZ20UB4EA <sup>2</sup>	CS-Z25UB4EAW
Str. 109	Kanálová jednotka s nízkým statickým tlakem se standardním invertorem • <b>Chladivo R32</b> <sup>1</sup>		CS-MZ20UD3EA <sup>2</sup>	CS-Z25UD3EAW

1) Vnitřní jednotky k dispozici pro kombinace Free Multi Z a E. 2) Vnitřní jednotky k dispozici pouze pro kombinace Free Multi Z a E.

Strana	Venkovní jednotky Free Multi	3,20~6,00 kW	3,20~6,00 kW	3,20~7,70 kW	4,50~9,50 kW	4,50~11,20 kW	4,50~11,50 kW	4,50~14,70 kW	4,50~18,30 kW
Str. 110	Venkovní jednotka multi split systému Free Multi System Z • <b>Chladivo R32</b>	CU-Z235TBE	CU-Z241TBE	CU-Z250TBE	CU-3252TBE	CU-3268TBE	CU-4Z68TBE	CU-4Z80TBE	CU-5Z90TBE



3,50 kW

4,20 kW

5,00 kW

6,00 kW

7,10 kW



CS-VZ12SKE



CS-XZ35VKEW



CS-XZ50VKEW

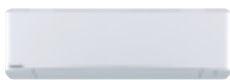

CS-Z35VKEW

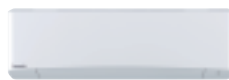

CS-Z42VKEW

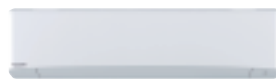

CS-Z50VKEW



CS-Z71VKEW



CS-TZ35TKEW-1



CS-TZ42TKEW-1



CS-TZ50TKEW

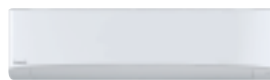

CS-TZ60TKEW

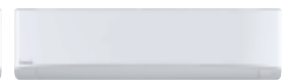

CS-TZ71TKEW



CS-FZ35UKE



CS-FZ50UKE



CS-FZ60UKE



CS-Z35TKEA



CS-Z42TKEA

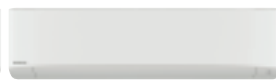

CS-Z50TKEA



CS-Z71TKEA



CS-Z35UFEAW



CS-Z50UFEAW



CS-Z35UB4EAW



CS-Z50UB4EAW



CS-Z60UB4EAW



CS-Z35UD3EAW



CS-Z50UD3EAW



CS-Z60UD3EAW

## Nástěnná jednotka Heatcharge VZ s invertorem+ • CHLADIVO R32

### heatcharge



Tepelný akumulátor Heatcharge od společnosti Panasonic má kapacitu pro uchování tepla ve venkovní jednotce, díky čemuž je možné rychle spustit vytápění domu ihned po zapnutí tepelného čerpadla.

Zajišťují také maximální pohodlí a teplo v domě i během odmrazování, protože akumulátor také shromažďuje teplo, aby zabránil ochlazení vzduchu během odmrazování.

#### Pohled na technické parametry

- Chladivo R32 je šetrnější k životnímu prostředí než chladivo R410A
- Výkon testován při venkovní teplotě -35 °C
- Systém akumulace energie. Jednotka pro uchování tepla, která zajišťuje nepřetržitě vytápění a funkci rychlého ohřevu.
- Snímač pro detekci slunečního záření Econavi: Ještě vyšší účinnost a naprosté pohodlí
- Systém čištění vzduchu nanoe™ je účinný proti 99 % určitých polétavých a přilnavých plísní, virů, bakterií a pylových alergenů
- Supertiché! Pouze 18 dB(A), což odpovídá tichu v noční době na venkově.
- Silnější proudění vzduchu pro rychlé dosažení požadované teploty.

Sestava			KIT-VZ9-SKE	KIT-VZ12-SKE
Výkon chlazení	Jmenovitý (min. – max.)	kW	2,50 (0,60 - 3,00)	3,50 (0,60 - 4,00)
<b>SEER<sup>1)</sup></b>			<b>10,50</b> <b>A+++</b>	<b>10,00</b> <b>A+++</b>
Hodnota Pdesign (chlazení)		kW	2,50	3,50
Příkon chlazení	Jmenovitý (min. – max.)	kW	0,43 (0,14 - 0,61)	0,80 (0,14 - 0,98)
Roční spotřeba energie <sup>3)</sup>		kWh/rok	83	122
Topný výkon	Jmenovitý (min. – max.)	kW	3,60 (0,60 - 7,80)	4,20 (0,60 - 9,20)
COP <sup>2)</sup>		W/W	5,63	5,04
Topný výkon při teplotě -7 °C		kW	5,00	5,60
COP při teplotě -7 °C <sup>2)</sup>		W/W	2,07	2,00
<b>SCOP<sup>1)</sup></b>			<b>6,20</b> <b>A+++</b>	<b>5,90</b> <b>A+++</b>
Hodnota Pdesign při teplotě -10 °C		kW	3,60	4,20
Příkon vytápění	Jmenovitý (min. – max.)	kW	0,64 (0,14 - 2,72)	0,83 (0,14 - 3,16)
Roční spotřeba energie <sup>3)</sup>		kWh/rok	812	995
<b>Vnitřní jednotka</b>			<b>CS-VZ9SKE</b>	<b>CS-VZ12SKE</b>
Napájení		V	230	230
Doporučený jistič		A	16	16
Připojení vnitřní/venkovní jednotky		mm <sup>2</sup>	4 x 1,5	4 x 1,5
Objem vzduchu	Chlazení/vytápění (vys.)	m <sup>3</sup> /min	12,5 / 15,5	12,9 / 15,9
Akustický tlak <sup>4)</sup>	Chlazení (Hi / Lo / Q-Lo)	dB(A)	44 / 27 / 18	45 / 33 / 18
	Vytápění (Hi / Lo / Q-Lo)	dB(A)	44 / 26 / 18	45 / 29 / 18
Rozměry	V x Š x H	mm	295 x 798 x 375	295 x 798 x 375
Čistá hmotnost		kg	14,5	14,5
<b>Venkovní jednotka</b>			<b>CU-VZ9SKE</b>	<b>CU-VZ12SKE</b>
Objem vzduchu	Chlazení/vytápění (vys.)	m <sup>3</sup> /min	33,1 / 33,1	35,4 / 33,9
Akustický tlak <sup>4)</sup>	Chlazení/vytápění (vys.)	dB(A)	49 / 49	50 / 50
Rozměry <sup>5)</sup>	V x Š x H	mm	630 x 799 x 299	630 x 799 x 299
Čistá hmotnost		kg	39,5	39,5
Přípojky potrubí	Kapalinové potrubí	palce (mm)	1/4 (6,35)	1/4 (6,35)
	Plynové potrubí	palce (mm)	3/8 (9,52)	3/8 (9,52)
Rozsah délek potrubí		m	3 - 15	3 - 15
Rozdíl výšek (vstup/výstup) <sup>6)</sup>		m	12	12
Délka potrubí pro dodatečné chladivo		m	7,5	7,5
Dodatečný objem chladiva		g/m	20	20
Chladivo (R32) / ekvivalent CO <sub>2</sub>		kg/tuny	1,05 / 0,70875	1,10 / 0,7425
Provozní rozsah	Chlazení min ~ max	°C	-10 ~ +43	-10 ~ +43
	Vytápění min ~ max	°C	-30 ~ +24	-30 ~ +24
Nejnižší venkovní teplota testována nezávislou laboratoří <sup>7)</sup>		°C	-35	-35

#### Příslušenství

<b>CZ-TACG1</b>	Panasonic Comfort Cloud pro ovládání přes internet
<b>CZ-CAPRA1</b>	Adaptér rozhraní RAC pro integraci do sběrnice P-Link

#### Příslušenství

<b>PAW-SMSCONTROL</b>	Ovládání pomocí SMS (nutná další karta SIM)
-----------------------	---

1) Stupnice energetického štítku od A+++ do D. 2) Vypočet hodnot EER a COP podle normy EN14511. 3) Roční spotřeba elektrické energie se vypočítává v souladu se směrnicí EU/626/2011. 4) Hladina akustického tlaku vnitřní jednotky je hodnota naměřená ve vzdálenosti 1 metr od čelní strany jednotky a 0,8 metru pod jednotkou. U venkovní jednotky je to 1 m od čelní strany a 1 m od zadní strany jednotky. Měření akustického tlaku se provádí v souladu s normou JIS C 9612. Q-Lo: tichý režim. Lo: Nejnižší nastavené otáčky ventilátoru. 5) Přidejte 70 mm pro připojení potrubí. 6) V případě instalace venkovní jednotky na místo, které je výše než vnitřní jednotka. 7) Zkoušeno nezávislou laboratoří. SP, dle EN14511:2013 a SP metody 1721; tato teplota není zaručena výrobcem.



SEER a SCOP: Pro KIT-VZ9-SKE. -35 °C REŽIM VYTÁPĚNÍ: Výkon vytápění testován při -35 °C evropskou nezávislou laboratoří. OVLÁDÁNÍ PŘES INTERNET: Volitelné.

# NOVINKA Nástěnná jednotka Etherea s invertorem+ stříbrná/čistě bílá matná

## • CHLADIVO R32

ETHEREA



NOVINKA  
2019

Stříbrná

### Etherea se systémem čištění vzduchu nanoe™ X

Revoluční systém čištění vzduchu nanoe™ X navíc využívá jemné nanočástice k odstranění a deaktivaci 99 % určitých polétavých a přilnavých mikroorganismů, například bakterií, virů a plísní.

### Pohled na technické parametry

- **NOVINKA!** Vestavěná WLAN Panasonic Comfort Cloud pro ovládání přes internet
- Chladivo R32 je šetrnější k životnímu prostředí než chladivo R410A
- Systém čištění vzduchu nanoe™ X je účinný proti 99 % určitých polétavých a přilnavých plísní, virů, bakterií a pylových alergenů
- Aerowings slouží ke kontrole směru proudění vzduchu.
- Jemné suché chlazení: prevence rychlého snížení vlhkosti v místnosti
- Supertiché! Pouze 19 dB(A), což odpovídá tichu v noční době na venkově
- Silnější proud vzduchu pro rychlé dosažení požadované teploty.
- Kabelové dálkové ovládání (volitelné)

Stříbrná sestava	KIT-XZ20-VKE	KIT-XZ25-VKE	KIT-XZ35-VKE	—	KIT-XZ50-VKE	—	
Čistě bílá matná sestava	KIT-Z20-VKE	KIT-Z25-VKE	KIT-Z35-VKE	KIT-Z42-VKE	KIT-Z50-VKE	KIT-Z71-VKE	
Výkon chlazení	Jmenovitý (min. – max.) kW	2,05(0,75–2,40)	2,50(0,85–3,20)	3,50(0,85–4,00)	4,20(0,85–5,00)	5,00(0,98–6,00)	7,10(0,98–8,50)
EER <sup>1)</sup>	Jmenovitý (min. – max.) W/W	4,56(3,13–4,32)	4,81(3,54–4,05)	4,07(3,54–3,70)	3,39(3,27–3,18)	3,55(3,50–3,08)	3,27(2,33–2,93)
SEER <sup>2)</sup>		<b>7,50</b> A+++	<b>8,50</b> A+++	<b>8,50</b> A+++	<b>6,90</b> A+++	<b>7,90</b> A+++	<b>6,50</b> A+++
Hodnota Pdesign (chlazení)	kW	2,10	2,50	3,50	4,20	5,00	7,10
Příkon chlazení	Jmenovitý (min. – max.) kW	0,45(0,24–0,56)	0,52(0,24–0,79)	0,86(0,24–1,08)	1,24(0,26–1,57)	1,41(0,28–1,95)	2,17(0,42–2,90)
Roční spotřeba energie <sup>3)</sup>	kWh/rok	98	103	144	213	222	382
Topný výkon	Jmenovitý (min. – max.) kW	2,80(0,70–4,00)	3,40(0,80–5,00)	4,00(0,80–5,50)	5,30(0,80–6,80)	5,80(0,98–8,00)	8,60(0,98–10,20)
Topný výkon při teplotě –7 °C	kW	2,38	2,95	3,20	4,11	4,80	6,31
COP <sup>1)</sup>	Jmenovitý (min. – max.) W/W	4,52(3,89–4,04)	4,79(4,44–3,97)	4,35(4,44–3,72)	3,68(4,21–3,51)	4,03(2,88–3,16)	3,66(2,45–3,46)
SCOP <sup>2)</sup>		<b>4,70</b> A+++	<b>5,10</b> A+++	<b>5,10</b> A+++	<b>4,00</b> A++	<b>4,70</b> A+++	<b>4,20</b> A++
Hodnota Pdesign při teplotě –10 °C	kW	2,10	2,70	2,80	3,60	4,20	5,50
Příkon vytápění	Jmenovitý (min. – max.) kW	0,62(0,18–0,99)	0,71(0,18–1,26)	0,92(0,18–1,48)	1,44(0,19–1,94)	1,44(0,34–2,53)	2,35(0,40–2,95)
Roční spotřeba energie <sup>3)</sup>	kWh/rok	626	741	769	1260	1251	1833
Stříbrná vnitřní jednotka	CS-XZ20VKEW	CS-XZ25VKEW	CS-XZ35VKEW	—	CS-XZ50VKEW	—	
Čistě bílá matná vnitřní jednotka	CS-Z20VKEW	CS-Z25VKEW	CS-Z35VKEW	CS-Z42VKEW	CS-Z50VKEW	CS-Z71VKEW	
Napájení	V	230	230	230	230	230	
Doporučený jistič	A	16	16	16	16	20	
Připojení vnitřní/venkovní jednotky	mm <sup>2</sup>	4x1,5	4x1,5	4x1,5	4x1,5	4x2,5	
Objem vzduchu	Chlazení/vytápění m <sup>3</sup> /min	9,9/10,7	10,2/11,2	11,0/12,0	11,2/12,0	19,1/20,5	19,8/21,5
Odvlhčovací výkon	l/h	1,3	1,5	2,0	2,4	2,8	4,1
Akustický tlak <sup>4)</sup>	Chlazení (Hi / Lo / Q-Lo) dB(A)	37/24/19	39/25/19	42/28/19	43/31/25	44/37/30	47/38/30
	Vytápění (Hi / Lo / Q-Lo) dB(A)	38/25/19	41/27/19	43/33/19	43/35/29	44/37/30	47/38/30
Rozměry	V x Š x H	295x919x194	295x919x194	295x919x194	295x919x194	302x1120x236	302x1120x236
Čistá hmotnost	kg	9	10	10	10	12	13
Venkovní jednotka	CU-Z20VKE	CU-Z25VKE	CU-Z35VKE	CU-Z42VKE	CU-Z50VKE	CU-Z71VKE	
Objem vzduchu	Chlazení/vytápění m <sup>3</sup> /min	26,9/24,1	28,7/27,2	30,6/30,6	31,3/30,9	39,8/36,9	44,7/45,8
Akustický tlak <sup>4)</sup>	Chlazení/vytápění (vys.) dB(A)	45/46	46/47	48/50	49/51	47/47	52/54
Rozměry <sup>5)</sup>	V x Š x H	542x780x289	542x780x289	542x780x289	619x824x299	695x875x320	695x875x320
Čistá hmotnost	kg	27	31	31	31	42	50
Připojky potrubí	Kapalinové potrubí	palce (mm)	1/4(6,35)	1/4(6,35)	1/4(6,35)	1/4(6,35)	1/4(6,35)
	Plynové potrubí	palce (mm)	3/8(9,52)	3/8(9,52)	3/8(9,52)	1/2(12,70)	1/2(12,70)
Rozsah délek potrubí	m	3–15	3–15	3–15	3–15	3–30	3–30
Rozdíl výšek (vstup/výstup) <sup>6)</sup>	m	15	15	15	15	15	20
Délka potrubí pro dodatečné chladivo	m	7,5	7,5	7,5	7,5	7,5	10
Dodatečný objem chladiva	g/m	10	10	10	10	15	25
Chladivo (R32) / ekvivalent CO <sub>2</sub>	kg/tuny	0,70 / 0,473	0,85 / 0,574	0,85 / 0,574	0,89 / 0,601	1,15 / 0,776	1,37 / 0,925
Provozní rozsah	Chlazení min ~ max °C	-10~+43	-10~+43	-10~+43	-10~+43	-10~+43	-10~+43
	Vytápění min ~ max °C	-15~+24	-15~+24	-15~+24	-15~+24	-15~+24	-15~+24

#### Příslušenství

**CZ-CAPRA1** Adaptér rozhraní RAC pro integraci do sběrnice P-Link

#### Příslušenství

**CZ-RD514C** Kabelový dálkový ovladač pro nástěnnou jednotku a parapetní jednotku

1) Výpočet hodnot EER a COP podle normy EN14511. 2) Stupnice energetického štítku od A+++ do D. 3) Roční spotřeba elektrické energie se vypočítává v souladu se směrnicí EU/626/2011. 4) Hladina akustického tlaku vnitřní jednotky je hodnota naměřená ve vzdálenosti 1 metr od čelní strany jednotky a 0,8 metru pod jednotkou. U venkovní jednotky je to 1 m od čelní strany a 1 m od zadní strany jednotky. Měření akustického tlaku se provádí v souladu s normou JIS C 9612. Q-Lo: tichý režim. Lo: Nejnižší nastavené otáčky ventilátoru. 5) Přidejte 70 mm pro připojení potrubí. 6) V případě instalace venkovní jednotky na místo, které je výše než vnitřní jednotka.



SEER a SCOP: Pro KIT-XZ25-VKE, KIT-XZ35-VKE, KIT-Z25-VKE a KIT-Z35-VKE. SUPERTICHÉ: Pro KIT-XZ20-VKE, KIT-XZ25-VKE, KIT-XZ35-VKE, KIT-Z20-VKE, KIT-Z25-VKE a KIT-Z35-VKE. OVLÁDÁNÍ PŘES INTERNET: Vestavěná WLAN.



## Nástěnná jednotka TZ v kompaktním provedení s invertorem • CHLADIVO R32



### Vnitřní kompaktní jednotka TZ

Vnitřní jednotky TZ mají kompaktní velikost. Díky šířce 799 mm můžete klimatizaci umístit nad dveře.

### Pohled na technické parametry

- Kompaktní konstrukce 799 mm
- Chladivo R32 je šetrnější k životnímu prostředí než chladivo R410A
- Aerowings slouží ke kontrole směru proudění vzduchu.
- Filtr PM 2,5 vyrábí čistý a komfortní vzduch.
- Kompletní nabídka standardních modelů s invertory.
- Supertiché! Pouze 20 dB(A)
- Vysoká úspora energie
- Tyto jednotky je možné instalovat na potrubí R410A a R22.
- Velká přípojovací vzdálenost (od 15 m do 30 m)
- Kabelové dálkové ovládání (volitelné)
- Ovládání pomocí chytrého telefonu (volitelné)

Sestava		KIT-TZ20-TKE-1	KIT-TZ25-TKE-1	KIT-TZ35-TKE-1	KIT-TZ42-TKE-1	KIT-TZ50-TKE	KIT-TZ60-TKE	KIT-TZ71-TKE
Výkon chlazení	Jmenovitý (min. – max.) kW	2,00 (0,75–2,40)	2,50 (0,85–3,00)	3,50 (0,85–3,90)	4,20 (0,85–4,60)	5,00 (0,98–5,60)	6,30 (0,98–7,10)	7,10 (0,98–8,10)
EER <sup>1)</sup>	Jmenovitý (min. – max.) W/W	4,08 (3,00–4,00)	3,85 (3,40–3,41)	3,57 (3,33–3,36)	3,36 (3,21–2,80)	3,40 (3,44–3,24)	3,26 (3,50–2,98)	3,17 (2,33–3,03)
<b>SEER<sup>2)</sup></b>		<b>6,80 A++</b>	<b>6,90 A++</b>	<b>6,70 A++</b>	<b>6,30 A++</b>	<b>6,80 A++</b>	<b>6,50 A++</b>	<b>6,10 A++</b>
Hodnota Pdesign (chlazení)	kW	2,00	2,50	3,50	4,20	5,00	6,30	7,10
Příkon chlazení	Jmenovitý (min. – max.) kW	0,49 (0,25–0,60)	0,65 (0,25–0,88)	0,98 (0,26–1,16)	1,25 (0,27–1,64)	1,47 (0,29–1,73)	1,93 (0,28–2,38)	2,24 (0,42–2,67)
Roční spotřeba energie <sup>3)</sup>	kWh/rok	103	127	183	233	257	339	407
Topný výkon	Jmenovitý (min. – max.) kW	2,70 (0,70–3,60)	3,30 (0,80–4,10)	4,00 (0,80–5,10)	5,00 (0,80–6,80)	5,80 (0,98–7,80)	7,20 (0,98–8,50)	8,60 (0,98–9,90)
Topný výkon při teplotě –7 °C	kW	2,14	2,70	3,30	3,90	4,79	5,24	6,13
COP <sup>1)</sup>	Jmenovitý (min. – max.) W/W	4,15 (3,78–3,53)	4,18 (4,10–3,66)	4,04 (4,00–3,70)	3,73 (4,00–3,33)	3,77 (2,88–3,39)	3,44 (2,88–3,15)	3,51 (2,45–3,47)
<b>SCOP<sup>2)</sup></b>		<b>4,60 A++</b>	<b>4,60 A++</b>	<b>4,60 A++</b>	<b>4,00 A+</b>	<b>4,30 A+</b>	<b>4,20 A+</b>	<b>4,00 A+</b>
Hodnota Pdesign při teplotě –10 °C	kW	1,90	2,40	2,80	3,60	4,00	4,60	5,50
Příkon vytápění	Jmenovitý (min. – max.) kW	0,65 (0,19–1,02)	0,79 (0,20–1,12)	0,99 (0,20–1,38)	1,34 (0,20–2,04)	1,54 (0,34–2,30)	2,09 (0,34–2,70)	2,45 (0,40–2,85)
Roční spotřeba energie <sup>3)</sup>	kWh/rok	578	730	852	1260	1302	1533	1925
<b>Vnitřní jednotka</b>		<b>CS-TZ20TKEW-1</b>	<b>CS-TZ25TKEW-1</b>	<b>CS-TZ35TKEW-1</b>	<b>CS-TZ42TKEW-1</b>	<b>CS-TZ50TKEW</b>	<b>CS-TZ60TKEW</b>	<b>CS-TZ71TKEW</b>
Objem vzduchu	Chlazení/vytápění m <sup>3</sup> /min	9,6/10,6	10,5/11,4	11,3/12,1	12,3/12,9	19,9/20,8	20,8/21,4	20,0/22,0
Odvlhčovací výkon	l/h	1,3	1,5	2,0	2,4	2,8	3,5	4,1
Akustický tlak <sup>4)</sup>	Chlazení (Hi / Lo / Q-Lo) dB(A)	37/25/20	40/26/20	42/30/20	44/31/29	44/37/34	45/37/34	47/38/35
	Vytápění (Hi / Lo / Q-Lo) dB(A)	38/26/22	40/27/22	42/33/22	44/35/28	44/37/34	45/37/34	47/38/35
Rozměry	V × Š × H mm	290x799x197	290x799x197	290x799x197	290x799x197	302x1102x244	302x1102x244	302x1102x244
Čistá hmotnost	kg	8	8	8	8	12	12	13
<b>Venkovní jednotka</b>		<b>CU-TZ20TKE-1</b>	<b>CU-TZ25TKE-1</b>	<b>CU-TZ35TKE-1</b>	<b>CU-TZ42TKE-1</b>	<b>CU-TZ50TKE</b>	<b>CU-TZ60TKE</b>	<b>CU-TZ71TKE</b>
Napájení	V	230	230	230	230	230	230	230
Doporučený jistič	A	16	16	16	16	16	20	20
Přípojení vnitřní/venkovní jednotky	mm <sup>2</sup>	4x1,5	4x1,5	4x1,5	4x1,5	4x2,5	4x2,5	4x2,5
Objem vzduchu	Chlazení/vytápění m <sup>3</sup> /min	28,9/27,4	29,0/27,6	29,1/30,2	33,6/34,0	33,0/32,2	42,6/41,5	44,7/48,1
Akustický tlak <sup>4)</sup>	Chlazení/vytápění (vys.) dB(A)	46/47	47/48	48/50	49/51	48/49	49/49	52/54
	V × Š × H mm	542x780x289	542x780x289	542x780x289	619x824x299	619x824x299	695x875x320	695x875x320
Čistá hmotnost	kg	27	28	33	34	40	42	49
Přípojky potrubí	Kapalinové potrubí palce (mm)	1/4(6,35)	1/4(6,35)	1/4(6,35)	1/4(6,35)	1/4(6,35)	1/4(6,35)	1/4(6,35)
	Plynové potrubí palce (mm)	3/8(9,52)	3/8(9,52)	3/8(9,52)	1/2(12,70)	1/2(12,70)	1/2(12,70)	5/8(15,88)
Rozsah délek potrubí	m	3~15	3~15	3~15	3~15	3~20	3~30	3~30
Rozdíl výšek (vstup/výstup) <sup>6)</sup>	m	15	15	15	15	15	15	20
Délka potrubí pro dodatečné chladivo	m	7,5	7,5	7,5	7,5	7,5	7,5	10
Dodatečný objem chladiva	g/m	10	10	10	10	15	15	25
Chladivo (R32) / ekvivalent CO <sub>2</sub>	kg/tuny	0,61/0,412	0,70/0,473	0,82/0,554	0,87/0,587	1,14/0,770	1,11/0,749	1,32/0,891
Provozní rozsah	Chlazení min ~ max °C	-10~+43	-10~+43	-10~+43	-10~+43	-10~+43	-10~+43	-10~+43
	Vytápění min ~ max °C	-15~+24	-15~+24	-15~+24	-15~+24	-15~+24	-15~+24	-15~+24

#### Příslušenství

<b>CZ-TACG1</b>	Panasonic Comfort Cloud pro ovládání přes internet
<b>CZ-CAPRA1</b>	Adaptér rozhraní RAC pro integraci do sítě P-Link

#### Příslušenství

<b>CZ-RD514C</b>	Kabelový dálkový ovladač pro nástěnnou jednotku a parapetní jednotku
------------------	--

1) Výpočet hodnot EER a COP podle normy EN14511. 2) Stupnice energetického štítku od A+++ do D. 3) Roční spotřeba elektrické energie se vypočítává v souladu se směrnicí EU/626/2011. 4) Hladina akustického tlaku vnitřní jednotky je hodnota naměřená ve vzdálenosti 1 metr od čelní strany jednotky a 0,8 metru pod jednotkou. U venkovní jednotky je to 1 m od čelní strany a 1 m od zadní strany jednotky. Měření akustického tlaku se provádí v souladu s normou JIS C 9612. Q-Lo: tichý režim. Lo: Nejnižší nastavené otáčky ventilátoru. 5) Přidejte 70 mm pro připojení potrubí. 6) V případě instalace venkovní jednotky na místo, které je výše než vnitřní jednotka.



SEER a SCOP: Pro KIT-TZ25-TKE-1. SUPERTICHÉ: Pro KIT-TZ20-TKE-1, KIT-TZ25-TKE-1 a KIT-TZ35-TKE-1. OVLÁDÁNÍ PŘES INTERNET: Volitelné.

## Nástěnná jednotka typu FZ standardní s invertorem • CHLADIVO R32



### Invertorová řada FZ, výkonná a účinná

#### Pohled na technické parametry

- Chladivo R32 je šetrnější k životnímu prostředí než chladivo R410A
- Filtr PM 2,5 vyrábí čistý a komfortní vzduch.
- Supertiché! Pouze 20 dB(A)
- Vysoká úspora energie
- Chlazení i při teplotě -10 °C
- Tyto jednotky je možné instalovat na potrubí R22
- Velká připojovací vzdálenost
- Kabelové dálkové ovládání (volitelné)
- Ovládání pomocí chytrého telefonu (volitelné)

Sestava			KIT-FZ25-UKE	KIT-FZ35-UKE	KIT-FZ50-UKE	KIT-FZ60-UKE
Výkon chlazení	Jmenovitý (min. – max.)	kW	2,50 (0,85–3,00)	3,40 (0,85–3,90)	5,00 (0,98–5,40)	6,25 (0,98–7,10)
EER <sup>1)</sup>	Jmenovitý (min. – max.)	W/W	3,68 (3,40–3,33)	3,18 (3,33–3,05)	3,03 (3,44–2,90)	3,24 (3,50–2,96)
<b>SEER<sup>2)</sup></b>			<b>6,20 A++</b>	<b>6,10 A++</b>	<b>6,50 A++</b>	<b>6,20 A++</b>
Hodnota Pdesign (chlazení)		kW	2,50	3,40	5,00	6,30
Příkon chlazení	Jmenovitý (min. – max.)	kW	0,68 (0,25–0,90)	1,07 (0,26–1,28)	1,65 (0,29–1,86)	1,93 (0,28–2,40)
Roční spotřeba energie <sup>3)</sup>		kWh/rok	141	195	269	356
Topný výkon	Jmenovitý (min. – max.)	kW	3,15 (0,80–3,60)	3,84 (0,80–4,40)	5,40 (0,98–7,50)	6,80 (0,98–8,50)
Topný výkon při teplotě -7 °C		kW	2,14	2,60	4,58	5,24
COP <sup>1)</sup>	Jmenovitý (min. – max.)	W/W	4,04 (4,10–3,46)	3,66 (4,10–3,41)	3,42 (2,80–3,06)	3,51 (2,88–3,11)
<b>SCOP<sup>2)</sup></b>			<b>4,10 A+</b>	<b>4,10 A+</b>	<b>3,90 A</b>	<b>3,90 A</b>
Hodnota Pdesign při teplotě -10 °C		kW	1,90	2,40	4,00	4,60
Příkon vytápění	Jmenovitý (min. – max.)	kW	0,78 (0,20–1,04)	1,05 (0,20–1,29)	1,58 (0,35–2,45)	1,94 (0,34–2,73)
Roční spotřeba energie <sup>3)</sup>		kWh/rok	649	820	1436	1651
<b>Vnitřní jednotka</b>			<b>CS-FZ25UKE</b>	<b>CS-FZ35UKE</b>	<b>CS-FZ50UKE</b>	<b>CS-FZ60UKE</b>
Napájení		V	230	230	230	230
Doporučený jistič		A	16	16	16	—
Připojení vnitřní/venkovní jednotky		mm <sup>2</sup>	4x1,5	4x1,5	4x2,5	—
Objem vzduchu	Chlazení/vytápění	m <sup>3</sup> /min	10,3/11,0	10,7/11,2	11,6/12,5	17,2/18,7
Odvěhčovací výkon		l/h	1,5	2,0	2,8	3,5
Akustický tlak <sup>4)</sup>	Chlazení (Hi / Lo / Q-Lo)	dB(A)	37/26/20	38/30/20	44/37/34	45/37/34
	Vytápění (Hi / Lo / Q-Lo)	dB(A)	37/27/24	38/33/25	44/37/34	45/37/34
Rozměry	V × Š × H	mm	290x850x199	290x850x199	290x870x214	290x1070x240
Čistá hmotnost		kg	8	8	9	12
<b>Venkovní jednotka</b>			<b>CU-FZ25UKE</b>	<b>CU-FZ35UKE</b>	<b>CU-FZ50UKE</b>	<b>CU-FZ60UKE</b>
Objem vzduchu	Chlazení/vytápění	m <sup>3</sup> /min	30,5/30,5	31,1/31,1	32,7/32,7	42,6/41,5
Akustický tlak <sup>4)</sup>	Chlazení/vytápění (vys.)	dB(A)	48/49	48/50	48/49	49/49
Rozměry <sup>5)</sup>	V × Š × H	mm	542x780x289	542x780x289	619x824x299	695x875x320
Čistá hmotnost		kg	26	27	38	43
Připojky potrubí	Kapalinové potrubí	palce (mm)	1/4 (6,35)	1/4 (6,35)	1/4 (6,35)	1/4 (6,35)
	Plynové potrubí	palce (mm)	3/8 (9,52)	3/8 (9,52)	1/2 (12,70)	1/2 (12,70)
Rozsah délek potrubí		m	3–15	3–15	3–15	3–30
Rozdíl výšek (vstup/výstup) <sup>6)</sup>		m	15	15	15	15
Délka potrubí pro dodatečné chladivo		m	7,5	7,5	7,5	7,5
Dodatečný objem chladiva		g/m	10	10	15	15
Chladivo (R32) / ekvivalent CO <sub>2</sub>		kg/tuny	0,58/0,392	0,67/0,452	1,14/0,770	1,15/0,776
Provozní rozsah	Chlazení min ~ max	°C	-10 ~ +43	-10 ~ +43	-10 ~ +43	-10 ~ +43
	Vytápění min ~ max	°C	-15 ~ +24	-15 ~ +24	-15 ~ +24	-15 ~ +24

#### Příslušenství

<b>CZ-TACG1</b>	Panasonic Comfort Cloud pro ovládání přes internet
<b>CZ-CAPRA1</b>	Adaptér rozhraní RAC pro integraci do sítě P-Link

#### Příslušenství

<b>CZ-RD514C</b>	Kabelový dálkový ovladač pro nástěnnou jednotku a parapetní jednotku
------------------	--

1) Výpočet hodnot EER a COP podle normy EN14511. 2) Stupnice energetického štítku od A+++ do D. 3) Roční spotřeba elektrické energie se vypočítává v souladu se směrnicí EU/626/2011. 4) Hladina akustického tlaku vnitřní jednotky je hodnota naměřená ve vzdálenosti 1 metr od čelní strany jednotky a 0,8 metru pod jednotkou. U venkovní jednotky je to 1 m od čelní strany a 1 m od zadní strany jednotky. Měření akustického tlaku se provádí v souladu s normou JIS C 9612. Q-Lo: tichý režim. Lo: Nejtišší nastavené otáčky ventilátoru. 5) Přidejte 70 mm pro připojení potrubí. 6) V případě instalace venkovní jednotky na místo, které je výše než vnitřní jednotka.



SEER a SCOP: Pro KIT-FZ50-UKE. SUPERTICHÉ: Pro KIT-FZ25-UKE a KIT-FZ35-UKE. OVLÁDÁNÍ PŘES INTERNET: Volitelné.

## Nástěnná jednotka profesionální s invertorem do -20 °C • CHLADIVO R32



### Kompletní řada s vysokou účinností i při -20 °C

Tato nástěnná klimatizace je navržena speciálně pro profesionální použití, například pro počítačové místnosti, kde je nutné zajistit chlazení i při nízkých venkovních teplotách. Kromě toho je tato klimatizace vybavena systémem automatického přepínání, aby dokázala udržovat stálou teplotu v místnosti i při velkých změnách venkovní teploty.

### Pohled na technické parametry

- Chladivo R32 je šetrnější k životnímu prostředí než chladivo R410A
- Aerowings slouží ke kontrole směru proudění vzduchu.
- Navrženo pro nepřetržitý provoz (24/7)
- Účinnost až A+++ při chlazení
- Vysoká účinnost i při teplotě -20 °C
- Vysoce odolná valivá ložiska
- Dodatečné snímače na potrubí zabraňující zamrznutí
- Automatický restart

SESTAVA			KIT-Z25-TKEA	KIT-Z35-TKEA	KIT-Z42-TKEA	KIT-Z50-TKEA	KIT-Z71-TKEA
Výkon chlazení	Jmenovitý (min. – max.)	kW	2,50 (0,85–3,00)	3,50 (0,85–4,00)	4,20 (0,98–5,00)	5,00 (0,98–6,00)	7,10 (0,98–8,10)
EER <sup>1)</sup>	Jmenovitý (min. – max.)	W/W	4,90 (5,00–4,29)	4,07 (5,00–3,64)	3,82 (4,90–3,25)	3,60 (3,50–3,09)	3,17 (2,33–3,03)
<b>SEER<sup>2)</sup></b>			<b>8,50 A+++</b>	<b>8,50 A+++</b>	<b>8,50 A+++</b>	<b>8,50 A+++</b>	<b>6,10 A++</b>
Pdesign		kW	2,50	3,50	4,20	5,00	7,10
Příkon chlazení	Jmenovitý (min. – max.)	kW	0,51 (0,17–0,70)	0,86 (0,17–1,10)	1,10 (0,20–1,54)	1,39 (0,28–1,94)	2,24 (0,42–2,67)
Roční spotřeba energie <sup>3)</sup>		kWh/rok	103	144	173	206	407
Topný výkon	Jmenovitý (min. – max.)	kW	3,40 (0,85–5,40)	4,00 (0,85–6,60)	5,40 (0,98–7,25)	5,80 (0,98–8,00)	8,60 (0,98–9,90)
Topný výkon při teplotě -7 °C		kW	3,33	4,07	4,30	5,00	6,13
COP <sup>1)</sup>	Jmenovitý (min. – max.)	W/W	4,86 (5,15–4,12)	4,35 (5,15–3,63)	4,00 (4,45–3,37)	4,03 (2,88–3,20)	3,51 (2,45–3,47)
<b>SCOP<sup>2)</sup></b>			<b>4,50 A+</b>	<b>4,40 A+</b>	<b>4,30 A+</b>	<b>4,40 A+</b>	<b>4,00 A+</b>
Hodnota Pdesign při teplotě -10 °C		kW	2,80	3,60	3,80	4,40	5,50
Příkon vytápění	Jmenovitý (min. – max.)	kW	0,70 (0,17–1,31)	0,92 (0,17–1,82)	1,35 (0,22–2,15)	1,44 (0,34–2,50)	2,45 (0,40–2,85)
Roční spotřeba energie <sup>3)</sup>		kWh/rok	871	1145	1237	1400	1925
<b>Vnitřní jednotka</b>			<b>CS-Z25TKEA</b>	<b>CS-Z35TKEA</b>	<b>CS-Z42TKEA</b>	<b>CS-Z50TKEA</b>	<b>CS-Z71TKEA</b>
Napájení		V	230	230	230	230	230
Doporučený jistič		A	16	16	16	16	20
Připojení vnitřní/venkovní jednotky		mm <sup>2</sup>	4×1,5	4×1,5	4×1,5	4×2,5	4×2,5
Objem vzduchu	Chlazení/vytápění	m <sup>3</sup> /min	10,4/11,7	10,7/12,4	18,2/20,2	19,2/21,3	20,2/21,0
Odvlhčovací výkon		l/h	1,5	2,0	2,4	2,8	4,1
Akustický tlak <sup>4)</sup>	Chlazení (Hi / Lo / Q-Lo)	dB(A)	39/25/21	42/28/21	43/32/29	44/37/30	47/38/35
	Vytápění (Hi / Lo / Q-Lo)	dB(A)	41/27/22	43/30/22	44/35/29	44/37/30	47/38/35
Rozměry	V × Š × H	mm	295×919×194	295×919×194	302×1120×236	302×1120×236	302×1120×236
Čistá hmotnost		kg	9	10	12	12	13
<b>Venkovní jednotka</b>			<b>CU-Z25TKEA</b>	<b>CU-Z35TKEA</b>	<b>CU-Z42TKEA</b>	<b>CU-Z50TKEA</b>	<b>CU-Z71TKEA</b>
Akustický tlak <sup>4)</sup>	Chlazení/vytápění (vys.)	dB(A)	46/48	48/50	48/50	48/50	52/54
Rozměry <sup>5)</sup>	V × Š × H	mm	619×824×299	619×824×299	619×824×299	695×875×320	695×875×320
Čistá hmotnost		kg	37	38	38	43	49
Připojky potrubí	Kapalinové potrubí	palce (mm)	1/4(6,35)	1/4(6,35)	1/4(6,35)	1/4(6,35)	1/4(6,35)
	Plynové potrubí	palce (mm)	3/8(9,52)	3/8(9,52)	1/2(12,70)	1/2(12,70)	5/8(15,88)
Rozsah délek potrubí		m	3–20	3–20	3–20	3–30	3–30
Rozdíl výšek (vstup/výstup) <sup>6)</sup>		m	15	15	15	15	20
Délka potrubí pro dodatečné chladivo		m	7,5	7,5	7,5	7,5	10
Dodatečný objem chladiva		g/m	10	10	10	15	25
Chladivo (R32) / ekvivalent CO <sub>2</sub>		kg/tuny	0,96/0,648	1,00/0,675	1,08/0,729	1,15/0,776	1,32/0,891
Provozní rozsah	Chlazení min ~ max	°C	-20 ~ +43	-20 ~ +43	-20 ~ +43	-20 ~ +43	-20 ~ +43
	Vytápění min ~ max	°C	-15 ~ +24	-15 ~ +24	-15 ~ +24	-15 ~ +24	-15 ~ +24

#### Příslušenství

<b>CZ-TACG1</b>	Panasonic Comfort Cloud pro ovládání přes internet
<b>CZ-CAPRA1</b>	Adaptér rozhraní RAC pro integraci do sběrnice P-Link
<b>PAW-WTRAY</b>	Vana na kondenzovanou vodu kompatibilní se základovou podpěrou

#### Příslušenství

<b>PAW-GRDSTD40</b>	Venkovní vyvýšená plošina
<b>PAW-GRDBSE20</b>	Venkovní základová podpora pro absorpci hluku a vibrací
<b>PAW-SERVER-PKEA</b>	Obvodová deska pro instalaci v serverovnách s funkcí zálohy provozu

1) Výpočet hodnot EER a COP podle normy EN14511. 2) Stupnice energetického štítku od A+++ do D. 3) Roční spotřeba elektrické energie se vypočítává v souladu se směrnicí EU/626/2011. 4) Hladina akustického tlaku vnitřní jednotky je hodnota naměřená ve vzdálenosti 1 metr od čelní strany jednotky a 0,8 metru pod jednotkou. U venkovní jednotky je to 1 m od čelní strany a 1 m od zadní strany jednotky. Měření akustického tlaku se provádí v souladu s normou JIS C 9612. Q-Lo: tichý režim. Lo: Nejnížší nastavené otáčky ventilátoru. 5) Přidejte 70 mm pro připojení potrubí. 6) V případě instalace venkovní jednotky na místo, které je výše než vnitřní jednotka.



SEER a SCOP: Pro KIT-Z25-TKEA. SUPERTICHÉ: Pro KIT-Z25-TKEA. OVLÁDÁNÍ PŘES INTERNET: Volitelné.



## Parapetní jednotky s invertorem+

## • CHLADIVO R32



Nová parapetní jednotka s novým systémem pro čištění vzduchu nanoe™ X: výjimečná účinnost A++, pohodlí (supertichá technologie s hlučností pouze 20 dB(A)) a zdravý vzduch v kombinaci s přelomovým designem

Dvojitý průtok vzduchu pro zvýšený komfort a rozptýlení teploty: horní částí pro zajištění efektivního režimu chlazení.

## Pohled na technické parametry

- Chladivo R32 je šetrnější k životnímu prostředí než chladivo R410A
- Přelomový design, který dokonale zapadá do většiny moderních prostředí. Vybrali jsme nejlepší materiály a výrobní postupy pro kultivovaný design.
- nanoe™ X s nanotechnologií, elektrostatické atomizované částice vody nano velikosti čistí vzduch v místnosti
- Vysoká třída energetické účinnosti A++ SEER a A++ SCOP
- Ovládejte své pohodlí a spotřebu elektrické energie pomocí ovládání přes internet

Sestava			KIT-Z25-UFE	KIT-Z35-UFE	KIT-Z50-UFE
Výkon chlazení	Jmenovitý (min. – max.)	kW	2,50 (0,85 - 3,40)	3,50 (0,85 - 3,80)	5,00 (0,90 - 5,70)
EER <sup>1)</sup>	Jmenovitý (min. – max.)	W/W	4,81 (3,54 - 3,78)	4,07 (3,54 - 3,73)	3,60 (3,53 - 3,15)
<b>SEER<sup>2)</sup></b>			<b>7,90 A++</b>	<b>8,10 A++</b>	<b>6,70 A++</b>
Hodnota Pdesign (chlazení)		kW	2,50	3,50	5,00
Příkon chlazení	Jmenovitý (min. – max.)	kW	0,52 (0,24 - 0,90)	0,86 (0,24 - 1,02)	1,39 (0,26 - 1,81)
Roční spotřeba energie <sup>3)</sup>		kWh/rok	111	151	261
Topný výkon	Jmenovitý (min. – max.)	kW	3,40 (0,85 - 5,00)	4,30 (0,85 - 6,00)	5,80 (0,90 - 8,10)
Topný výkon při teplotě -7 °C		kW	2,88	3,37	5,03
COP <sup>1)</sup>	Jmenovitý (min. – max.)	W/W	4,47 (3,54 - 3,70)	3,98 (3,54 - 3,43)	3,74 (3,46 - 3,12)
<b>SCOP<sup>2)</sup></b>			<b>4,60 A++</b>	<b>4,60 A++</b>	<b>4,30 A+</b>
Hodnota Pdesign při teplotě -10 °C		kW	2,70	3,20	4,40
Příkon vytápění	Jmenovitý (min. – max.)	kW	0,76 (0,24 - 1,35)	1,08 (0,24 - 1,75)	1,55 (0,26 - 2,60)
Roční spotřeba energie <sup>3)</sup>		kWh/rok	822	974	1433
<b>Vnitřní jednotka</b>			<b>CS-Z25UFEAW</b>	<b>CS-Z35UFEAW</b>	<b>CS-Z50UFEAW</b>
Objem vzduchu	Chlazení/vytápění	m <sup>3</sup> /min	9,6/9,9	9,9/10,1	11,6/13,2
Odvlhčovací výkon		l/h	1,5	2,0	2,8
Akustický tlak <sup>4)</sup>	Chlazení (Hi / Lo / Q-Lo)	dB(A)	38/25/20	39/26/20	44/31/27
	Vytápění (Hi / Lo / Q-Lo)	dB(A)	38/25/19	39/26/19	46/33/29
Rozměry	V × Š × H	mm	600x750x207	600x750x207	600x750x207
Čistá hmotnost		kg	13	13	13
<b>Venkovní jednotka</b>			<b>CU-Z25UBEA</b>	<b>CU-Z35UBEA</b>	<b>CU-Z50UBEA</b>
Napájení		V	230	230	230
Doporučený jistič		A	16	16	16
Připojení vnitřní/venkovní jednotky		mm <sup>2</sup>	—	—	—
Objem vzduchu	Chlazení/vytápění	m <sup>3</sup> /min	28,7/27,2	34,3/33,5	39,7/38,6
Akustický tlak <sup>4)</sup>	Chlazení/vytápění (vys.)	dB(A)	46/47	48/48	48/48
Rozměry <sup>5)</sup>	V × Š × H	mm	542x780x289	619x824x299	695x875x320
Čistá hmotnost		kg	33	35	43
Připojky potrubí	Kapalinové potrubí	palce (mm)	1/4 (6,35)	1/4 (6,35)	1/4 (6,35)
	Plynové potrubí	palce (mm)	3/8 (9,52)	3/8 (9,52)	1/2 (12,70)
Rozsah délek potrubí		m	3~20	3~20	3~30
Rozdíl výšek (vstup/výstup) <sup>6)</sup>		m	15	15	20
Délka potrubí pro dodatečné chladivo		m	7,5	7,5	7,5
Dodatečný objem chladiva		g/m	10	10	15
Chladivo (R32) / ekvivalent CO <sub>2</sub>		kg/tuny	0,88 / 0,594	0,93 / 0,628	1,13 / 0,763
Provozní rozsah	Chlazení min ~ max	°C	-10 ~ +43	-10 ~ +43	-10 ~ +43
	Vytápění min ~ max	°C	-15 ~ +24	-15 ~ +24	-15 ~ +24

## Příslušenství

<b>CZ-TACG1</b>	Panasonic Comfort Cloud pro ovládání přes internet
<b>CZ-CAPRA1</b>	Adaptér rozhraní RAC pro integraci do sítě P-Link

## Příslušenství

<b>CZ-RD514C</b>	Kabelový dálkový ovladač pro nástěnnou jednotku a parapetní jednotku
------------------	--

1) Výpočet hodnot EER a COP podle normy EN14511. 2) Stupnice energetického štítku od A+++ do D. 3) Roční spotřeba elektrické energie se vypočítává v souladu se směrnicí EU/626/2011. 4) Hladina akustického tlaku jednotky je hodnota naměřená ve vzdálenosti 1 metr od čelní strany jednotky a 1 m nad podlahou. Měření akustického tlaku se provádí v souladu s normou JIS C 9612. Q-Lo: tichý režim. Lo: Nejnižší nastavené otáčky ventilátorů. 5) Přidejte 70 mm pro připojení potrubí. 6) V případě instalace venkovní jednotky na místo, které je výše než vnitřní jednotka.



SEER a SCOP: Pro KIT-Z35-UFE. SUPERTICHÉ: Pro KIT-Z25-UFE a KIT-Z35-UFE. OVLÁDÁNÍ PŘES INTERNET: Volitelné. iF DESIGN AWARD 2019: Parapetní jednotka získala prestižní cenu iF Design Award 2019.

## 4cestná kazetová jednotka 60 × 60 s invertorem • CHLADIVO R32



**CZ-BT20EW**  
Panel RAL9010  
pro 4cestnou kazetovou  
jednotku 60 × 60.



Tato kazetová jednotka je speciálně určena pro kanceláře, maloobchodní a restaurační aplikace, a proto dokonale sedí do stropního rastru o rozměrech 60×60 nebo 70×70 cm

Tato nová kompaktní kazetová jednotka s vysokou účinností i při nízkých teplotách může být také připojena k rozhraní KNX, Modbus, EnOcean pro snadnou integraci s vašimi systémy řízení budov (BMS). Rozhraní mají beznapěťové kontakty (ZAP/VYP, chybová zpráva) s cílem zajistit snadnou integraci.

S kazetovou jednotkou Panasonic můžete začít šetřit po celý rok!

### Pohled na technické parametry

- Chladivo R32 je šetrnější k životnímu prostředí než chladivo R410A
- Kazetové jednotky můžete ovládat pomocí systémů KNX, EnOcean a Modbus.
- Určeno ke snadné instalaci do standardních stropních rastrů 60x60 cm.
- Délka potrubí až 30 m
- Maximální rozdíl výšek až 20 m
- Ultrakompaktní venkovní jednotky pro snadnou instalaci
- Možnost zvolit vysoký tlak v případě vysokých stropů (vyšších než 2,7 metru)
- Čerpadlo kondenzátu součástí dodávky (maximální výška výtoku 750 mm)
- Vstup čerstvého vzduchu k dispozici na boku jednotky

SESTAVA			KIT-Z25-UB4	KIT-Z35-UB4	KIT-Z50-UB4	KIT-Z60-UB4
Výkon chlazení	Jmenovitý (min. – max.)	kW	2,50 (0,85 – 3,20)	3,50 (0,85 – 4,00)	5,00 (0,90 – 5,80)	6,00 (0,90 – 6,35)
EER <sup>1)</sup>	Jmenovitý (min. – max.)	W/W	4,55 (3,54 – 3,90)	3,89 (3,54 – 3,39)	3,25 (3,53 – 3,09)	2,93 (3,53 – 2,89)
<b>SEER<sup>2)</sup></b>			<b>6,30 A++</b>	<b>6,50 A++</b>	<b>6,40 A++</b>	<b>6,20 A++</b>
Hodnota Pdesign (chlazení)		kW	2,50	3,50	5,00	6,00
Příkon chlazení	Jmenovitý (min. – max.)	kW	0,55 (0,24 – 0,82)	0,90 (0,24 – 1,18)	1,54 (0,26 – 1,88)	2,05 (0,26 – 2,20)
Roční spotřeba energie <sup>3)</sup>		kWh/rok	139	188	273	339
Topný výkon	Jmenovitý (min. – max.)	kW	3,20 (0,85 – 4,80)	4,50 (0,85 – 5,60)	5,60 (0,90 – 7,10)	7,00 (0,90 – 8,00)
Topný výkon při teplotě –7 °C		kW	2,88	3,37	4,40	5,10
COP <sup>1)</sup>	Jmenovitý (min. – max.)	W/W	4,05 (3,70 – 3,64)	3,31 (3,70 – 3,20)	3,03 (3,46 – 2,95)	2,92 (3,46 – 2,91)
<b>SCOP<sup>2)</sup></b>			<b>4,30 A+</b>	<b>4,20 A+</b>	<b>4,30 A+</b>	<b>4,20 A+</b>
Hodnota Pdesign při teplotě –10 °C		kW	2,70	3,00	3,80	4,00
Příkon vytápění	Jmenovitý (min. – max.)	kW	0,79 (0,23 – 1,32)	1,36 (0,23 – 1,75)	1,85 (0,26 – 2,41)	2,40 (0,26 – 2,75)
Roční spotřeba energie <sup>3)</sup>		kWh/rok	879	1000	1237	1333
<b>Vnitřní jednotka</b>			<b>CS-Z25UB4EAW</b>	<b>CS-Z35UB4EAW</b>	<b>CS-Z50UB4EAW</b>	<b>CS-Z60UB4EAW</b>
<b>Panel</b>			<b>CZ-BT20EW</b>	<b>CZ-BT20EW</b>	<b>CZ-BT20EW</b>	<b>CZ-BT20EW</b>
Objem vzduchu	Chlazení/vytápění	m <sup>3</sup> /min	10,5 / 10,8	10,5 / 10,8	11,5 / 11,8	12,4 / 13,5
Odvlhčovací výkon		l/h	1,5	2,0	2,8	3,3
Akustický tlak <sup>4)</sup>	Chlazení (Hi / Lo / Q-Lo)	dB(A)	34 / 25 / 22	34 / 26 / 23	37 / 28 / 25	42 / 32 / 29
	Vytápění (Hi / Lo / Q-Lo)	dB(A)	35 / 28 / 25	35 / 28 / 25	38 / 29 / 26	43 / 32 / 29
Rozměry (V × Š × H)	Vnitřní	mm	260 × 575 × 575	260 × 575 × 575	260 × 575 × 575	260 × 575 × 575
	Panel	mm	51 × 700 × 700	51 × 700 × 700	51 × 700 × 700	51 × 700 × 700
Čistá hmotnost	Vnitřní/panel	kg	18 / 2,5	18 / 2,5	18 / 2,5	18 / 2,5
<b>Venkovní jednotka</b>			<b>CU-Z25UBEA</b>	<b>CU-Z35UBEA</b>	<b>CU-Z50UBEA</b>	<b>CU-Z60UBEA</b>
Napájení		V	230	230	230	230
Doporučený jistič		A	—	—	—	—
Připojení vnitřní/venkovní jednotky		mm <sup>2</sup>	—	—	—	—
Objem vzduchu	Chlazení/vytápění	m <sup>3</sup> /min	28,7 / 27,2	34,3 / 33,5	39,7 / 38,6	42,6 / 41,5
Akustický tlak <sup>4)</sup>	Chlazení/vytápění (vys.)	dB(A)	46 / 47	48 / 48	48 / 48	49 / 50
Rozměry <sup>5)</sup>	V × Š × H	mm	542 × 780 × 289	619 × 824 × 299	695 × 875 × 320	695 × 875 × 320
Čistá hmotnost		kg	33	35	43	43
Přípojky potrubí	Kapalinové potrubí	palce (mm)	1/4 (6,35)	1/4 (6,35)	1/4 (6,35)	1/4 (6,35)
	Plynové potrubí	palce (mm)	3/8 (9,52)	3/8 (9,52)	1/2 (12,70)	1/2 (12,70)
Rozsah délek potrubí		m	3 ~ 20	3 ~ 20	3 ~ 30	3 ~ 30
Rozdíl výšek (vstup/výstup) <sup>6)</sup>		m	15	15	20	20
Délka potrubí pro dodatečné chladivo		m	7,5	7,5	7,5	7,5
Dodatečný objem chladiva		g/m	10	10	15	15
Chladivo (R32) / ekvivalent CO <sub>2</sub>		kg/tuny	0,88 / 0,594	0,93 / 0,628	1,13 / 0,763	1,13 / 0,763
Provozní rozsah	Chlazení min ~ max	°C	-10 ~ +43	-10 ~ +43	-10 ~ +43	-10 ~ +43
	Vytápění min ~ max	°C	-15 ~ +24	-15 ~ +24	-15 ~ +24	-15 ~ +24

#### Příslušenství

<b>CZ-TACG1</b>	Panasonic Comfort Cloud pro ovládání přes internet
<b>CZ-CAPRA1</b>	Adaptér rozhraní RAC pro integraci do sběrnice P-Link

#### Příslušenství

<b>CZ-RD52CP</b>	Kabelový dálkový ovladač pro kazetovou jednotku
------------------	---

1) Výpočet hodnot EER a COP podle normy EN14511. 2) Stupnice energetického štítku od A+++ do D. 3) Roční spotřeba elektrické energie se vypočítává v souladu se směrnicí EU/626/2011. 4) Hladina akustického tlaku vnitřní jednotky je hodnota naměřená ve vzdálenosti 1,5 m pod jednotkou. U venkovní jednotky je to 1 m od čelní strany a 1 m od zadní strany jednotky. Měření akustického tlaku se provádí v souladu s normou JIS C 9612. Q-Lo: tichý režim. Lo: Nejnižší nastavené otáčky ventilátoru. 5) Přidejte 70 mm pro připojení potrubí. 6) V případě instalace venkovní jednotky na místo, které je výše než vnitřní jednotka.



SEER a SCOP: Pro KIT-Z35-UB4EA. SUPERTICHÉ: Pro KIT-Z25-UB4EA. OVLÁDÁNÍ PŘES INTERNET: Volitelné.

## Kanálová jednotka s nízkým statickým tlakem s invertorem • Chladivo R32

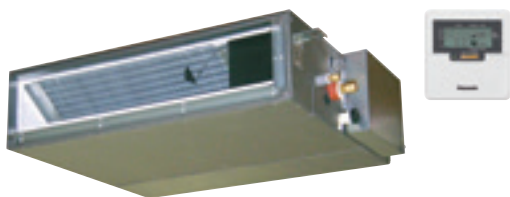

**CZ-RL511D**  
NOVÁ volitelná bezdrátová sada.



Tato jednotka má ideální konstrukci pro domy, kanceláře, obchody a restaurace. Vhodná pro malé místnosti, kde budou klimatizace a topení pěkně integrovány a kde je potřebná vysoká úroveň komfortu a účinnosti

Tato klimatizační jednotka může být také připojena k rozhraní KNX, Modbus, EnOcean pro snadnou integraci s vašimi systémy řízení budov (BMS). Rozhraní mají beznapěťové kontakty (ZAP/VYP, porucha) pro snadnou integraci.

### Pohled na technické parametry

- Chladivo R32 je šetrnější k životnímu prostředí než chladivo R410A
- Jednotku se vzduchovodem můžete ovládat pomocí systémů KNX, EnOcean a Modbus.
- Režim Eco pro 20 % úsporu energie
- Mimořádně kompaktní vnitřní jednotky (vysoké pouze 200 mm)
- Týdenní časovač, 42 nastavení v týdnu
- Snadná kontrola režimu pro zjištění chyby
- Čerpadlo kondenzátu součástí dodávky

SESTAVA			KIT-Z25-UD3	KIT-Z35-UD3	KIT-Z50-UD3	KIT-Z60-UD3
Výkon chlazení	Jmenovitý (min. – max.)	kW	2,50 (0,85 - 3,20)	3,50 (0,85 - 4,00)	5,10 (0,90 - 5,70)	6,00 (0,90 - 6,50)
EER <sup>1)</sup>	Jmenovitý (min. – max.)	W/W	4,31 (3,54 - 3,76)	3,85 (3,54 - 3,36)	3,27 (3,53 - 3,20)	2,94 (3,53 - 2,83)
<b>SEER<sup>2)</sup></b>			<b>5,90 A+</b>	<b>5,80 A+</b>	<b>5,90 A+</b>	<b>5,60 A+</b>
Hodnota Pdesign (chlazení)		kW	2,50	3,50	5,10	6,00
Příkon chlazení	Jmenovitý (min. – max.)	kW	0,58 (0,24 - 0,85)	0,91 (0,24 - 1,19)	1,56 (0,26 - 1,78)	2,04 (0,26 - 2,30)
Roční spotřeba energie <sup>3)</sup>		kWh/rok	148	211	303	375
Topný výkon	Jmenovitý (min. – max.)	kW	3,20 (0,85 - 4,60)	4,20 (0,85 - 5,10)	6,10 (0,90 - 7,20)	7,00 (0,90 - 8,00)
Topný výkon při teplotě -7 °C		kW	2,60	3,00	4,50	5,10
COP <sup>1)</sup>	Jmenovitý (min. – max.)	W/W	4,00 (3,70 - 3,68)	3,82 (3,70 - 3,59)	3,35 (3,46 - 3,27)	3,24 (3,46 - 3,08)
<b>SCOP<sup>2)</sup></b>			<b>4,20 A+</b>	<b>4,10 A+</b>	<b>4,10 A+</b>	<b>4,10 A+</b>
Hodnota Pdesign při teplotě -10 °C		kW	2,60	2,80	4,00	4,60
Příkon vytápění	Jmenovitý (min. – max.)	kW	0,80 (0,23 - 1,25)	1,10 (0,23 - 1,42)	1,82 (0,26 - 2,20)	2,16 (0,26 - 2,60)
Roční spotřeba energie <sup>3)</sup>		kWh/rok	867	956	1366	1571
<b>Vnitřní jednotka</b>			<b>CS-Z25UD3EAW</b>	<b>CS-Z35UD3EAW</b>	<b>CS-Z50UD3EAW</b>	<b>CS-Z60UD3EAW</b>
Externí statický tlak <sup>4)</sup>	min.–max.	Pa	15 - 45	15 - 45	15 - 50	15 - 50
Objem vzduchu	Chlazení/vytápění	m <sup>3</sup> /min	10,5 / 10,5	11,2 / 11,2	15,3 / 15,3	15,7 / 15,7
Odvlhčovací výkon		l/h	1,5	2,0	2,8	3,3
Akustický tlak <sup>5)</sup>	Chlazení (Hi / Lo / Q-Lo)	dB(A)	33 / 27 / 24	33 / 27 / 24	39 / 29 / 26	41 / 30 / 27
	Vytápění (Hi / Lo / Q-Lo)	dB(A)	35 / 27 / 24	35 / 27 / 24	39 / 30 / 27	41 / 32 / 29
Rozměry	V × Š × H	mm	200 x 750 x 640	200 x 750 x 640	200 x 750 x 640	200 x 750 x 640
Čistá hmotnost		kg	19	19	19	19
<b>Venkovní jednotka</b>			<b>CU-Z25UBEA</b>	<b>CU-Z35UBEA</b>	<b>CU-Z50UBEA</b>	<b>CU-Z60UBEA</b>
Napájení		V	230	230	230	230
Doporučený jistič		A	16	16	16	—
Připojení vnitřní/venkovní jednotky		mm <sup>2</sup>	4 x 1,5 - 2,5	4 x 1,5 - 2,5	4 x 1,5 - 2,5	—
Objem vzduchu	Chlazení/vytápění	m <sup>3</sup> /min	28,7 / 27,2	34,3 / 33,5	39,7 / 38,6	42,6 / 41,5
Akustický tlak <sup>5)</sup>	Chlazení/vytápění (vys.)	dB(A)	46 / 47	48 / 48	48 / 48	49 / 50
Rozměry <sup>6)</sup>	V × Š × H	mm	542 x 780 x 289	619 x 824 x 299	695 x 875 x 320	695 x 875 x 320
Čistá hmotnost		kg	33	35	43	43
Přípojky potrubí	Kapalinové potrubí	palce (mm)	1/4 (6,35)	1/4 (6,35)	1/4 (6,35)	1/4 (6,35)
	Plynové potrubí	palce (mm)	3/8 (9,52)	3/8 (9,52)	1/2 (12,70)	1/2 (12,70)
Rozsah délek potrubí		m	3 - 20	3 - 20	3 - 30	3 - 30
Rozdíl výšek (vstup/výstup) <sup>7)</sup>		m	15	15	20	20
Délka potrubí pro dodatečné chladivo		m	7,5	7,5	7,5	7,5
Dodatečný objem chladiva		g/m	10	10	15	15
Chladivo (R32) / ekvivalent CO <sub>2</sub>		kg/tuny	0,88 / 0,594	0,93 / 0,628	1,13 / 0,763	1,13 / 0,763
Provozní rozsah	Chlazení min ~ max	°C	-10 ~ +43	-10 ~ +43	-10 ~ +43	-10 ~ +43
	Vytápění min ~ max	°C	-15 ~ +24	-15 ~ +24	-15 ~ +24	-15 ~ +24

#### Příslušenství

<b>CZ-TACG1</b>	Panasonic Comfort Cloud pro ovládání přes internet
<b>CZ-CAPRA1</b>	Adaptér rozhraní RAC pro integraci do sběrnice P-Link

#### Příslušenství

<b>CZ-RL511D</b>	<b>NOVINKA</b> Infračervený dálkový ovladač Sky Remote. 2metrový kabel k infračervenému přijímači (na trhu v dubnu 2019)
------------------	--

1) Výpočet hodnot EER a COP podle normy EN14511. 2) Stupnice energetického štítku od A+++ do D. 3) Roční spotřeba elektrické energie se vypočítává v souladu se směrnicí EU/626/2011. 4) Údaj uvedený v tabulce značí hodnoty při 25 Pa (2,5 mmAq), které se používají pro výchozí nastavení z výroby. Změnit nastavení přepínače na obvodové desce z Vys. na Super vys. za účelem dosažení více než 6,0 mmAq. 5) Hladina akustického tlaku vnitřní jednotky je hodnota naměřená ve vzdálenosti 1,5 metru pod jednotkou s 1metrovým vzduchovodem na straně sání a 2metrovým vzduchovodem na výstupní straně. U venkovní jednotky je to 1 m od čelní strany a 1 m od zadní strany jednotky. Měření akustického tlaku se provádí v souladu s normou JIS C 9612. 6) Pro přípojku potrubí přidejte 100 mm u vnitřní jednotky nebo 70 mm u venkovní jednotky. 7) V případě instalace venkovní jednotky na místo, které je výše než vnitřní jednotka.



SEER a SCOP: Pro KIT-Z25-UD3EA. OVLÁDÁNÍ PŘES INTERNET: Volitelné.

# SYSTÉM MULTI SPLIT A FREE MULTI

Jestliže požadavky na klimatizaci přesahují rámec jedné místnosti, společnost Panasonic nabízí velmi široký rozsah možností s až 5 vnitřními jednotkami připojenými k jedné venkovní jednotce.



## Panasonic nabízí nejširší řadu multi split systémů

2 řady multi split systémů od 3,50 do 9,00 kW pro 5 vnitřních jednotek s jednou venkovní jednotkou.

Free Multi Z	Nová nástěnná jednotka Multi TZ s chladivem R32
Velká flexibilita až do 9,00 kW s 5 porty a širokou škálou vnitřních jednotek včetně vysoce výkonných vnitřních jednotek Ethera s energetickou účinností až A+++ / A++	Od 4,10 do 5,20 kW pro nástěnnou jednotku v kompaktním provedení TZ s účinností A++ / A+

Řada	Chladivo	Výkony	Porty vnitřní jednotky	Účinnost až	Vnitřní jednotky				
					Ethera	Kompaktní provedení	Parapetní jednotka	Kazetová	Kanálová
Multi Z	R32	8 jednotek (3,50 ~ 9,00 kW)	2~5	A+++ / A++	Ano	Ano	Ano	Ano	Ano
Multi TZ	R32	3 jednotky (4,10 ~ 5,20 kW)	2~3	A++ / A+		Ano			

## Multi split systémy

Den a noc	Současný provoz
Ideální pro 2 denní a noční oblasti. Možné současné použití.	Pokud vnitřní jednotky většinou pracují současně.





### Proč je multi split systém lepší než několik samostatných split jednotek

#### Až 5 vnitřních jednotek s jedinou venkovní jednotkou

- Pouze jedna kompaktní venkovní jednotka.
- Vyšší pohodlí v domě, protože každá místnost má svou vlastní vnitřní jednotku pro chlazení a vytápění.

- Mnohem výkonnější než jednoduchá split jednotka.
- Efektivnější, protože jednotky vždy pracují na plný výkon.
- Můžete připojit všechny typy vnitřních jednotek, například nástěnné typy a parapetní typy, podle toho, co se do vašeho domu nejvíc hodí.

#### Řešení s jednou split jednotkou

Jedna vnitřní jednotka je připojena k jedné venkovní jednotce. Vnitřní jednotka se nachází v hlavní chodbě a vytápí celý dům. Některé místnosti nemusí být pořádně vytopeny, což může vést k určitému nepohodlí.

#### Řešení je v multi split systému.

K jedné venkovní jednotce můžete připojit až pět vnitřních jednotek. Na každou místnost nebo oblast připadá jedna vnitřní jednotka. Toto řešení je mnohem komfortnější. Na střeše je pouze jedna venkovní jednotka.

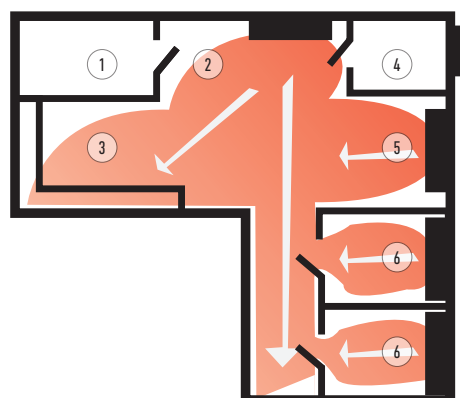
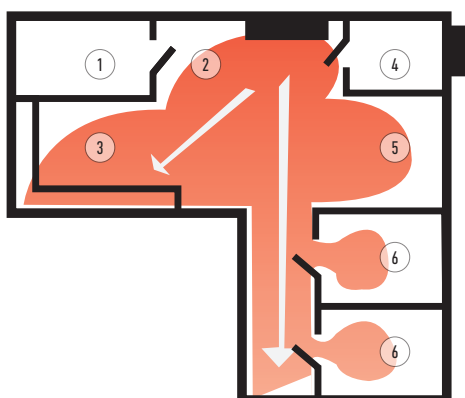

1. Prádelna  
2. Vchod

3. Kuchyně/jídelna  
4. Koupelna

5. Obývací pokoj  
6. Ložnice



## Venkovní jednotka free multi split systému Free Multi System Z • Chladivo R32

Jmenovitý výkon vnitřních jednotek (min.–max.)		3,20–6,00 kW	3,20–6,00 kW	3,20–7,70 kW	4,50–9,50 kW	4,50–11,20 kW	4,50–11,50 kW	4,50–14,70 kW	4,50–18,30 kW
Jednotka		CU-2Z35TBE	CU-2Z41TBE	CU-2Z50TBE	CU-3Z52TBE	CU-3Z68TBE	CU-4Z68TBE	CU-4Z80TBE	CU-5Z90TBE
Výkon chlazení	Jmenovitý (min. – max.) kW	3,50(1,50–4,50)	4,10(1,50–5,20)	5,00(1,50–5,40)	5,20(1,80–7,30)	6,80(1,90–8,00)	6,80(1,90–8,80)	8,00(3,00–9,20)	9,00(2,90–11,50)
EER <sup>1)</sup>	Jmenovitý (min. – max.) W/W	4,86(6,00–4,09)	4,56(6,00–3,80)	4,24(6,00–3,62)	4,77	3,66(7,04–3,38)	4,39(5,59–3,56)	4,04(5,66–3,21)	4,09(5,27–2,98)
SEER <sup>2)</sup>		8,50 A+++	8,50 A+++	8,50 A+++	8,50 A+++	8,00 A++	8,00 A++	7,90 A++	8,50 A+++
Hodnota Pdesign (chlazení)	kW	3,50	4,10	5,00	5,20	6,80	6,80	8,00	9,00
Příkon chlazení	Jmenovitý (min. – max.) kW	0,72(0,25–1,10)	0,90(0,25–1,37)	1,18(0,25–1,49)	1,09(0,36–2,18)	1,86(0,27–2,37)	1,55(0,34–2,47)	1,98(0,53–2,87)	2,20(0,55–3,86)
Roční spotřeba energie <sup>3)</sup>	kWh/rok	144	169	206	214	298	298	990	1100
Topný výkon	Jmenovitý (min. – max.) kW	4,20(1,10–5,60)	4,60(1,10–7,00)	5,60(1,10–7,20)	6,80(1,60–8,30)	8,50(3,30–10,40)	8,50(3,00–10,60)	9,40(4,20–10,60)	10,40(3,40–14,50)
Topný výkon při teplotě –7 °C	kW	—	—	—	3,95	4,45	4,45	—	—
COP <sup>1)</sup>	Jmenovitý (min. – max.) W/W	4,88(5,24–4,18)	4,79(5,24–3,91)	4,63(5,24–4,00)	4,63(5,00–3,82)	3,95(5,32–3,64)	4,47(5,17–3,96)	4,63(6,00–3,46)	4,84(6,42–3,42)
SCOP <sup>2)</sup>		4,60 A++	4,60 A++	4,60 A++	4,20 A+	4,20 A+	4,20 A+	4,70 A++	4,68 A++
Hodnota Pdesign při teplotě –10 °C	kW	3,20	3,50	4,20	5,00	5,20	5,80	6,80	8,50
Příkon vytápění	Jmenovitý (min. – max.) kW	0,86(0,21–1,34)	0,96(0,21–1,79)	1,21(0,21–1,80)	1,47(0,32–2,17)	2,15(0,62–2,86)	1,90(0,58–2,68)	2,03(0,70–3,06)	2,15(0,53–4,24)
Roční spotřeba energie <sup>3)</sup>	kWh/rok	974	1065	1278	1667	1733	1933	2026	2543
Proud	Chlazení/vytápění A	3,35/4,00	4,15/4,45	5,35/5,50	5,00/6,70	8,40/9,70	7,00/8,60	9,50/9,50	10,50/10,10
Napájení	V	230	230	230	230	230	230	230	230
Doporučený jistič	A	16	16	16	16	16	20	20	25
Doporučený průřez napájecího kabelu	mm <sup>2</sup>	2,5	2,5	2,5	2,5	2,5	2,5	2,5	3,5
Akustický tlak <sup>4)</sup>	Chlazení/vytápění (vys.) dB(A)	48/50	48/50	50/52	47/48	51/52	49/50	51/52	53/54
Rozměry <sup>5)</sup>	V × Š × H mm	619x824x299	619x824x299	619x824x299	795x875x320	795x875x320	795x875x320	999x940x340	999x940x340
Čistá hmotnost	kg	39	39	39	71	71	72	80	81
Připojky potrubí	Kapalinové potrubí palce (mm)	1/4(6,35)	1/4(6,35)	1/4(6,35)	1/4(6,35)	1/4(6,35)	1/4(6,35)	1/4(6,35)	1/4(6,35)
	Plynové potrubí palce (mm)	3/8(9,52)	3/8(9,52)	3/8(9,52)	3/8(9,52)	3/8(9,52)	3/8(9,52)	3/8(9,52)	3/8(9,52)
Celkový rozsah délek potrubí <sup>6)</sup>	m	6–30	6–30	6–30	6–50	6–60	6–60	6–70	6–80
Rozsah délek potrubí k jedné jednotce	m	3–20	3–20	3–20	3–25	3–25	3–25	3–25	3–25
Rozdíl výšek (vstup/výstup)	m	10	10	10	15	15	15	15	15
Délka potrubí pro dodatečné chladivo	m	20	20	20	30	30	30	45	45
Dodatečný objem chladiva	g/m	15	15	15	20	20	20	20	20
Chladivo (R32) / ekvivalent CO <sub>2</sub>	kg/tuny	1,12/0,756	1,12/0,756	1,12/0,756	2,10/1,418	2,10/1,418	2,10/1,418	2,72/1,836	2,72/1,836
Provozní rozsah	Chlazení min ~ max °C	-10~+46	-10~+46	-10~+46	-10~+46	-10~+46	-10~+46	-10~+46	-10~+46
	Vytápění min ~ max °C	-15~+24	-15~+24	-15~+24	-15~+24	-15~+24	-15~+24	-15~+24	-15~+24

1) Výpočet hodnot EER a COP podle normy EN14511. 2) Stupnice energetického štítku od A+++ do D. 3) Roční spotřeba elektrické energie se vypočítává v souladu se směrnicí EU/626/2011. 4) Hladina akustického tlaku jednotky je hodnota naměřená ve vzdálenosti 1 metr od čelní strany jednotky a 1 m od zadní strany jednotky. Měření akustického tlaku se provádí v souladu s normou JIS C 9612. 5) Přidejte 70 mm nebo 95 mm pro připojení potrubí. 6) Minimální délka potrubí je 3 metry na vnitřní jednotku.

## Možné kombinace vnějších/vnitřních jednotek • Chladivo R32

Místnosti	Model	Vnitřní výkon připojený (min.–max.)	NOVINKA Etherea stříbrná							NOVINKA Etherea čistě bílá matná							Nástěnná jednotka TZ v kompaktním provedení							Parapetní jednotka*							4cestná kazetová jednotka 60 × 60							Kanálová jednotka s nízkým statickým tlakem									
			16	20	25	35	42	50	60	71	16	20	25	35	42	50	60	71	16	20	25	35	42	50	60	71	16	20	25	35	42	50	60	71	16	20	25	35	42	50	60	71	16	20	25	35	42
2	CU-2Z35TBE	3,20–6,00 kW	✓	✓	✓					✓	✓	✓					✓	✓	✓					✓	✓	✓					✓	✓	✓														
	CU-2Z41TBE	3,20–6,00 kW	✓	✓	✓					✓	✓	✓					✓	✓	✓					✓	✓	✓					✓	✓	✓														
	CU-2Z50TBE	3,20–7,70 kW	✓	✓	✓	✓					✓	✓	✓	✓				✓	✓	✓	✓				✓	✓	✓	✓					✓	✓	✓												
3	CU-3Z52TBE	4,50–9,50 kW	✓	✓	✓	✓				✓	✓	✓	✓				✓	✓	✓	✓				✓	✓	✓	✓					✓	✓	✓													
	CU-3Z68TBE	4,50–11,20 kW	✓	✓	✓	✓				✓	✓	✓	✓				✓	✓	✓	✓				✓	✓	✓	✓					✓	✓	✓													
4	CU-4Z68TBE	4,50–11,50 kW	✓	✓	✓	✓				✓	✓	✓	✓				✓	✓	✓	✓				✓	✓	✓	✓					✓	✓	✓													
	CU-4Z80TBE	4,50–14,70 kW	✓	✓	✓	✓				✓	✓	✓	✓	✓				✓	✓	✓	✓				✓	✓	✓	✓					✓	✓	✓												
5	CU-5Z90TBE	4,50–18,30 kW	✓	✓	✓	✓				✓	✓	✓	✓	✓				✓	✓	✓	✓				✓	✓	✓	✓					✓	✓	✓												

## Možné kombinace vnějších/vnitřních jednotek

CS-MZ16VKE / CS-MTZ16TKE

CS-XZ20VKEW / CS-Z20VKEW / CS-TZ20TKEW-1 / CS-MZ20UFEA / CS-MZ20UB4EA / CS-MZ20UD3EA  
 CS-XZ25VKEW / CS-Z25VKEW / CS-TZ25TKEW-1 / CS-Z25UFEAW / CS-Z25UB4EAW / CS-Z25UD3EAW  
 CS-XZ35VKEW / CS-Z35VKEW / CS-TZ35TKEW-1 / CS-Z35UFEAW / CS-Z35UB4EAW / CS-Z35UD3EAW

CU-2Z35TBE / CU-2Z41TBE / CU-2Z50TBE / CU-3Z52TBE  
 CU-3Z68TBE / CU-4Z68TBE / CU-4Z80TBE / CU-5Z90TBE

CS-Z42TKEW / CS-TZ42TKEW-1  
 CS-XZ50VKEW / CS-Z50VKEW / CS-TZ50TKEW / CS-Z50UFEAW / CS-Z50UB4EAW / CS-Z50UD3EAW

CU-2Z50TBE / CU-3Z52TBE / CU-3Z68TBE  
 CU-4Z68TBE / CU-4Z80TBE / CU-5Z90TBE

CS-TZ60TKEW / CS-Z60UB4EAW / CS-Z60UD3EAW

CU-3Z68TBE / CU-4Z68TBE / CU-4Z80TBE / CU-5Z90TBE

CS-Z71VKEW / CS-TZ71TKEW

CU-4Z80TBE / CU-5Z90TBE

\* Pro CZ-MA3P je rovněž nutné použít adaptér CZ-MA2P.



**CZ-RD514C**  
Volitelný kabelový  
dálkový ovladač.

OVLÁDÁNÍ PŘES INTERNET: Vestavěno.



NOVINKA Nástěnná jednotka Etherea	Stříbrná vnitřní jednotka	Čistě bílá matná vnitřní jednotka	Výkon chlazení	Topný výkon	Připojení venkovní jednotky	Akustický tlak <sup>1)</sup>	Rozměry / Čistá hmotnost	Přípojky potrubí
						Chlazení – vytápění (vys./niz./super niz.)		
			kW	kW	mm <sup>2</sup>	dB(A)	mm / kg	palce (mm)
1,60 kW	—	CS-MZ16VKE	1,60	2,60	4x1,5	38/26/21 – 39/27/21	295x919x194/9	1/4(6,35)/3/8(9,52)
2,00 kW	CS-XZ20VKEW	CS-Z20VKEW	2,00	3,20	4x1,5	39/26/21 – 40/27/21	295x919x194/9	1/4(6,35)/3/8(9,52)
2,50 kW	CS-XZ25VKEW	CS-Z25VKEW	2,50	3,60	4x1,5	41/27/21 – 43/29/21	295x919x194/10	1/4(6,35)/3/8(9,52)
3,50 kW	CS-XZ35VKEW	CS-Z35VKEW	3,20	4,50	4x1,5	44/30/21 – 45/35/21	295x919x194/10	1/4(6,35)/3/8(9,52)
4,20 kW	—	CS-Z42VKEW	4,00	5,60	4x1,5	44/33/27 – 45/37/31	295x919x194/10	1/4(6,35)/1/2(12,70)
5,00 kW	CS-XZ50VKEW	CS-Z50VKEW	5,00	6,80	4x1,5	44/39/32 – 46/39/32	302x1120x236/12	1/4(6,35)/1/2(12,70)
7,10 kW	—	CS-Z71VKEW	7,10	8,60	—	49/40/32 – 49/40/32	302x1120x236/13	1/4(6,35)/5/8(15,88)



**CZ-RD514C**  
Volitelný kabelový  
dálkový ovladač.

OVLÁDÁNÍ PŘES INTERNET: Volitelné.



Nástěnná jednotka TZ v kompaktním provedení	Vnitřní jednotka	Výkon chlazení	Topný výkon	Připojení venkovní jednotky	Akustický tlak <sup>1)</sup>	Rozměry / Čistá hmotnost	Přípojky potrubí	
					Chlazení – vytápění (vys./niz./super niz.)			V × Š × H
			kW	kW	mm <sup>2</sup>	dB(A)	mm / kg	palce (mm)
1,60 kW	CS-MT16TKE	1,60	2,60	4x1,5	38/27/22 – 39/28/24	290x799x197/8	1/4(6,35)/3/8(9,52)	
2,00 kW	CS-TZ20TKEW-1	2,00	3,20	4x1,5	39/27/22 – 40/28/24	290x799x197/8	1/4(6,35)/3/8(9,52)	
2,50 kW	CS-TZ25TKEW-1	2,50	3,60	4x1,5	42/28/22 – 42/29/24	290x799x197/8	1/4(6,35)/3/8(9,52)	
3,50 kW <sup>2)</sup>	CS-TZ35TKEW-1	3,50	4,50	4x1,5	44/32/22 – 44/35/24	290x799x197/8	1/4(6,35)/3/8(9,52)	
4,20 kW	CS-TZ42TKEW-1	4,20	5,00	4x1,5	44/33/31 – 46/37/30	290x799x197/8	1/4(6,35)/1/2(12,70)	
5,00 kW	CS-TZ50TKEW	5,00	5,30	4x1,5	44/39/36 – 46/39/36	302x1102x244/12	1/4(6,35)/1/2(12,70)	
6,00 kW	CS-TZ60TKEW	6,00	8,50	4x1,5	44/39/36 – 47/39/36	302x1102x244/12	1/4(6,35)/1/2(12,70)	
7,10 kW	CS-TZ71TKEW	7,10	8,70	4x1,5	49/40/37 – 49/40/37	302x1102x244/13	1/4(6,35)/1/2(12,70)	



**CZ-RD514C**  
Volitelný kabelový  
dálkový ovladač.

OVLÁDÁNÍ PŘES INTERNET: Volitelné.



Parapetní jednotka <sup>3)</sup>	Vnitřní jednotka	Výkon chlazení	Topný výkon	Připojení venkovní jednotky	Akustický tlak <sup>4)</sup>	Rozměry / Čistá hmotnost	Přípojky potrubí	
					Chlazení – vytápění (vys./niz./super niz.)			V × Š × H
			kW	kW	mm <sup>2</sup>	dB(A)	mm / kg	palce (mm)
2,00 kW	CS-MZ20UFEA	2,00	3,20	4x1,5	39/27/22 – 39/27/21	600x750x207/13	1/4(6,35)/3/8(9,52)	
2,50 kW	CS-Z25UFEAW	2,50	3,60	4x1,5	40/27/22 – 40/27/21	600x750x207/13	1/4(6,35)/3/8(9,52)	
3,50 kW <sup>2)</sup>	CS-Z35UFEAW	3,50	4,50	4x1,5	41/28/22 – 41/28/21	600x750x207/13	1/4(6,35)/3/8(9,52)	
5,00 kW	CS-Z50UFEAW	5,00	5,30	4x1,5	44/33/29 – 48/35/31	600x750x207/13	1/4(6,35)/3/8(9,52)	



**CZ-BT20EW**  
Panel RAL9010  
pro 4cestnou kazetovou  
jednotku 60 × 60  
(prodáván samostatně).



**CZ-RD52CP**  
Volitelný kabelový  
dálkový ovladač.

PŘIPRAVENO PRO OVLÁDÁNÍ PŘES INTERNET A SNADNÉ OVLÁDÁNÍ pomocí BMS: Volitelné.



4cestná kazetová jednotka 60 × 60	Vnitřní jednotka (panel CZ-BT20EW)	Výkon chlazení	Topný výkon	Připojení venkovní jednotky	Akustický tlak <sup>4)</sup>	Rozměry / Čistá hmotnost		Přípojky potrubí
					Chlazení – vytápění (vys./niz./super niz.)	V × Š × H vnitřní jednotky	V × Š × H panelové jednotky	
			kW	kW	mm <sup>2</sup>	mm / kg	mm / kg	palce (mm)
2,00 kW	CS-MZ20UB4EA	2,00	3,20	4x1,5	35/27/24 – 36/30/27	260x575x575/18	51x700x700/2,5	1/4(6,35)/3/8(9,52)
2,50 kW	CS-Z25UB4EAW	2,50	3,60	4x1,5	36/27/24 – 37/30/27	260x575x575/18	51x700x700/2,5	1/4(6,35)/3/8(9,52)
3,50 kW <sup>2)</sup>	CS-Z35UB4EAW	3,50	4,50	4x1,5	36/28/25 – 37/30/27	260x575x575/18	51x700x700/2,5	1/4(6,35)/3/8(9,52)
5,00 kW <sup>5)</sup>	CS-Z50UB4EAW	5,00	6,80	4x1,5	39/30/27 – 40/31/28	260x575x575/18	51x700x700/2,5	1/4(6,35)/3/8(9,52)
6,00 kW	CS-Z60UB4EAW	6,00	8,50	4x1,5	44/34/31 – 45/34/31	260x575x575/18	51x700x700/2,5	1/4(6,35)/1/2(12,70)



**CZ-RL511D**  
NOVÁ volitelná bezdrátová  
sada.

PŘIPRAVENO PRO OVLÁDÁNÍ PŘES INTERNET A SNADNÉ OVLÁDÁNÍ pomocí BMS: Volitelné.

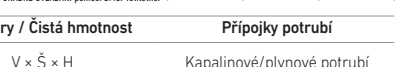

Kanálová jednotka s nízkým statickým tlakem	Vnitřní jednotka	Výkon chlazení	Topný výkon	Připojení venkovní jednotky	Akustický tlak <sup>7)</sup>	Rozměry / Čistá hmotnost	Přípojky potrubí	
					Chlazení – vytápění (vys./niz./super niz.)			V × Š × H
			kW	kW	mm <sup>2</sup>	dB(A)	mm / kg	palce (mm)
2,00 kW	CS-MZ20UD3EA	2,00	3,20	4x1,5	34/29/26 – 36/29/26	200x750x640/19	1/4(6,35)/3/8(9,52)	
2,50 kW	CS-Z25UD3EAW	2,50	3,60	4x1,5	35/29/26 – 37/29/26	200x750x640/19	1/4(6,35)/3/8(9,52)	
3,50 kW <sup>2)</sup>	CS-Z35UD3EAW	3,50	4,50	4x1,5	35/29/26 – 37/29/26	200x750x640/19	1/4(6,35)/3/8(9,52)	
5,00 kW <sup>5)</sup>	CS-Z50UD3EAW	5,00	6,80	4x1,5	41/31/28 – 41/32/29	200x750x640/19	1/4(6,35)/3/8(9,52)	
6,00 kW	CS-Z60UD3EAW	6,00	8,50	4x1,5	43/32/29 – 43/34/31	200x750x640/19	1/4(6,35)/1/2(12,70)	

1) Hladina akustického tlaku vnitřní jednotky je hodnota naměřená ve vzdálenosti 1 metr od čelní strany jednotky a 0,8 metru pod jednotkou. Měření akustického tlaku se provádí v souladu s normou JIS C 9612. Q-Lo: tichý režim. Lo: Nejnížší nastavené otáčky ventilátoru.  
2) Topný výkon je 4,20 kW při připojení do CU-Z235TBE. 3) Kompatibilní pouze se 2 výstupy venkovních jednotek CU-Z235TBE / CU-Z241TBE / CU-Z250TBE. 4) Hladina akustického tlaku jednotky je hodnota naměřená ve vzdálenosti 1 metr od čelní strany jednotky a 1 m nad podlahou. Měření akustického tlaku se provádí v souladu s normou JIS C 9612. Q-Lo: tichý režim. Lo: Nejnížší nastavené otáčky ventilátoru. 5) Topný výkon je 5,30 kW při připojení do CU-Z250TBE. 6) Hladina akustického tlaku vnitřní jednotky je hodnota naměřená ve vzdálenosti 1,5 m pod jednotkou. Měření akustického tlaku se provádí v souladu s normou JIS C 9612. Q-Lo: tichý režim. Lo: Nejnížší nastavené otáčky ventilátoru. 7) Hladina akustického tlaku vnitřní jednotky je hodnota naměřená ve vzdálenosti 1,5 metru pod jednotkou s 1 metrovým vzduchovodem na straně sání a 2 metrovým vzduchovodem na výstupní straně. Měření akustického tlaku se provádí v souladu s normou JIS C 9612.





# POROVNÁNÍ FUNKCÍ

MODELY	NÁSTĚNNÁ JEDNOTKA HEATCHARGE VZ • CHLADIVO R32	NÁSTĚNNÁ JEDNOTKA ETHEREA • CHLADIVO R32	NÁSTĚNNÁ JEDNOTKA TZ V KOMPAKTNÍM PROVEDENÍ • CHLADIVO R32	NÁSTĚNNÁ JEDNOTKA FZ • CHLADIVO R32	NÁSTĚNNÁ JEDNOTKA PROFESSIONAL DO -20 °C • CHLADIVO R32	PARAPETNÍ JEDNOTKA • CHLADIVO R32	4CESTNÁ KAZETOVÁ JEDNOTKA 60x60 • CHLADIVO R32	KANÁLOVÁ JEDNOTKA S NÍZKÝM STATICKÝM TLAKEM • CHLADIVO R32
Chladivo R32	✓	✓	✓	✓	✓	✓	✓	✓
Econavi Snímač detekce slunečního záření	✓							
Systém Invertor+	✓	✓				✓		
Systém s invertorem			✓	✓	✓		✓	✓
Rotační kompresor R2	✓	✓	✓	✓	✓	✓	✓	✓
nanoe™ X	✓ nanoe™ X	✓				✓		
Filtr PM 2,5			✓	✓				
Prachový filtr								
Antialergické vlastnosti	✓	✓				✓		
Supertichý provoz <sup>1)</sup>	✓	✓ 19 dB(A) pro XZ/TZ20, XZ/TZ25 a XZ/TZ35	✓ 20 dB(A) pro TZ20, TZ25 a TZ35	✓ 20 dB(A) pro FZ25 a FZ35	✓ 21 dB(A) pro Z25 a Z35	✓ 20 dB(A) pro Z25 a Z35	✓ 22 dB(A) pro Z25	
Jemné suché chlazení		✓						
Aerowings		✓	✓		✓			
Až do -10 °C pouze v režimu chlazení	✓	✓	✓	✓	✓ -20 °C	✓	✓	✓
Až do -15 °C v režimu vytápění	✓ -35 °C <sup>2)</sup>	✓	✓	✓	✓	✓	✓	✓
Chata	✓							
Renovace R22								
Renovace R410A/R22	✓	✓	✓	✓	✓	✓	✓	✓
Funkce odstraňování pachů	✓	✓	✓	✓	✓	✓	✓	✓
Odnímatelný a omyvatelný panel	✓	✓	✓	✓	✓	✓	✓	✓
Výkonný režim	✓	✓	✓	✓	✓	✓	✓	✓
Režim jemného suchého provozu	✓	✓	✓	✓	✓	✓	✓	✓
Vytvoření osobního proudu vzduchu	✓	✓	✓ Pro TZ250, TZ260 a TZ71					
Automatické řízení vertikálního proudu vzduchu			✓ Pro TZ20, TZ25, TZ35 a TZ42	✓		✓	✓	
Manuální řízení horizontálního proudu vzduchu			✓ Pro TZ20, TZ25, TZ35 a TZ42	✓		✓		
Režim Auto	✓	✓	✓	✓	✓	✓	✓	✓
Režim horkého startu	✓	✓	✓	✓	✓	✓	✓	✓
Skutečný čas s dvojitým časovačem zapnutí/vypnutí	✓	✓	✓	✓		✓	✓	
Týdenní časovač					✓			✓
Infračervený dálkový ovladač LCD	✓	✓	✓	✓		✓	✓	
Automatický restart	✓	✓	✓	✓	✓	✓	✓	✓
Dlouhé potrubí	✓ 15 m	✓ 15 m, 30 m (XZ/Z50, XZ/Z71)	✓ 15 m, 20 m (TZ50), 30 m (TZ71 a TZ60)	✓ 15 m, 20 m (FZ60)	✓ 15 m, 20 m (Z50)	✓ 20 m, 30 m (Z50)	✓ 20 m, 30 m (Z50 a Z60)	✓ 20 m, 30 m (Z50 a Z60)
Přístup pro údržbu v horním panelu	✓	✓	✓	✓	✓	✓	✓	✓
Autodiagnostická funkce	✓	✓	✓	✓	✓	✓	✓	✓
CZ-CAPRA1: Adaptér rozhraní RAC pro integraci do sběrnice P-Link	✓	✓	✓	✓	✓	✓	✓	✓
Ovládání přes internet	✓	✓ Vestavěno	✓	✓	✓	✓	✓	✓
Snadné ovládání pomocí BMS	✓	✓	✓	✓	✓	✓	✓	✓
Záruka na kompresor	✓	✓	✓	✓	✓	✓	✓	✓

1) Při nejnižších otáčkách ventilátoru. 2) Zkoušeno nezávislou laboratoří, SP, dle EN14511:2013 a SP metody 1721; tato teplota není zaručena výrobcem.

# VYSVĚTLENÍ VLASTNOSTÍ

## Úspora energie



38%  
ECONAVI

Řada Econavi pro domácnost. Technologie snímáče detekce slunečního záření umožňuje detekci a omezení plynutí energií optimalizací provozu klimatizačního zařízení v závislosti na pokojových podmínkách. Energii uspoříte stiskem jediného tlačítka.



INVERTER+

Systém Inverter Plus. Tato klasifikace označuje systémy Panasonic s nejvyšším výkonem.



INVERTER

Systém s invertorem Řada invertorů přináší lepší účinnost a lepší komfort. Nabízí přesnější regulaci teploty bez výkyvů a udržuje stálou teplotu okolního prostředí s nižší spotřebou energie, s výrazným snížením hladiny hluku a úrovně vibrací.



ROTÁČNÍ KOMPRESOR R2

Rotací kompresor R2. Rotací kompresor Panasonic R2. Tento kompresor je navržen tak, aby vydržel extrémní podmínky. Přináší vysokou výkonnost a efektivitu.



R32

Chladivo R32. Naše klimatizační jednotky s chladivem R32 dosahují významného snížení hodnoty potenciálu pro globální oteplování (GWP). Jedná se o důležitý krok ke snížení produkce skleníkových plynů. R32 je také jednosložkové chladivo, které se dá snadno recyklovat.

## Vysoký výkon a zdravý vzduch



nanoE X

nanoE™ X. Nejnovější inovace systému nanoE™ X společnosti Panasonic odstraňuje zápachy a potlačuje růst určitých druhů bakterií a virů, které jsou škodlivé pro celkové zdraví vás a vaší rodiny.



FILTR PM2.5

Filtr PM 2,5 Ve vzduchu se mohou nacházet pevné částice (PM 2,5) v podobě prachu, špíny, kouře a kapének. Tyto částice o velikosti 2,5 µm pravděpodobně vyvolávají riziko zdravotních problémů, protože nám mohou snadno proniknout do plic.



PRACHOVÝ FILTR

Prachový filtr. Tento filtr zachycuje a zadržuje částice vznášející se ve vzduchu, takže vzduch v místnosti je čistší.



ANTIALERGICKÉ VLASTNOSTI

Antialergické vlastnosti. Systém je vybaven filtrem s antialergickými vlastnostmi.



18dB(A)

Supertiché. Díky kompresoru nejnovější generace a ventilátoru s dvojitými lopatkami patří naše venkovní jednotka mezi nejtichší na trhu. Vnitřní jednotka vydává téměř neslyšitelných 18 dB(A).



OVLÁDÁNÍ VLHKOSTI JEMNĚ SUCHÉ CHLazenÍ

Jemné suché chlazení. Jemná regulace pomáhá předcházet rychlému snížení vlhkosti v místnosti a současně udržuje nastavenou teplotu. Udržuje RV\* až o 10 % vyšší než při chlazení (\*RV: relativní vlhkost). Ideální ke spánku se zapnutou klimatizací.



AEROWINGS

Aerowings. Větší komfort díky Aerowings. Přímé proudění vzduchu směrem ke stropu díky vestavěné dvojité klapce vytváří sprchový chladicí efekt.



REŽIM CHLazenÍ -10°C

Až do -10 °C v režimu pouze chlazení. Klimatizace pracuje v režimu pouze chlazení až do venkovní teploty -10 °C.



REŽIM VYTÁPĚNÍ -15°C

Až do -15 °C v režimu vytápění. Klimatizace pracuje v režimu tepelného čerpadla až do venkovní teploty -15 °C.



SUMMER HOUSE

Chata. Tato inovativní funkce udržuje teplotu na 7/8 °C, aby se zabránilo zamrznutí potrubí během zimního období. Tato funkce je velmi ceněna na chatách či chalupách.



RENOVACE R22

Renovace R22. Systém modernizace Panasonic také umožňuje opětovné využití stávajícího potrubí R22 (v dobré kvalitě) při instalaci nových vysoce účinných systémů R410A.



RENOVACE R22/R410A/R32

Renovace R410A/R22. Systém modernizace Panasonic také umožňuje opětovné využití stávajícího potrubí R410A nebo R22 při instalaci nových vysoce účinných systémů R32.



Funkce odstraňování pachů. Umožňuje výměník čistit, a zabraňuje tak tvorbě pachů. Po spuštění této funkce se ventilátor na chvíli vypne, aby se zabránilo šíření nepříjemných zápachů při čištění výměníku.



Odnímatelný a omyvatelný panel. Přední panel je snadné udržovat v čistotě. Je možné jej rychle odejmout jediným úkonem a vyčistit ve vodě. Čistý čelní panel zajišťuje vyrovnanější chod, účinnější provoz, který může ušetřit energii.



Výkonný režim. Rychlý a efektivní výkonný režim je ideální pro chvíle, kdy se vrátíte domů v nejlépejších nebo nejchladnějších dnech. Pracuje na maximální výkon, aby dosáhl požadované teploty již za 15 minut.



Režim jemného suchého provozu. Jemný suchý režim eliminuje nadměrnou vlhkost pomocí jemného vánku a dodá vám pocit pohody bez výrazných změn teploty.



Vytvoření osobního proudu vzduchu. Umožňuje vertikálně nebo horizontálně upravovat proudění vzduchu. Tuto funkci lze jednoduše vybrat pomocí dálkového ovládání.



Automatické řízení vertikálního proudu vzduchu. Lamela se automaticky pohybuje nahoru a dolů. Proudění vzduchu je možné také nastavit na pevný úhel pomocí dálkového ovládání.



Manuální řízení horizontálního proudu vzduchu.



Režim Auto. Automaticky přepne z aktuálního režimu provozu do provozu vytápění nebo režimu chlazení, aby byla trvale zajištěna příjemná pokojová teplota. V případě instalace multi split systému je tato funkce omezena na první pracující jednotku a logika přepínání je jiná, neboť zohledňuje také venkovní teplotu.



Režim horkého startu. Na začátku cyklu vytápění a po skončení cyklu odmrazování se ventilátor vnitřní jednotky spustí, jakmile se zahřeje vnitřní tepelný výměník.



24 DUAL

Skutečný čas s dvojitým časovačem zapnutí/vypnutí. Tato funkce vám umožňuje nastavit dvě různé sady odpočtu spuštění/zastavení provozu (hodiny a minuty) v rámci 24 hodin.



7

Týdenní časovač Umožňuje nastavení jednotlivých dnů v týdnu, a to až 6 nastavení pro jeden den.



Infračervený dálkový ovladač LCD.



Automatický restart. Tato funkce umožňuje automatický restart, pokud byl provoz v bezpečném režimu z nějakého neobvyklého důvodu zastaven, například po vypnutí proudu. Jakmile bude přívod proudu obnoven, jednotka se restartuje a použije parametry nastavené před svým vypnutím.



Dlouhé potrubí. Ukazuje maximální délku potrubí mezi vnější jednotkou a vnitřními jednotkami. Povolené vzdálenosti určují možné způsoby instalace.



Přístup pro údržbu v horním panelu. Údržba venkovní jednotky bývala poměrně náročným úkolem. Díky možnosti sejmut horní kryt je ale tato údržba rychlá a snadná.



Autodiagnostická funkce. Díky této funkci jednotka provede autodiagnostický proces ve chvíli, kdy některá funkce nebude fungovat správně. Díky tomu lze dosáhnout rychlejšího dokončení servisu.

## Vysoká konektivita



INTEGRACE DO P-LINK

CZ-CAPRA1: Integrace portu CZ-CNT do PACi a ECOi. Integreace řady pro domácnosti s P-Link. Dokáže propojit řady s P-Link. Nyní je možná úplná ovládní.



VOLTEBNÁ WLAN

Ovládání přes internet. Ovládání přes internet je systém nové generace, který poskytuje uživatelsky přívětivé dálkové ovládání jednotek klimatizace nebo tepelného čerpadla odkudkoli pomocí jednoduchého chytrého telefonu Android nebo iOS, z tabletu nebo PC přes internet.



PROPojITELNOST S BMS

Snadné ovládání pomocí BMS. Komunikační port může být zabudován do vnitřní jednotky a umožňovat tak snadné připojení klimatizační jednotky Panasonic k řídicímu systému domácnosti nebo systému správy budov.



5 LET ZÁRUKA NA KOMPRESOR

Záruka 5 let. Na všechny kompresory v řadě poskytuje společnost Panasonic záruku 5 let.

# PŘÍSLUŠENSTVÍ A OVLÁDÁNÍ

## Volitelné obvodové desky pro další funkce



**CZ-TACG1**  
Panasonic Comfort Cloud pro ovládnání přes internet



**CZ-CAPRA1**  
Adaptér rozhraní RAC pro integraci sběrnice P-Link.



**PAW-AC-KNX-1i**  
Toto rozhraní lze použít se všemi modely s konektorem CN-CNT.



**PAW-AC-MBS-1**  
Toto rozhraní lze použít se všemi modely s konektorem CN-CNT.



**PAW-AC-ENO-1i**  
Toto rozhraní lze použít se všemi modely s konektorem CN-CNT.



**PAW-AC-BAC-1**  
Toto rozhraní lze použít se všemi modely s konektorem CN-CNT.



**PAW-AC-DIO**  
Toto rozhraní lze použít se všemi modely s konektorem CN-RMT.



**PAW-AC-HEAT-1**  
Deska s plošnými spoji pouze pro vytápění pro jednotky Ethera, 4cestné kazetové jednotky 60 × 60 a kanálové jednotky.



**PAW-SMSCONTROL**  
Ovládnání jednotek Ethera, Flagship a Heatcharge pomocí SMS (nutná další karta SIM).

## Individuální ovládnání



**CZ-RD514C**  
Kabelový dálkový ovladač pro nástěnnou jednotku.



**CZ-RD52CP**  
Kabelový dálkový ovladač pro kazetovou jednotku.



**CZ-RL511D**  
**NOVINKA** Infračervený dálkový ovladač Sky Remote. 2 metrový kabel k infračervenému přijímači v provedení pro kanálovou jednotku (k dispozici v dubnu 2019)

## Panely



**CZ-BT20EW**  
Panel RAL9010 pro 4cestnou kazetovou jednotku 60 × 60.



## Tabulka kombinací Free Multi R32

## Free Multi 2x1 CU-2Z35TBE. Minimální výkon připojených jednotek: 3,20 kW. Maximální výkon připojených jednotek: 6,00 kW • CHLADIVO R32

Výkon vnitřní jednotky	Chladicí výkon (kW). Místnosti			EER	SEER <sup>1)</sup>	Jmenovitý výkon	Roční spotřeba energie	Proud	Topný výkon (kW). Místnosti			COP	SCOP <sup>1)</sup>	Jmenovitý výkon	Roční spotřeba energie	Proud
	A	B	Celkem (min. – max.)						W/W	kW	kWh					
<b>1 místnost</b>																
16	1,60		1,60(1,10-2,30)	3,90		0,41(0,22-0,60)	205	1,95	2,60		2,60(0,70-3,80)	3,77		0,69(0,17-1,11)	345	3,20
20	2,00		2,00(1,10-2,90)	3,85		0,52(0,22-0,77)	260	2,45	3,20		3,20(0,70-4,80)	3,76		0,85(0,17-1,41)	425	3,95
25	2,50		2,50(1,10-3,50)	3,73		0,67(0,22-1,00)	335	3,15	3,60		3,60(0,70-5,50)	3,50		1,03(0,17-1,70)	515	4,75
35	3,50		3,50(1,10-4,00)	3,47		1,01(0,22-1,22)	505	4,70	4,20		4,20(0,70-5,60)	3,44		1,22(0,17-1,68)	610	5,65
<b>2 místnosti</b>																
16+16	1,60	1,60	3,20(1,50-4,00)	4,92	8,50	0,65(0,25-1,00)	325	3,05	2,10	2,10	4,20(1,10-5,60)	4,88	4,60	0,86(0,21-1,34)	430	4,00
16+20	1,55	1,95	3,50(1,50-4,50)	4,86	8,50	0,72(0,25-1,10)	360	3,35	1,85	2,35	4,20(1,10-5,60)	4,88	4,60	0,86(0,21-1,34)	430	4,00
16+25	1,35	2,15	3,50(1,50-4,50)	4,86	8,50	0,72(0,25-1,10)	360	3,35	1,65	2,55	4,20(1,10-5,60)	4,88	4,60	0,86(0,21-1,34)	430	4,00
16+35	1,10	2,40	3,50(1,50-4,50)	4,86	8,50	0,72(0,25-1,10)	360	3,35	1,30	2,90	4,20(1,10-5,60)	4,88	4,60	0,86(0,21-1,34)	430	4,00
20+20	1,75	1,75	3,50(1,50-4,50)	4,86	8,50	0,72(0,25-1,10)	360	3,35	2,10	2,10	4,20(1,10-5,60)	4,88	4,60	0,86(0,21-1,34)	430	4,00
20+25	1,55	1,95	3,50(1,50-4,50)	4,86	8,50	0,72(0,25-1,10)	360	3,35	1,85	2,35	4,20(1,10-5,60)	4,88	4,60	0,86(0,21-1,34)	430	4,00
20+35	1,25	2,25	3,50(1,50-4,50)	5,07	8,50	0,69(0,25-1,05)	345	3,25	1,55	2,65	4,20(1,10-5,60)	5,00	4,60	0,84(0,21-1,29)	420	3,90
25+25	1,75	1,75	3,50(1,50-4,50)	5,07	8,50	0,69(0,25-1,05)	345	3,25	2,10	2,10	4,20(1,10-5,60)	5,00	4,60	0,84(0,21-1,29)	420	3,90
25+35	1,45	2,05	3,50(1,50-4,50)	5,07	8,50	0,69(0,25-1,05)	345	3,25	1,75	2,45	4,20(1,10-5,60)	5,00	4,60	0,84(0,21-1,29)	420	3,90

## Free Multi 2x1 CU-2Z41TBE. Minimální výkon připojených jednotek: 3,20 kW. Maximální výkon připojených jednotek: 6,00 kW • CHLADIVO R32

Výkon vnitřní jednotky	Chladicí výkon (kW). Místnosti			EER	SEER <sup>1)</sup>	Jmenovitý výkon	Roční spotřeba energie	Proud	Topný výkon (kW). Místnosti			COP	SCOP <sup>1)</sup>	Jmenovitý výkon	Roční spotřeba energie	Proud
	A	B	Celkem (min. – max.)						W/W	kW	kWh					
<b>1 místnost</b>																
16	1,60		1,60(1,10-2,30)	3,90		0,41(0,22-0,60)	205	1,95	2,60		2,60(0,70-3,80)	3,77		0,69(0,17-1,11)	345	3,20
20	2,00		2,00(1,10-2,90)	3,85		0,52(0,22-0,77)	260	2,45	3,20		3,20(0,70-4,80)	3,76		0,85(0,17-1,41)	425	3,95
25	2,50		2,50(1,10-3,50)	3,73		0,67(0,22-1,00)	335	3,15	3,60		3,60(0,70-5,50)	3,50		1,03(0,17-1,70)	515	4,75
35	3,50		3,50(1,10-4,00)	3,47		1,01(0,22-1,22)	505	4,70	4,50		4,50(0,70-6,20)	3,60		1,25(0,17-1,81)	625	5,80
<b>2 místnosti</b>																
16+16	1,60	1,60	3,20(1,50-4,00)	4,71	8,50	0,68(0,25-0,99)	340	3,15	2,20	2,20	4,40(1,10-7,00)	4,68	4,60	0,94(0,21-1,81)	470	4,35
16+20	1,60	2,00	3,60(1,50-4,50)	4,62	8,50	0,78(0,25-1,15)	390	3,60	2,05	2,55	4,60(1,10-7,00)	4,79	4,60	0,96(0,21-1,79)	480	4,45
16+25	1,60	2,50	4,10(1,50-5,20)	4,56	8,50	0,90(0,25-1,37)	450	4,15	1,80	2,80	4,60(1,10-7,00)	4,79	4,60	0,96(0,21-1,79)	480	4,45
16+35	1,30	2,80	4,10(1,50-5,20)	4,56	8,50	0,90(0,25-1,37)	450	4,15	1,45	3,15	4,60(1,10-7,00)	4,79	4,60	0,96(0,21-1,79)	480	4,45
20+20	2,00	2,00	4,00(1,50-5,00)	4,49	8,50	0,89(0,25-1,31)	445	4,10	2,30	2,30	4,60(1,10-7,00)	4,84	4,60	0,95(0,21-1,77)	475	4,40
20+25	1,80	2,30	4,10(1,50-5,20)	4,56	8,50	0,90(0,25-1,37)	450	4,15	2,05	2,55	4,60(1,10-7,00)	4,84	4,60	0,95(0,21-1,77)	475	4,40
20+35	1,50	2,60	4,10(1,50-5,20)	4,56	8,50	0,90(0,25-1,37)	450	4,15	1,65	2,95	4,60(1,10-7,00)	4,84	4,60	0,95(0,21-1,77)	475	4,40
25+25	2,05	2,05	4,10(1,50-5,20)	4,56	8,50	0,90(0,25-1,37)	450	4,15	2,30	2,30	4,60(1,10-7,00)	4,84	4,60	0,95(0,21-1,77)	475	4,40
25+35	1,70	2,40	4,10(1,50-5,20)	4,56	8,50	0,90(0,25-1,37)	450	4,15	1,90	2,70	4,60(1,10-7,00)	4,84	4,60	0,95(0,21-1,77)	475	4,40

## Free Multi 2x1 CU-2Z50TBE. Minimální výkon připojených jednotek: 3,20 kW. Maximální výkon připojených jednotek: 7,70 kW • CHLADIVO R32

Výkon vnitřní jednotky	Chladicí výkon (kW). Místnosti			EER	SEER <sup>1)</sup>	Jmenovitý výkon	Roční spotřeba energie	Proud	Topný výkon (kW). Místnosti			COP	SCOP <sup>1)</sup>	Jmenovitý výkon	Roční spotřeba energie	Proud
	A	B	Celkem (min. – max.)						W/W	kW	kWh					
<b>1 místnost</b>																
16	1,60		1,60(1,10-2,30)	3,90		0,41(0,22-0,60)	205	1,95	2,60		2,60(0,70-3,80)	3,77		0,69(0,17-1,11)	345	3,20
20	2,00		2,00(1,10-2,90)	3,85		0,52(0,22-0,77)	260	2,45	3,20		3,20(0,70-4,80)	3,76		0,85(0,17-1,41)	425	3,95
25	2,50		2,50(1,10-3,50)	3,73		0,67(0,22-1,00)	335	3,15	3,60		3,60(0,70-5,50)	3,50		1,03(0,17-1,70)	515	4,75
35	3,50		3,50(1,10-4,00)	3,47		1,01(0,22-1,22)	505	4,70	4,50		4,50(0,70-6,20)	3,60		1,25(0,17-1,81)	625	5,80
42	4,20		4,20(1,10-4,50)	3,09		1,36(0,22-1,50)	680	6,35	5,00		5,00(1,10-6,40)	3,23		1,55(0,21-2,18)	775	7,15
50	5,00		5,00(1,20-5,10)	2,96		1,69(0,23-1,79)	845	7,80	5,30		5,30(1,10-6,80)	3,23		1,64(0,21-2,29)	820	7,60
<b>2 místnosti</b>																
16+16	1,60	1,60	3,20(1,50-4,00)	4,71	8,50	0,68(0,25-0,99)	340	3,15	2,60	2,60	5,20(1,10-7,00)	4,60	4,60	1,13(0,21-1,81)	565	5,10
16+20	1,60	2,00	3,60(1,50-4,50)	4,62	8,50	0,78(0,25-1,15)	390	3,60	2,40	3,00	5,40(1,10-7,00)	4,58	4,60	1,18(0,21-1,79)	590	5,35
16+25	1,60	2,50	4,10(1,50-5,20)	4,56	8,50	0,90(0,25-1,37)	450	4,15	2,10	3,30	5,40(1,10-7,00)	4,58	4,60	1,18(0,21-1,79)	590	5,35
16+35	1,55	3,45	5,00(1,50-5,20)	4,24	8,50	1,18(0,25-1,37)	590	5,35	1,70	3,70	5,40(1,10-7,00)	4,58	4,60	1,18(0,21-1,79)	590	5,35
16+42	1,40	3,60	5,00(1,50-5,40)	4,24	8,50	1,18(0,25-1,49)	590	5,35	1,55	4,05	5,60(1,10-7,20)	4,63	4,60	1,21(0,21-1,80)	605	5,50
16+50	1,20	3,80	5,00(1,50-5,40)	4,24	8,50	1,18(0,25-1,49)	590	5,35	1,35	4,25	5,60(1,10-7,20)	4,63	4,60	1,21(0,21-1,80)	605	5,50
20+20	2,00	2,00	4,00(1,50-5,00)	4,49	8,50	0,89(0,25-1,31)	445	4,10	2,70	2,70	5,40(1,10-7,00)	4,62	4,60	1,17(0,21-1,77)	585	5,30
20+25	2,00	2,50	4,50(1,50-5,20)	4,37	8,50	1,03(0,25-1,37)	515	4,65	2,40	3,00	5,40(1,10-7,00)	4,62	4,60	1,17(0,21-1,77)	585	5,30
20+35	1,80	3,20	5,00(1,50-5,40)	4,24	8,50	1,18(0,25-1,49)	590	5,35	2,05	3,55	5,60(1,10-7,20)	4,63	4,60	1,21(0,21-1,80)	605	5,50
20+42	1,60	3,40	5,00(1,50-5,40)	4,24	8,50	1,18(0,25-1,49)	590	5,35	1,80	3,80	5,60(1,10-7,20)	4,63	4,60	1,21(0,21-1,80)	605	5,50
20+50	1,45	3,55	5,00(1,50-5,40)	4,24	8,50	1,18(0,25-1,49)	590	5,35	1,60	4,00	5,60(1,10-7,20)	4,63	4,60	1,21(0,21-1,80)	605	5,50
25+25	2,50	2,50	5,00(1,50-5,40)	4,24	8,50	1,18(0,25-1,49)	590	5,35	2,80	2,80	5,60(1,10-7,20)	4,63	4,60	1,21(0,21-1,80)	605	5,50
25+35	2,10	2,90	5,00(1,50-5,40)	4,24	8,50	1,18(0,25-1,49)	590	5,35	2,35	3,25	5,60(1,10-7,20)	4,63	4,60	1,21(0,21-1,80)	605	5,50
25+42	1,85	3,15	5,00(1,50-5,40)	4,24	8,50	1,18(0,25-1,49)	590	5,35	2,10	3,50	5,60(1,10-7,20)	4,63	4,60	1,21(0,21-1,80)	605	5,50
25+50	1,65	3,35	5,00(1,50-5,40)	4,24	8,50	1,18(0,25-1,49)	590	5,35	1,85	3,75	5,60(1,10-7,20)	4,63	4,60	1,21(0,21-1,80)	605	5,50
35+35	2,50	2,50	5,00(1,50-5,40)	4,24	8,50	1,18(0,25-1,49)	590	5,35	2,80	2,80	5,60(1,10-7,20)	4,63	4,60	1,21(0,21-1,80)	605	5,50
35+42	2,25	2,75	5,00(1,50-5,40)	4,24	8,50	1,18(0,25-1,49)	590	5,35	2,55	3,05	5,60(1,10-7,20)	4,63	4,60	1,21(0,21-1,80)	605	5,50

1) Stupnice energetického štítku od A+++ do D.



Free Multi 3x1 CU-3Z52TBE. Minimální výkon připojených jednotek: 4,50 kW. Maximální výkon připojených jednotek: 9,50 kW • CHLADIVO R32

Výkon vnitřní jednotky	Chladicí výkon (kW). Místnosti				EER	SEER <sup>1</sup>	Jmenovitý příkon	Roční spotřeba energie	Proud	Topný výkon (kW). Místnosti				COP	SCOP <sup>1</sup>	Jmenovitý příkon	Roční spotřeba energie	Proud
	A	B	C	Celkem (min. – max.)						W/W	kW	kWh	230V					
<b>1 místnost</b>																		
16	1,60			1,60(1,30-2,30)	4,00		0,40(0,25-0,64)	200	2,00	2,60			2,60(1,20-3,20)	4,33		0,60(0,30-0,96)	300	3,00
20	2,00			2,00(1,80-2,90)	4,00		0,50(0,34-0,81)	250	2,50	3,20			3,20(1,20-4,10)	4,32		0,74(0,30-1,23)	370	3,70
25	2,50			2,50(1,80-2,90)	3,97		0,63(0,34-0,81)	315	3,00	3,60			3,60(1,20-4,30)	3,83		0,94(0,30-1,23)	470	4,50
35	3,50			3,50(1,80-3,80)	3,72		0,94(0,34-1,36)	470	4,30	4,50			4,50(1,20-5,80)	3,66		1,23(0,30-2,10)	615	5,80
42	4,20			4,20(1,80-4,30)	3,07		1,37(0,34-1,99)	685	6,10	5,60			5,60(1,20-6,80)	3,26		1,72(0,30-2,93)	860	7,70
50	5,00			5,00(1,90-5,70)	3,23		1,55(0,34-2,13)	775	6,80	6,80			6,80(1,20-6,90)	3,24		2,10(0,30-2,52)	1050	9,20
<b>2 místnosti</b>																		
16+16	1,60	1,60		3,20(1,80-6,20)	5,42	<b>7,00</b>	0,59(0,33-2,09)	295	2,90	2,60	2,60		5,20(1,40-7,00)	4,13	<b>3,80</b>	1,26(0,34-1,99)	630	5,80
16+20	1,60	2,00		3,60(1,80-6,20)	4,93	<b>7,00</b>	0,73(0,33-2,05)	365	3,50	2,58	3,22		5,80(1,40-7,00)	4,03	<b>3,80</b>	1,44(0,33-1,95)	720	6,60
16+25	1,60	2,50		4,10(1,80-6,20)	4,66	<b>7,00</b>	0,88(0,33-2,05)	440	4,10	2,42	3,78		6,20(1,40-7,00)	3,95	<b>3,80</b>	1,57(0,33-1,95)	785	7,20
16+35	1,60	3,50		5,10(1,80-6,30)	3,89	<b>7,00</b>	1,31(0,33-2,06)	655	6,00	2,13	4,67		6,80(1,40-7,30)	3,89	<b>3,80</b>	1,75(0,29-2,05)	875	7,90
16+42	1,43	3,77		5,20(1,90-6,40)	3,85	<b>7,00</b>	1,35(0,35-2,10)	675	6,20	1,88	4,92		6,80(1,40-7,30)	3,98	<b>3,80</b>	1,71(0,31-2,04)	855	7,80
16+50	1,26	3,94		5,20(1,90-6,80)	4,44	<b>7,20</b>	1,17(0,34-2,04)	585	5,40	1,65	5,15		6,80(1,40-8,00)	4,36	<b>4,00</b>	1,56(0,27-2,15)	780	7,10
20+20	2,00	2,00		4,00(1,80-6,20)	4,71	<b>7,00</b>	0,85(0,33-2,01)	425	4,00	3,20	3,20		6,40(1,40-7,00)	3,93	<b>3,80</b>	1,63(0,32-1,95)	815	7,40
20+25	2,00	2,50		4,50(1,80-6,20)	4,33	<b>7,00</b>	1,04(0,33-2,01)	520	4,80	3,02	3,78		6,80(1,40-7,00)	3,86	<b>3,80</b>	1,76(0,29-1,95)	880	8,00
20+35	1,89	3,31		5,20(1,80-6,30)	3,85	<b>7,00</b>	1,35(0,33-2,02)	675	6,20	2,47	4,33		6,80(1,40-7,30)	3,98	<b>3,80</b>	1,71(0,28-2,04)	855	7,80
20+42	1,68	3,52		5,20(1,90-6,40)	3,94	<b>7,00</b>	1,32(0,35-2,06)	660	6,00	2,19	4,61		6,80(1,40-7,30)	4,00	<b>3,80</b>	1,70(0,30-2,00)	850	7,80
20+50	1,49	3,71		5,20(1,90-6,80)	4,44	<b>7,20</b>	1,17(0,34-2,04)	585	5,40	1,94	4,86		6,80(1,40-8,00)	4,36	<b>4,00</b>	1,56(0,27-2,15)	780	7,10
25+25	2,50	2,50		5,00(1,80-6,20)	3,91	<b>7,00</b>	1,28(0,33-2,01)	640	5,80	3,40	3,40		6,80(1,40-7,00)	3,86	<b>3,80</b>	1,76(0,29-1,95)	880	8,00
25+35	2,17	3,03		5,20(1,90-6,30)	3,85	<b>7,00</b>	1,35(0,35-2,02)	675	6,20	2,83	3,97		6,80(1,40-7,30)	3,98	<b>3,80</b>	1,71(0,28-2,04)	855	7,80
25+42	1,94	3,26		5,20(1,90-6,40)	3,94	<b>7,00</b>	1,32(0,35-2,06)	660	6,00	2,54	4,26		6,80(1,40-7,30)	4,00	<b>3,80</b>	1,70(0,28-2,00)	850	7,80
25+50	1,73	3,47		5,20(1,90-6,80)	4,44	<b>7,20</b>	1,17(0,34-2,04)	585	5,40	2,27	4,53		6,80(1,40-8,00)	4,36	<b>4,00</b>	1,56(0,24-2,15)	780	7,10
35+35	2,60	2,60		5,20(1,90-6,40)	4,06	<b>7,00</b>	1,28(0,35-2,02)	640	5,80	3,40	3,40		6,80(1,40-7,50)	4,02	<b>3,80</b>	1,69(0,27-2,06)	845	7,70
35+42	2,36	2,84		5,20(1,90-6,50)	4,06	<b>7,00</b>	1,28(0,35-2,07)	640	5,80	3,09	3,71		6,80(1,40-7,50)	4,02	<b>3,80</b>	1,69(0,26-2,06)	845	7,70
35+50	2,14	3,06		5,20(1,90-6,90)	4,60	<b>7,20</b>	1,13(0,36-2,04)	565	5,20	2,80	4,00		6,80(1,40-8,00)	4,42	<b>4,00</b>	1,54(0,24-2,08)	770	7,00
42+42	2,60	2,60		5,20(1,90-6,50)	4,06	<b>7,00</b>	1,28(0,35-2,07)	640	5,80	3,40	3,40		6,80(1,40-7,60)	4,12	<b>3,80</b>	1,65(0,26-2,09)	825	7,50
42+50	2,37	2,83		5,20(1,90-6,90)	4,60	<b>7,20</b>	1,13(0,36-2,04)	565	5,20	3,10	3,70		6,80(1,40-8,00)	4,44	<b>4,00</b>	1,53(0,24-2,08)	765	7,00
<b>3 místnosti</b>																		
16+16+16	1,60	1,60	1,60	4,80(1,80-7,20)	5,05	<b>8,50</b>	0,95(0,36-2,13)	475	4,40	2,26	2,26	2,26	6,78(1,50-8,10)	4,58	<b>4,20</b>	1,48(0,29-2,10)	740	6,80
16+16+20	1,60	1,60	2,00	5,20(1,80-7,30)	4,77	<b>8,50</b>	1,09(0,36-2,18)	545	5,00	2,09	2,09	2,62	6,80(1,60-8,30)	4,63	<b>4,20</b>	1,47(0,32-2,17)	735	6,70
16+16+25	1,46	1,46	2,28	5,20(1,90-7,20)	4,77	<b>8,50</b>	1,09(0,39-2,09)	545	5,00	1,91	1,91	2,98	6,80(1,60-8,30)	4,63	<b>4,20</b>	1,47(0,32-2,17)	735	6,70
16+16+35	1,24	1,24	2,72	5,20(1,90-7,20)	4,77	<b>8,50</b>	1,09(0,39-2,04)	545	5,00	1,62	1,62	3,56	6,80(1,60-8,30)	4,69	<b>4,20</b>	1,45(0,34-2,10)	725	6,60
16+16+42	1,12	1,12	2,96	5,20(1,80-7,30)	4,77	<b>8,50</b>	1,09(0,39-2,09)	545	5,00	1,47	1,47	3,86	6,80(1,60-8,30)	4,69	<b>4,20</b>	1,45(0,31-2,10)	725	6,60
16+16+50	1,01	1,01	3,18	5,20(1,80-7,30)	5,15	<b>8,50</b>	1,01(0,42-1,91)	505	4,70	1,33	1,33	4,14	6,80(1,60-8,30)	5,07	<b>4,20</b>	1,34(0,33-1,96)	670	6,10
16+20+20	1,48	1,86	1,86	5,20(1,90-7,20)	4,77	<b>8,50</b>	1,09(0,39-2,09)	545	5,00	1,94	2,43	2,43	6,80(1,60-8,30)	4,66	<b>4,20</b>	1,46(0,31-2,12)	730	6,70
16+20+25	1,36	1,70	2,14	5,20(1,90-7,20)	4,77	<b>8,50</b>	1,09(0,39-2,09)	545	5,00	1,78	2,23	2,79	6,80(1,60-8,30)	4,66	<b>4,20</b>	1,46(0,31-2,12)	730	6,70
16+20+35	1,17	1,46	2,57	5,20(1,90-7,20)	4,77	<b>8,50</b>	1,09(0,39-2,00)	545	5,00	1,53	1,92	3,35	6,80(1,60-8,30)	4,69	<b>4,20</b>	1,45(0,34-2,10)	725	6,60
16+20+42	1,07	1,33	2,80	5,20(1,80-7,30)	4,77	<b>8,50</b>	1,09(0,39-2,09)	545	5,00	1,39	1,74	3,67	6,80(1,60-8,30)	4,72	<b>4,20</b>	1,44(0,31-2,09)	720	6,60
16+20+50	0,97	1,21	3,02	5,20(1,80-7,30)	5,15	<b>8,50</b>	1,01(0,42-1,86)	505	4,70	1,27	1,58	3,95	6,80(1,60-8,30)	5,11	<b>4,20</b>	1,33(0,34-1,95)	665	6,10
16+25+25	1,26	1,97	1,97	5,20(1,90-7,20)	4,77	<b>8,50</b>	1,09(0,39-2,09)	545	5,00	1,64	2,58	2,58	6,80(1,60-8,30)	4,66	<b>4,20</b>	1,46(0,31-2,12)	730	6,70
16+25+35	1,09	1,71	2,40	5,20(1,80-7,30)	4,77	<b>8,50</b>	1,09(0,39-2,09)	545	5,00	1,43	2,24	3,13	6,80(1,60-8,30)	4,69	<b>4,20</b>	1,45(0,34-2,10)	725	6,60
16+25+42	1,00	1,57	2,63	5,20(1,80-7,30)	4,77	<b>8,50</b>	1,09(0,39-2,09)	545	5,00	1,31	2,05	3,44	6,80(1,60-8,30)	4,72	<b>4,20</b>	1,44(0,31-2,09)	720	6,60
16+25+50	0,91	1,43	2,86	5,20(1,80-7,30)	5,15	<b>8,50</b>	1,01(0,42-1,86)	505	4,70	1,19	1,87	3,74	6,80(1,60-8,30)	5,11	<b>4,20</b>	1,33(0,34-1,95)	665	6,10
16+35+35	0,96	2,12	2,12	5,20(1,80-7,30)	4,95	<b>8,50</b>	1,05(0,39-2,04)	525	4,80	1,26	2,77	2,77	6,80(1,60-8,30)	4,76	<b>4,20</b>	1,43(0,32-2,07)	715	6,50
16+35+42	0,89	1,96	2,35	5,20(1,80-7,30)	4,95	<b>8,50</b>	1,05(0,39-2,04)	525	4,80	1,17	2,56	3,07	6,80(1,60-8,30)	4,79	<b>4,20</b>	1,42(0,32-2,06)	710	6,50
20+20+20	1,73	1,73	1,73	5,19(1,90-7,20)	4,76	<b>8,50</b>	1,09(0,39-2,04)	545	5,00	2,26	2,26	2,26	6,78(1,60-8,30)	4,64	<b>4,20</b>	1,46(0,31-2,11)	730	6,70
20+20+25	1,60	1,60	2,00	5,20(1,90-7,20)	4,77	<b>8,50</b>	1,09(0,39-2,04)	545	5,00	2,09	2,09	2,62	6,80(1,60-8,30)	4,66	<b>4,20</b>	1,46(0,31-2,11)	730	6,70
20+20+35	1,39	1,39	2,42	5,20(1,90-7,20)	4,95	<b>8,50</b>	1,05(0,39-2,00)	525	4,80	1,81	1,81	3,18	6,80(1,60-8,30)	4,72	<b>4,20</b>	1,44(0,34-2,09)	720	6,60
20+20+42	1,27	1,27	2,66	5,20(1,80-7,30)	4,95	<b>8,50</b>	1,05(0,39-2,04)	525	4,80	1,66	1,66	3,48	6,80(1,60-8,30)	4,76	<b>4,20</b>	1,43(0,32-2,08)	715	6,50
20+20+50	1,16	1,16	2,88	5,20(1,80-7,30)														

## Tabulka kombinací Free Multi R32

Free Multi 3×1 CU-3Z68TBE. Minimální výkon připojených jednotek: 4,50 kW. Maximální výkon připojených jednotek: 11,20 kW • CHLADIVO R32

Výkon vnitřní jednotky	Chladicí výkon (kW). Místnosti				EER	SEER <sup>1</sup>	Jmenovitý výkon	Roční spotřeba energie	Proud	Topný výkon (kW). Místnosti				COP	SCOP <sup>1</sup>	Jmenovitý výkon	Roční spotřeba energie	Proud
	A	B	C	Celkem (min. – max.)						W/W	kW	kWh	230V					
<b>1 místnost</b>																		
16	1,60			1,60(1,30-2,30)	4,00		0,40(0,25-0,64)	200	2,00	2,60			2,60(1,20-3,20)	4,33		0,60(0,30-0,96)	300	3,00
20	2,00			2,00(1,80-2,90)	4,00		0,50(0,34-0,81)	250	2,50	3,20			3,20(1,20-4,10)	4,32		0,74(0,30-1,23)	370	3,70
25	2,50			2,50(1,80-2,90)	3,97		0,63(0,34-0,81)	315	3,20	3,60			3,60(1,20-4,30)	3,83		0,94(0,30-1,23)	470	4,70
35	3,50			3,50(1,80-3,80)	3,72		0,94(0,34-1,36)	470	4,50	4,50			4,50(1,20-5,80)	3,66		1,23(0,30-2,10)	615	6,00
42	4,20			4,20(1,80-4,30)	3,07		1,37(0,34-1,99)	685	6,40	5,60			5,60(1,20-6,80)	3,26		1,72(0,30-2,93)	860	8,00
50	5,00			5,00(1,90-5,70)	3,23		1,55(0,34-2,13)	775	7,20	6,80			6,80(1,20-6,90)	3,24		2,10(0,30-2,52)	1050	9,70
60	6,00			6,00(1,90-6,20)	2,96		2,03(0,34-2,33)	1015	9,20	8,50			8,50(1,30-9,00)	3,54		2,40(0,62-2,55)	1200	11,10
<b>2 místnosti</b>																		
16+16	1,60	1,60		3,20(1,90-6,40)	5,71	6,10	0,56(0,27-2,12)	280	2,80	2,60	2,60		5,20(2,70-9,80)	4,00	3,80	1,30(0,66-3,01)	650	5,90
16+20	1,60	2,00		3,60(1,90-6,40)	5,22	6,10	0,69(0,27-2,08)	345	3,40	2,58	3,22		5,80(2,70-9,80)	3,92	3,80	1,48(0,65-3,02)	740	6,80
16+25	1,60	2,50		4,10(1,90-6,40)	4,94	6,10	0,83(0,27-2,08)	415	3,90	2,42	3,78		6,20(2,70-9,80)	3,85	3,80	1,61(0,65-3,02)	805	7,40
16+35	1,60	3,50		5,10(1,90-6,90)	4,08	6,10	1,25(0,27-2,48)	625	5,70	2,23	4,87		7,10(2,70-9,90)	3,74	3,80	1,90(0,63-3,02)	950	8,60
16+42	1,60	4,20		5,80(1,90-6,90)	3,60	6,10	1,61(0,27-2,44)	805	7,40	2,26	5,94		8,20(2,70-9,90)	3,52	3,80	2,33(0,63-3,02)	1165	10,50
16+50	1,60	5,00		6,60(2,00-7,50)	3,63	6,50	1,82(0,28-2,52)	910	8,20	2,06	6,44		8,50(2,80-10,20)	3,76	3,80	2,26(0,56-2,99)	1130	10,20
16+60	1,43	5,37		6,80(2,00-7,50)	3,49	6,50	1,95(0,28-2,52)	975	8,80	1,79	6,71		8,50(2,80-10,20)	3,76	3,80	2,26(0,56-2,99)	1130	10,20
20+20	2,00	2,00		4,00(1,90-6,40)	5,00	6,10	0,80(0,27-2,04)	400	3,80	3,20	3,20		6,40(2,70-9,80)	3,83	3,80	1,67(0,64-3,02)	835	7,60
20+25	2,00	2,50		4,50(1,90-6,40)	4,59	6,10	0,98(0,27-2,04)	490	4,60	3,02	3,78		6,80(2,70-9,80)	3,78	3,80	1,80(0,64-3,02)	900	8,10
20+35	2,00	3,50		5,50(1,90-6,90)	3,85	6,10	1,43(0,27-2,44)	715	6,50	2,80	4,90		7,70(2,70-9,90)	3,65	3,80	2,11(0,63-3,02)	1055	9,50
20+42	2,00	4,20		6,20(1,90-6,90)	3,35	6,10	1,85(0,27-2,40)	925	8,40	2,74	5,76		8,50(2,70-9,90)	3,48	3,80	2,44(0,62-3,03)	1220	11,00
20+50	1,94	4,86		6,80(2,00-7,50)	3,49	6,50	1,95(0,28-2,48)	975	8,80	2,43	6,07		8,50(2,80-10,20)	3,76	3,80	2,26(0,56-2,99)	1130	10,20
20+60	1,70	5,10		6,80(2,00-7,50)	3,49	6,50	1,95(0,28-2,48)	975	8,80	2,12	6,38		8,50(2,80-10,20)	3,76	3,80	2,26(0,56-2,99)	1130	10,20
25+25	2,50	2,50		5,00(1,90-6,80)	4,13	6,10	1,21(0,27-2,43)	605	5,60	3,60	3,60		7,20(2,70-9,80)	3,71	3,80	1,94(0,64-3,02)	970	8,80
25+35	2,50	3,50		6,00(1,90-6,90)	3,47	6,10	1,73(0,27-2,44)	865	7,90	3,37	4,73		8,10(2,70-9,90)	3,60	3,80	2,25(0,63-3,02)	1125	10,20
25+42	2,50	4,20		6,70(1,90-6,90)	2,94	6,10	2,28(0,27-2,40)	1140	10,30	3,17	5,33		8,50(2,70-9,90)	3,48	3,80	2,44(0,62-3,03)	1220	11,00
25+50	2,27	4,53		6,80(1,90-7,50)	3,49	6,50	1,95(0,26-2,48)	975	8,80	2,83	5,67		8,50(2,80-10,20)	3,76	3,80	2,26(0,56-2,99)	1130	10,20
25+60	2,00	4,80		6,80(1,90-7,50)	3,49	6,50	1,95(0,26-2,48)	975	8,80	2,50	6,00		8,50(2,80-10,20)	3,76	3,80	2,26(0,56-2,99)	1130	10,20
35+35	3,40	3,40		6,80(1,90-7,00)	2,97	6,10	2,29(0,27-2,40)	1145	10,40	4,25	4,25		8,50(2,80-10,00)	3,56	3,80	2,39(0,64-3,02)	1195	10,80
35+42	3,09	3,71		6,80(1,90-7,10)	3,04	6,10	2,24(0,27-2,50)	1120	10,10	3,86	4,64		8,50(2,80-10,00)	3,56	3,80	2,39(0,60-3,02)	1195	10,80
35+50	2,80	4,00		6,80(2,00-7,60)	3,64	6,50	1,87(0,28-2,48)	935	8,50	3,50	5,00		8,50(2,80-10,30)	3,86	3,80	2,20(0,54-2,97)	1100	10,00
35+60	2,51	4,29		6,80(2,00-7,60)	3,64	6,50	1,87(0,28-2,48)	935	8,50	3,13	5,37		8,50(2,80-10,30)	3,86	3,80	2,20(0,54-2,97)	1100	10,00
42+42	3,40	3,40		6,80(1,90-7,10)	3,02	6,10	2,25(0,26-2,45)	1125	10,20	4,25	4,25		8,50(2,80-10,00)	3,57	3,80	2,38(0,60-2,98)	1190	10,80
42+50	3,10	3,70		6,80(2,00-7,60)	3,64	6,50	1,87(0,28-2,44)	935	8,50	3,88	4,62		8,50(2,80-10,30)	3,88	3,80	2,19(0,54-2,96)	1095	9,90
42+60	2,80	4,00		6,80(2,00-7,60)	3,64	6,50	1,87(0,28-2,44)	935	8,50	3,50	5,00		8,50(2,80-10,30)	3,88	3,80	2,19(0,54-2,96)	1095	9,90
50+50	3,40	3,40		6,80(2,10-8,10)	4,10	6,50	1,66(0,32-2,50)	830	7,60	4,25	4,25		8,50(2,80-10,50)	4,15	3,80	2,05(0,51-2,87)	1025	9,30
50+60	3,09	3,71		6,80(2,10-8,10)	4,10	6,50	1,66(0,32-2,50)	830	7,60	3,86	4,64		8,50(2,80-10,50)	4,15	3,80	2,05(0,51-2,87)	1025	9,30
<b>3 místnosti</b>																		
16+16+16	1,60	1,60	1,60	4,80(1,90-8,00)	4,85	8,00	0,99(0,27-2,50)	495	4,60	2,60	2,60	2,60	7,80(3,30-10,40)	3,98	4,20	1,96(0,64-2,95)	980	8,90
16+16+20	1,60	1,60	2,00	5,20(1,90-8,00)	4,60	8,00	1,13(0,27-2,46)	565	5,20	2,58	2,58	3,24	8,40(3,30-10,40)	3,84	4,20	2,19(0,64-2,94)	1095	9,90
16+16+25	1,60	1,60	2,50	5,70(1,90-8,00)	4,19	8,00	1,36(0,27-2,46)	680	6,20	2,39	2,39	3,72	8,50(3,30-10,40)	3,81	4,20	2,23(0,64-2,94)	1115	10,10
16+16+35	1,60	1,60	3,50	6,70(1,90-8,00)	3,68	8,00	1,82(0,27-2,37)	910	8,20	2,03	2,03	4,44	8,50(3,30-10,40)	3,94	4,20	2,16(0,63-2,92)	1080	9,80
16+16+42	1,47	1,47	3,86	6,80(1,90-8,10)	3,66	8,00	1,86(0,27-2,46)	930	8,40	1,84	1,84	4,82	8,50(3,30-10,50)	3,95	4,20	2,15(0,62-2,95)	1075	9,70
16+16+50	1,33	1,33	4,14	6,80(2,00-8,50)	3,93	8,00	1,73(0,32-2,42)	865	7,90	1,66	1,66	5,18	8,50(3,30-10,60)	4,21	4,20	2,02(0,60-2,80)	1010	9,10
16+16+60	1,18	1,18	4,44	6,80(2,00-8,50)	3,93	8,00	1,73(0,32-2,42)	865	7,90	1,48	1,48	5,54	8,50(3,30-10,60)	4,21	4,20	2,02(0,60-2,80)	1010	9,10
16+20+20	1,60	2,00	2,00	5,60(1,90-8,00)	4,38	8,00	1,28(0,27-2,46)	640	5,80	2,42	3,04	3,04	8,50(3,30-10,40)	3,83	4,20	2,22(0,63-2,93)	1110	10,00
16+20+25	1,60	2,00	2,50	6,10(1,90-8,00)	4,01	8,00	1,52(0,27-2,46)	760	6,90	2,23	2,79	3,48	8,50(3,30-10,40)	3,83	4,20	2,22(0,63-2,93)	1110	10,00
16+20+35	1,53	1,92	3,35	6,80(1,90-8,00)	3,66	8,00	1,86(0,27-2,37)	930	8,40	1,92	2,39	4,19	8,50(3,30-10,40)	3,95	4,20	2,15(0,62-2,86)	1075	9,70
16+20+42	1,39	1,74	3,67	6,80(1,90-8,10)	3,66	8,00	1,86(0,27-2,42)	930	8,40	1,74	2,18	4,58	8,50(3,30-10,50)	3,95	4,20	2,15(0,62-2,90)	1075	9,70
16+20+50	1,27	1,58	3,95	6,80(2,00-8,50)	4,05	8,00	1,68(0,32-2,42)	840	7,70	1,58	1,98	4,94	8,50(3,30-10,60)	4,23	4,20	2,01(0,60-2,79)	1005	9,10
16+20+60	1,13	1,42	4,25	6,80(2,00-8,50)	4,05	8,00	1,68(0,32-2,42)	840	7,70	1,42	1,77	5,31	8,50(3,30-10,60)	4,23	4,20	2,01(0,60-2,79)	1005	9,10
16+25+25	1,60	2,50	2,50	6,60(1,90-8,00)	3,73	8,00	1,77(0,27-2,46)	885	8,00	2,06	3,22	3,22	8,50(3,30-10,40)	3,83	4,20	2,22(0,63-2,93)	1110	10,00
16+25+35	1,43	2,24	3,13	6,80(1,90-8,00)	3,66	8,00	1,86(0,27-2,37)	930	8,40	1,79	2,80	3,91	8,50(3,30-10,40)	3,95	4,20	2,15(0,62-2,86)	1075	9,70
16+25+42	1,31	2,05	3,44	6,80(1,90-8,10)	3,66	8,00	1,86(0,27-2,42)	930	8,40	1,64	2,56	4,30	8,50(3,30-10,50)	3,95	4,20	2,15(0,62-2,90)	1075	9,70
16+25+50	1,19	1,87	3,74	6,80(2,00-8,50)	4,05	8,00	1,68(0,32-2,42)	840	7,70	1,49	2,34	4,67	8,50(3,30-10,60)	4,23	4,20	2,01(0,60-2,79)	1005	9,10
16+25+60	1,08</																	

Free Multi 3x1 CU-3Z68TBE. Minimální výkon připojených jednotek: 4,50 kW. Maximální výkon připojených jednotek: 11,20 kW • CHLADIVO R32

Výkon vnitřní jednotky	Chladicí výkon (kW), Místnosti				EER	SEER <sup>1</sup>	Jmenovitý příkon	Roční spotřeba energie	Proud	Topný výkon (kW), Místnosti				COP	SCOP <sup>1</sup>	Jmenovitý příkon	Roční spotřeba energie	Proud
	A	B	C	Celkem (min. – max.)						W/W	kW	kWh	230V					
25+25+25	2,26	2,26	2,26	6,78(1,90-8,00)	3,65	8,00	1,86(0,27-2,41)	930	8,40	2,83	2,83	2,83	8,49(3,30-10,40)	3,91	4,20	2,17(0,63-2,92)	1085	9,80
25+25+35	2,00	2,00	2,80	6,80(1,90-8,00)	3,66	8,00	1,86(0,27-2,32)	930	8,40	2,50	2,50	3,50	8,50(3,30-10,40)	3,95	4,20	2,15(0,62-2,85)	1075	9,70
25+25+42	1,85	1,85	3,10	6,80(1,90-8,10)	3,74	8,00	1,82(0,29-2,42)	910	8,20	2,31	2,31	3,88	8,50(3,30-10,50)	3,97	4,20	2,14(0,62-2,89)	1070	9,70
25+25+50	1,70	1,70	3,40	6,80(2,00-8,50)	4,05	8,00	1,68(0,34-2,38)	840	7,70	2,13	2,13	4,24	8,50(3,20-10,60)	4,25	4,20	2,00(0,60-2,78)	1000	9,00
25+25+60	1,55	1,55	3,70	6,80(2,00-8,50)	4,05	8,00	1,68(0,34-2,38)	840	7,70	1,93	1,93	4,64	8,50(3,20-10,60)	4,25	4,20	2,00(0,60-2,78)	1000	9,00
25+35+35	1,78	2,51	2,51	6,80(1,90-8,10)	3,74	8,00	1,82(0,29-2,33)	910	8,20	2,24	3,13	3,13	8,50(3,30-10,50)	4,01	4,20	2,12(0,64-2,87)	1060	9,60
25+35+42	1,67	2,33	2,80	6,80(1,90-8,20)	3,74	8,00	1,82(0,29-2,42)	910	8,20	2,08	2,92	3,50	8,50(3,30-10,50)	4,03	4,20	2,11(0,64-2,86)	1055	9,50
25+35+50	1,55	2,16	3,09	6,80(2,00-8,50)	4,05	8,00	1,68(0,34-2,33)	840	7,70	1,93	2,70	3,87	8,50(3,20-10,60)	4,29	4,20	1,98(0,60-2,76)	990	9,00
25+42+42	1,56	2,62	2,62	6,80(1,90-8,20)	3,84	8,00	1,77(0,29-2,37)	885	8,00	1,94	3,28	3,28	8,50(3,30-10,50)	4,05	4,20	2,10(0,63-2,86)	1050	9,50
35+35+35	2,26	2,26	2,26	6,78(1,90-8,20)	3,83	8,00	1,77(0,29-2,33)	885	8,00	2,83	2,83	2,83	8,49(3,30-10,50)	4,12	4,20	2,06(0,63-2,85)	1030	9,30
35+35+42	2,13	2,13	2,54	6,80(1,90-8,20)	3,84	8,00	1,77(0,29-2,33)	885	8,00	2,66	2,66	3,18	8,50(3,30-10,50)	4,15	4,20	2,05(0,63-2,80)	1025	9,30

1) Stupnice energetického štítku od A+++ do D.

Free Multi 4x1 CU-4Z68TBE. Minimální výkon připojených jednotek: 4,50 kW. Maximální výkon připojených jednotek: 11,50 kW • CHLADIVO R32

Výkon vnitřní jednotky	Chladicí výkon (kW), Místnosti				EER	SEER <sup>1</sup>	Jmenovitý příkon	Roční spotřeba energie	Proud	Topný výkon (kW), Místnosti				COP	SCOP <sup>1</sup>	Jmenovitý příkon	Roční spotřeba energie	Proud
	A	B	C	D						Celkem (min. – max.)	W/W	kW	kWh					
<b>1 místnost</b>																		
16	1,60			1,60(1,30-2,30)	4,00	6,10	0,56(0,25-0,64)	200	2,00	2,60			2,60(1,20-3,20)	4,33	3,80	0,60(0,30-0,96)	300	3,00
20		2,00		2,00(1,80-2,90)	4,00	6,10	0,50(0,34-0,81)	250	2,50	3,20			3,20(1,20-4,10)	4,32	3,80	0,74(0,30-1,23)	370	3,70
25			2,50	2,50(1,80-2,90)	3,97	6,10	0,63(0,34-0,81)	315	3,20	3,60			3,60(1,20-4,30)	3,83	3,80	0,94(0,30-1,23)	470	4,70
35				3,50(1,80-3,80)	3,72	6,10	0,94(0,34-1,36)	470	4,50	4,50			4,50(1,20-5,80)	3,66	3,80	1,23(0,30-2,10)	615	6,00
42				4,20(1,80-4,30)	3,07	6,10	1,37(0,34-1,99)	685	6,40	5,60			5,60(1,20-6,80)	3,26	3,80	1,72(0,30-2,93)	860	8,00
50				5,00(1,90-5,70)	3,23	6,10	1,55(0,34-2,13)	775	7,20	6,80			6,80(1,20-6,90)	3,24	3,80	2,10(0,30-2,52)	1050	9,70
60				6,00(1,90-6,20)	2,96	6,10	2,03(0,34-2,33)	1015	9,20	8,50			8,50(1,30-9,00)	3,54	3,80	2,40(0,62-2,55)	1200	11,10
<b>2 místnosti</b>																		
16+16	1,60	1,60		3,20(1,90-6,40)	5,71	6,10	0,56(0,27-2,12)	280	2,80	2,60	2,60		5,20(2,70-9,80)	4,00	3,80	1,30(0,66-3,01)	650	5,90
16+20	1,60	2,00		3,60(1,90-6,40)	5,22	6,10	0,69(0,27-2,08)	345	3,40	2,58	3,22		5,80(2,70-9,80)	3,92	3,80	1,48(0,65-3,02)	740	6,80
16+25	1,60	2,50		4,10(1,90-6,40)	4,94	6,10	0,83(0,27-2,08)	415	3,90	2,42	3,78		6,20(2,70-9,80)	3,85	3,80	1,61(0,65-3,02)	805	7,40
16+35	1,60	3,50		5,10(1,90-6,90)	4,08	6,10	1,25(0,27-2,48)	625	5,70	2,23	4,87		7,10(2,70-9,90)	3,74	3,80	1,90(0,63-3,02)	950	8,60
16+42	1,60	4,20		5,80(1,90-6,90)	3,60	6,10	1,61(0,27-2,44)	805	7,40	2,26	5,94		8,20(2,70-9,90)	3,52	3,80	2,33(0,63-3,02)	1165	10,50
16+50	1,60	5,00		6,60(2,00-7,50)	3,63	6,50	1,82(0,28-2,52)	910	8,20	2,06	6,44		8,50(2,80-10,20)	3,76	3,80	2,26(0,56-2,99)	1130	10,20
16+60	1,43	5,37		6,80(2,00-7,50)	3,49	6,50	1,95(0,28-2,52)	975	8,80	1,79	6,71		8,50(2,80-10,20)	3,76	3,80	2,26(0,56-2,99)	1130	10,20
20+20	2,00	2,00		4,00(1,90-6,40)	5,00	6,10	0,80(0,27-2,04)	400	3,80	3,20	3,20		6,40(2,70-9,80)	3,83	3,80	1,67(0,64-3,02)	835	7,60
20+25	2,00	2,50		4,50(1,90-6,40)	4,59	6,10	0,98(0,27-2,04)	490	4,60	3,02	3,78		6,80(2,70-9,80)	3,78	3,80	1,80(0,64-3,02)	900	8,10
20+35	2,00	3,50		5,50(1,90-6,90)	3,85	6,10	1,43(0,27-2,44)	715	6,50	2,80	4,90		7,70(2,70-9,90)	3,65	3,80	2,11(0,63-3,02)	1055	9,50
20+42	2,00	4,20		6,20(1,90-6,90)	3,35	6,10	1,85(0,27-2,40)	925	8,40	2,74	5,76		8,50(2,70-9,90)	3,48	3,80	2,44(0,62-3,03)	1220	11,00
20+50	1,94	4,86		6,80(2,00-7,50)	3,49	6,50	1,95(0,28-2,48)	975	8,80	2,43	6,07		8,50(2,80-10,20)	3,76	3,80	2,26(0,56-2,99)	1130	10,20
20+60	1,70	5,10		6,80(2,00-7,50)	3,49	6,50	1,95(0,28-2,48)	975	8,80	2,12	6,38		8,50(2,80-10,20)	3,76	3,80	2,26(0,56-2,99)	1130	10,20
25+25	2,50	2,50		5,00(1,90-6,80)	4,13	6,10	1,21(0,27-2,43)	605	5,60	3,60	6,00		7,20(2,70-9,80)	3,71	3,80	1,94(0,64-3,02)	970	8,80
25+35	2,50	3,50		6,00(1,90-6,90)	3,47	6,10	1,73(0,27-2,44)	865	7,90	3,37	4,73		8,10(2,70-9,90)	3,60	3,80	2,25(0,63-3,02)	1125	10,20
25+42	2,50	4,20		6,70(1,90-6,90)	2,94	6,10	2,28(0,27-2,40)	1140	10,30	3,17	5,33		8,50(2,70-9,90)	3,48	3,80	2,44(0,62-3,03)	1220	11,00
25+50	2,27	4,53		6,80(1,90-7,50)	3,49	6,50	1,95(0,26-2,48)	975	8,80	2,83	5,67		8,50(2,80-10,20)	3,76	3,80	2,26(0,56-2,99)	1130	10,20
25+60	2,00	4,80		6,80(1,90-7,50)	3,49	6,50	1,95(0,26-2,48)	975	8,80	2,50	6,00		8,50(2,80-10,20)	3,76	3,80	2,26(0,56-2,99)	1130	10,20
35+35	3,40	3,40		6,80(1,90-7,00)	2,97	6,10	2,29(0,27-2,40)	1145	10,40	4,25	4,25		8,50(2,80-10,00)	3,56	3,80	2,39(0,64-3,02)	1195	10,80
35+42	3,09	3,71		6,80(1,90-7,10)	3,04	6,10	2,24(0,27-2,50)	1120	10,10	3,86	4,64		8,50(2,80-10,00)	3,56	3,80	2,39(0,60-3,02)	1195	10,80
35+50	2,80	4,00		6,80(2,00-7,60)	3,64	6,50	1,87(0,28-2,48)	935	8,50	3,50	5,00		8,50(2,80-10,30)	3,86	3,80	2,20(0,54-2,97)	1100	10,00
35+60	2,51	4,29		6,80(2,00-7,60)	3,64	6,50	1,87(0,28-2,48)	935	8,50	3,13	5,37		8,50(2,80-10,30)	3,86	3,80	2,20(0,54-2,97)	1100	10,00
42+42	3,40	3,40		6,80(1,90-7,10)	3,02	6,10	2,25(0,26-2,45)	1125	10,20	4,25	4,25		8,50(2,80-10,00)	3,57	3,80	2,38(0,60-2,98)	1190	10,80
42+50	3,10	3,70		6,80(2,00-7,60)	3,64	6,50	1,87(0,28-2,44)	935	8,50	3,88	4,62		8,50(2,80-10,30)	3,88	3,80	2,19(0,54-2,96)	1095	9,90
42+60	2,80	4,00		6,80(2,00-7,60)	3,64	6,50	1,87(0,28-2,44)	935	8,50	3,50	5,00		8,50(2,80-10,30)	3,88	3,80	2,19(0,54-2,96)	1095	9,90
50+50	3,40	3,40		6,80(2,10-8,10)	4,10	6,50	1,66(0,32-2,50)	830	7,60	4,25	4,25		8,50(2,80-10,50)	4,15	3,80	2,05(0,51-2,87)	1025	9,30
50+60	3,09	3,71		6,80(2,10-8,10)	4,10	6,50	1,66(0,32-2,50)	830	7,60	3,86	4,64		8,50(2,80-10,50)	4,15	3,80	2,05(0,51-2,87)	1025	9,30
<b>3 místnosti</b>																		
16+16+16	1,60	1,60	1,60	4,80(1,90-8,00)	4,85	8,00	0,99(0,27-2,50)	495	4,60	2,60	2,60	2,60	7,80(3,30-10,40)	3,98	4,00	1,96(0,64-2,95)	980	8,90
16+16+20	1,60	1,60	2,00	5,20(1,90-8,00)	4,60	8,00	1,13(0,27-2,46)	565	5,20	2,58	2,58	3,24	8,40(3,30-10,40)	3,84	4,00	2,19(0,64-2,94)	1095	9,90
16+16+25	1,60	1,60	2,50	5,70(1,90-8,00)	4,19	8,00	1,36(0,27-2,46)	680	6,20	2,39	2,39	3,72	8,50(3,30-10,40)	3,81	4,00	2,23(0,64-2,94)	1115	10,10
16+16+35	1,60	1,60	3,50	6,70(1,90-8,00)	3,68	8,00	1,82(0,27-2,37)	910	8,20	2,03	2,03	4,44	8,50(3,30-10,40)	3,94	4,00	2,16(0,63-2,92)	1080	9,80
16+16+42	1,47	1,47	3,86	6,80(1,90-8,10)	3,66	8,00	1,86(0,27-2,46)	930	8,40	1,84	1,84	4,82	8,50(3,30-10,50)	3,95	4,00	2,15(0,62-2,95)	1075	9,70
16+16+50	1,33	1,33	4,14	6,80(2,00-8,50)	3,93	8,00	1,73(0,32-2,42)	865	7,90	1,66	1,66	5,18	8,50(3,20-10,60)	4,21	4,00	2,02(0,60-2,80)	1010	9,10
16+16+60	1,18	1,18	4,44	6,80(2,00-8,50)	3,93	8,00	1,73(0,32-2,42)	865	7,90	1,48	1,48	5,54	8,50(3,20-10,60)	4,21	4,00	2,02(0,60-2,80)	1010	9,10
16+20+20	1,60	2,00	2,00	5,60(1,90-8,00)	4,38	8,00	1,28(0,27-2,46)	640	5,80	2,42	3,04	3,04	8,50(3,30-10,40)	3,83	4,00	2,22(0,63-2,93)	1110	10,00
16+20+25	1,60	2,00	2,50	6,10(1,90-8,00)	4,01	8,00	1,52(0,27-2,46)	760	6,90									

## Tabulka kombinací Free Multi R32

Free Multi 4x1 CU-4Z68TBE. Minimální výkon připojených jednotek: 4,50 kW. Maximální výkon připojených jednotek: 11,50 kW • CHLADIVO R32

Výkon vnitřní jednotky	Chladicí výkon (kW). Místnosti					EER	SEER <sup>1)</sup>	Jmenovitý příkon kW	Roční spotřeba energie kWh	Proud 230V	Topný výkon (kW). Místnosti					COP	SCOP <sup>1)</sup>	Jmenovitý příkon kW	Roční spotřeba energie kWh	Proud 230V		
	A	B	C	D	Celkem (min. – max.)						W/W	A	B	C	D						Celkem (min. – max.)	W/W
16+42+50	1,01	2,64	3,15		6,80(2,00-8,50)	4,05	<b>8,00</b>	1,68(0,34-2,33)	840	7,70	1,25	3,31	3,94		8,50(3,20-10,60)	4,29	<b>4,00</b>	1,98(0,60-2,76)	990	9,00		
20+20+20	2,00	2,00	2,00		6,00(1,90-8,00)	4,05	<b>8,00</b>	1,48(0,27-2,41)	740	6,80	2,83	2,83	2,83		8,49(3,30-10,40)	3,91	<b>4,00</b>	2,17(0,63-2,92)	1085	9,80		
20+20+25	2,00	2,00	2,50		6,50(1,90-8,00)	3,76	<b>8,00</b>	1,73(0,27-2,41)	865	7,90	2,62	2,62	3,26		8,50(3,30-10,40)	3,92	<b>4,00</b>	2,17(0,63-2,92)	1085	9,80		
20+20+35	1,81	1,81	3,18		6,80(1,90-8,00)	3,66	<b>8,00</b>	1,86(0,27-2,32)	930	8,40	2,27	2,27	3,96		8,50(3,30-10,40)	3,95	<b>4,00</b>	2,15(0,62-2,85)	1075	9,70		
20+20+42	1,66	1,66	3,48		6,80(1,90-8,10)	3,74	<b>8,00</b>	1,82(0,29-2,42)	910	8,20	2,07	2,07	4,36		8,50(3,30-10,50)	3,97	<b>4,00</b>	2,14(0,62-2,89)	1070	9,70		
20+20+50	1,51	1,51	3,78		6,80(2,00-8,50)	4,05	<b>8,00</b>	1,68(0,34-2,38)	840	7,70	1,89	1,89	4,72		8,50(3,20-10,60)	4,25	<b>4,00</b>	2,00(0,60-2,78)	1000	9,00		
20+20+60	1,36	1,36	4,08		6,80(2,00-8,50)	4,05	<b>8,00</b>	1,68(0,34-2,38)	840	7,70	1,70	1,70	5,10		8,50(3,20-10,60)	4,25	<b>4,00</b>	2,00(0,60-2,78)	1000	9,00		
20+25+25	1,94	2,43	2,43		6,80(1,90-8,00)	3,66	<b>8,00</b>	1,86(0,27-2,41)	930	8,40	2,42	3,04	3,04		8,50(3,30-10,40)	3,92	<b>4,00</b>	2,17(0,63-2,92)	1085	9,80		
20+25+35	1,69	2,13	2,98		6,80(1,90-8,00)	3,66	<b>8,00</b>	1,86(0,27-2,32)	930	8,40	2,12	2,66	3,72		8,50(3,30-10,40)	3,95	<b>4,00</b>	2,15(0,62-2,85)	1075	9,70		
20+25+42	1,56	1,95	3,29		6,80(1,90-8,10)	3,74	<b>8,00</b>	1,82(0,29-2,42)	910	8,20	1,95	2,44	4,11		8,50(3,30-10,50)	3,97	<b>4,00</b>	2,14(0,62-2,89)	1070	9,70		
20+25+50	1,43	1,79	3,58		6,80(2,00-8,50)	4,05	<b>8,00</b>	1,68(0,34-2,38)	840	7,70	1,79	2,24	4,47		8,50(3,20-10,60)	4,25	<b>4,00</b>	2,00(0,60-2,78)	1000	9,00		
20+25+60	1,29	1,62	3,89		6,80(2,00-8,50)	4,05	<b>8,00</b>	1,68(0,34-2,38)	840	7,70	1,62	2,02	4,86		8,50(3,20-10,60)	4,25	<b>4,00</b>	2,00(0,60-2,78)	1000	9,00		
20+35+35	1,52	2,64	2,64		6,80(1,90-8,10)	3,74	<b>8,00</b>	1,82(0,29-2,42)	910	8,20	1,88	3,31	3,31		8,50(3,30-10,50)	4,01	<b>4,00</b>	2,12(0,64-2,87)	1060	9,60		
20+35+42	1,40	2,45	2,95		6,80(1,90-8,20)	3,74	<b>8,00</b>	1,82(0,29-2,42)	910	8,20	1,75	3,07	3,68		8,50(3,30-10,50)	4,03	<b>4,00</b>	2,11(0,64-2,86)	1055	9,50		
20+35+50	1,29	2,27	3,24		6,80(2,00-8,50)	4,05	<b>8,00</b>	1,68(0,34-2,33)	840	7,70	1,62	2,83	4,05		8,50(3,20-10,60)	4,29	<b>4,00</b>	1,98(0,60-2,76)	990	9,00		
20+35+60	1,18	2,07	3,55		6,80(2,00-8,50)	4,05	<b>8,00</b>	1,68(0,34-2,33)	840	7,70	1,48	2,59	4,43		8,50(3,20-10,60)	4,29	<b>4,00</b>	1,98(0,60-2,76)	990	9,00		
20+42+42	1,30	2,75	2,75		6,80(1,90-8,20)	3,84	<b>8,00</b>	1,77(0,29-2,37)	885	8,00	1,64	3,43	3,43		8,50(3,30-10,50)	4,05	<b>4,00</b>	2,10(0,63-2,86)	1050	9,50		
20+42+50	1,21	2,55	3,04		6,80(2,00-8,50)	4,05	<b>8,00</b>	1,68(0,34-2,33)	840	7,70	1,52	3,19	3,79		8,50(3,20-10,60)	4,31	<b>4,00</b>	1,97(0,62-2,75)	985	8,90		
25+25+25	2,26	2,26	2,26		6,78(1,90-8,00)	3,65	<b>8,00</b>	1,86(0,27-2,41)	930	8,40	2,83	2,83	2,83		8,49(3,30-10,40)	3,91	<b>4,00</b>	2,17(0,63-2,92)	1085	9,80		
25+25+35	2,00	2,00	2,80		6,80(1,90-8,00)	3,66	<b>8,00</b>	1,86(0,27-2,32)	930	8,40	2,50	2,50	3,50		8,50(3,30-10,40)	3,95	<b>4,00</b>	2,15(0,62-2,85)	1075	9,70		
25+25+42	1,85	1,85	3,10		6,80(1,90-8,10)	3,74	<b>8,00</b>	1,82(0,29-2,42)	910	8,20	2,31	3,31	3,88		8,50(3,30-10,50)	3,97	<b>4,00</b>	2,14(0,62-2,89)	1070	9,70		
25+25+50	1,70	1,70	3,40		6,80(2,00-8,50)	4,05	<b>8,00</b>	1,68(0,34-2,38)	840	7,70	2,13	2,13	4,24		8,50(3,20-10,60)	4,25	<b>4,00</b>	2,00(0,60-2,78)	1000	9,00		
25+25+60	1,55	1,55	3,70		6,80(2,00-8,50)	4,05	<b>8,00</b>	1,68(0,34-2,38)	840	7,70	1,93	1,93	4,64		8,50(3,20-10,60)	4,25	<b>4,00</b>	2,00(0,60-2,78)	1000	9,00		
25+35+35	1,78	2,51	2,51		6,80(1,90-8,10)	3,74	<b>8,00</b>	1,82(0,29-2,42)	910	8,20	2,24	3,13	3,13		8,50(3,30-10,50)	4,01	<b>4,00</b>	2,12(0,64-2,87)	1060	9,60		
25+35+42	1,67	2,33	2,80		6,80(1,90-8,20)	3,74	<b>8,00</b>	1,82(0,29-2,42)	910	8,20	2,08	2,92	3,50		8,50(3,30-10,50)	4,03	<b>4,00</b>	2,11(0,64-2,86)	1055	9,50		
25+35+50	1,55	2,16	3,09		6,80(2,00-8,50)	4,05	<b>8,00</b>	1,68(0,34-2,33)	840	7,70	1,93	2,70	3,87		8,50(3,20-10,60)	4,29	<b>4,00</b>	1,98(0,60-2,76)	990	9,00		
25+42+42	1,56	2,62	2,62		6,80(1,90-8,20)	3,84	<b>8,00</b>	1,77(0,29-2,37)	885	8,00	1,94	3,28	3,28		8,50(3,30-10,50)	4,05	<b>4,00</b>	2,10(0,63-2,86)	1050	9,50		
35+35+35	2,26	2,26	2,26		6,78(1,90-8,20)	3,83	<b>8,00</b>	1,77(0,29-2,37)	885	8,00	2,83	2,83	2,83		8,49(3,30-10,63)	4,12	<b>4,00</b>	2,06(0,63-2,85)	1030	9,30		
35+35+42	2,13	2,13	2,54		6,80(1,90-8,20)	3,84	<b>8,00</b>	1,77(0,29-2,33)	885	8,00	2,66	2,66	3,18		8,50(3,30-10,50)	4,15	<b>4,00</b>	2,05(0,63-2,80)	1025	9,30		
<b>4 místnosti</b>																						
16+16+16+16	1,65	1,65	1,65	1,65	6,60(1,90-8,70)	4,49	<b>8,50</b>	1,47(0,34-2,38)	735	6,70	2,12	2,12	2,12	2,12	8,48(3,00-10,60)	4,44	<b>4,20</b>	1,91(0,58-2,69)	955	8,60		
16+16+16+20	1,60	1,60	1,60	2,00	6,80(1,90-8,80)	4,39	<b>8,00</b>	1,55(0,34-2,47)	775	7,00	2,00	2,00	2,00	2,50	8,50(3,00-10,60)	4,47	<b>4,20</b>	1,90(0,58-2,68)	950	8,60		
16+16+16+25	1,49	1,49	1,49	2,33	6,80(1,90-8,80)	4,39	<b>8,00</b>	1,55(0,34-2,47)	775	7,00	1,86	1,86	1,86	2,92	8,50(3,00-10,60)	4,47	<b>4,20</b>	1,90(0,58-2,68)	950	8,60		
16+16+16+35	1,31	1,31	1,31	3,17	6,80(1,90-8,80)	4,39	<b>8,00</b>	1,55(0,34-2,38)	775	7,00	1,64	1,64	1,64	3,58	8,50(3,00-10,60)	4,52	<b>4,20</b>	1,88(0,58-2,66)	940	8,50		
16+16+16+42	1,21	1,21	1,21	2,87	6,80(1,90-8,80)	4,50	<b>8,00</b>	1,51(0,34-2,38)	755	6,80	1,51	1,51	1,51	3,97	8,50(3,00-10,60)	4,55	<b>4,20</b>	1,87(0,58-2,65)	935	8,50		
16+16+16+50	1,11	1,11	1,11	3,47	6,80(1,90-8,80)	4,50	<b>8,00</b>	1,51(0,40-2,24)	755	6,80	1,39	1,39	1,39	4,33	8,50(3,00-10,60)	4,64	<b>4,20</b>	1,83(0,65-2,55)	915	8,30		
16+16+16+60	1,01	1,01	1,01	3,77	6,80(1,90-8,80)	4,50	<b>8,00</b>	1,51(0,40-2,24)	755	6,80	1,26	1,26	1,26	4,72	8,50(3,00-10,60)	4,64	<b>4,20</b>	1,83(0,65-2,55)	915	8,30		
16+16+20+20	1,51	1,51	1,89	1,89	6,80(1,90-8,80)	4,39	<b>8,00</b>	1,55(0,34-2,43)	775	7,00	1,89	1,89	2,36	2,36	8,50(3,10-10,60)	4,50	<b>4,20</b>	1,89(0,60-2,67)	945	8,50		
16+16+20+25	1,41	1,41	1,77	2,21	6,80(1,90-8,80)	4,39	<b>8,00</b>	1,55(0,34-2,43)	775	7,00	1,77	1,77	2,20	2,76	8,50(3,10-10,60)	4,50	<b>4,20</b>	1,89(0,60-2,67)	945	8,50		
16+16+20+35	1,25	1,25	1,56	2,74	6,80(1,90-8,80)	4,50	<b>8,00</b>	1,51(0,34-2,38)	755	6,80	1,56	1,56	1,95	3,43	8,50(3,00-10,60)	4,55	<b>4,20</b>	1,87(0,58-2,65)	935	8,50		
16+16+20+42	1,16	1,16	1,44	3,04	6,80(1,90-8,80)	4,50	<b>8,00</b>	1,51(0,37-2,38)	755	6,80	1,45	1,45	1,80	3,80	8,50(3,00-10,60)	4,57	<b>4,20</b>	1,86(0,60-2,64)	930	8,40		
16+16+20+50	1,07	1,07	1,33	3,33	6,80(1,90-8,80)	4,50	<b>8,00</b>	1,51(0,40-2,20)	755	6,80	1,33	1,33	1,67	4,17	8,50(3,00-10,60)	4,64	<b>4,20</b>	1,83(0,66-2,54)	915	8,30		
16+16+20+60	0,97	0,97	1,21	3,65	6,80(1,90-8,80)	4,50	<b>8,00</b>	1,51(0,40-2,20)	755	6,80	1,21	1,21	1,52	4,56	8,50(3,00-10,60)	4,64	<b>4,20</b>	1,83(0,66-2,54)	915	8,30		
16+16+25+25	1,33	1,33	2,07	2,07	6,80(1,90-8,80)	4,39	<b>8,00</b>	1,55(0,34-2,43)	775	7,00	1,66	1,66	2,59	2,59	8,50(3,10-10,60)	4,50	<b>4,20</b>	1,89(0,60-2,67)	945	8,50		
16+16+25+35	1,18	1,18	1,85	2,59	6,80(1,90-8,80)	4,50	<b>8,00</b>	1,51(0,34-2,38)	755	6,80	1,48	1,48	2,31	3,23	8,50(3,00-10,60)	4,55	<b>4,20</b>	1,87(0,58-2,65)	935	8,50		
16+16+25+42	1,10	1,10	1,72	2,88	6,80(1,90-8,80)	4,50	<b>8,00</b>	1,51(0,37-2,38)	755	6,80	1,37	1,37	1,51	3,61	8,50(3,00-10,60)	4,57	<b>4,20</b>	1,86(0,60-2,64)	930	8,40		
16+16+25+50	1,02	1,02	1,58	3,18	6,80(1,90-8,80)	4,50	<b>8,00</b>	1,51(0,40-2,20)	755	6,80	1,27	1,27	1,99	3,97	8,50(3,00-10,60)	4,64	<b>4,20</b>	1,83(0,66-2,54)	915	8,30		
16+16+35+35	1,07	1,07	2,33	2,33	6,80(1,90-8,80)	4,50	<b>8,00</b>	1,51(0,37-2,33)	755	6,80	1,33	1,33	2,92	2,92	8,50(3,00-10,60)	4,59	<b>4,20</b>	1,85(0,61-2,62)	925	8,40		
16+16+35+42	1,00	1,00	2,18	2,62	6,80(1,90-8,80)	4,50	<b>8,00</b>	1,51(0,37-2,33)	755	6,80	1,25	1,25	2,72	3,28	8,50(3,00-10,60)	4,62	<b>4,60</b>	1,84(0,61-2,61)	920	8,30		
16+20+20+20	1,43	1,79	1,79	1,79	6,80(1,90-8,80)	4,39	<b>8,00</b>	1,55(0,34-2,43)	775	7,00	1,78	2,24	2,24	2,24	8,50(3,10-10,60)	4,						



Free Multi 4x1 CU-4Z80TBE. Minimální výkon připojených jednotek: 4,50 kW. Maximální výkon připojených jednotek: 14,70 kW • CHLADIVO R32

Výkon vnitřní jednotky	Chladicí výkon (kW). Místnosti					EER	SEER <sup>1</sup>	Jmenovitý příkon	Roční spotřeba energie	Proud	Topný výkon (kW). Místnosti					COP	SCOP <sup>1</sup>	Jmenovitý příkon	Roční spotřeba energie	Proud
	A	B	C	D	Celkem (min. - max.)						W/W	kW	kWh	230V	A					
<b>1 místnost</b>																				
16	1,60				1,60 (1,30 - 2,30)	4,00		0,40 (0,25 - 0,64)	200	2,00	2,60				2,60 (1,20 - 3,20)	4,33		0,60 (0,30 - 0,96)	300	3,00
20	2,00				2,00 (1,80 - 2,90)	4,00		0,50 (0,34 - 0,81)	250	2,50	3,20				3,20 (1,20 - 4,10)	4,32		0,74 (0,30 - 1,23)	370	3,70
25	2,50				2,50 (1,80 - 2,90)	3,97		0,63 (0,34 - 0,81)	315	3,20	3,60				3,60 (1,20 - 4,30)	3,83		0,94 (0,30 - 1,23)	470	4,70
35	3,50				3,50 (1,80 - 4,10)	3,72		0,94 (0,34 - 1,36)	470	4,50	4,50				4,50 (1,20 - 5,80)	3,66		1,23 (0,30 - 2,10)	615	6,00
42	4,20				4,20 (1,80 - 4,50)	3,07		1,37 (0,34 - 1,99)	685	6,40	5,60				5,60 (1,20 - 6,80)	3,26		1,72 (0,30 - 2,93)	860	8,00
50	5,00				5,00 (1,90 - 5,70)	3,23		1,55 (0,34 - 2,13)	775	7,20	6,80				6,80 (1,20 - 6,90)	3,24		2,10 (0,30 - 2,52)	1050	9,70
60	6,00				6,00 (1,90 - 6,20)	2,96		2,03 (0,34 - 2,33)	1015	9,20	8,50				8,50 (1,30 - 9,00)	3,54		2,40 (0,62 - 2,55)	1200	11,10
71	7,10				7,10 (2,00 - 7,20)	2,81		2,53 (0,37 - 2,77)	1265	11,40	8,70				8,70 (1,40 - 9,20)	3,41		2,55 (0,68 - 2,72)	1275	11,80
<b>2 místnosti</b>																				
16+16	1,60	1,60			3,20 (2,40 - 5,80)	4,38	5,60	0,73 (0,38 - 1,99)	365	3,70	2,60	2,60			5,20 (2,20 - 8,20)	3,33	3,90	1,56 (0,43 - 2,84)	780	7,40
16+20	1,60	2,00			3,60 (2,40 - 5,80)	4,14	5,60	0,87 (0,38 - 1,99)	435	4,30	2,58	3,22			5,80 (2,20 - 8,20)	3,45	3,90	1,68 (0,43 - 2,83)	840	8,00
16+25	1,60	2,50			4,10 (2,40 - 5,80)	3,83	5,60	1,07 (0,38 - 1,99)	535	5,20	2,42	3,78			6,20 (2,20 - 8,20)	3,41	3,90	1,82 (0,43 - 2,83)	910	8,60
16+35	1,60	3,50			5,10 (2,40 - 5,80)	3,45	5,60	1,48 (0,37 - 1,92)	740	7,20	2,23	4,87			7,10 (2,20 - 8,60)	3,57	3,90	1,99 (0,38 - 2,91)	995	9,40
16+42	1,60	4,20			5,80 (2,40 - 6,70)	3,19	5,60	1,82 (0,37 - 2,48)	910	8,70	2,26	5,94			8,20 (2,20 - 9,80)	3,46	3,90	2,37 (0,37 - 3,44)	1185	11,10
16+50	1,60	5,00			6,60 (2,40 - 7,20)	3,20	6,10	2,06 (0,35 - 2,48)	1030	9,90	2,28	7,12			9,40 (2,20 - 10,00)	3,82	4,10	2,46 (0,33 - 3,25)	1230	11,60
16+60	1,60	6,00			7,60 (2,40 - 8,50)	2,83	6,10	2,69 (0,35 - 3,49)	1345	12,90	1,98	7,42			9,40 (2,20 - 10,00)	3,82	4,10	2,46 (0,33 - 3,25)	1230	11,60
16+71	1,47	6,53			8,00 (2,50 - 8,50)	2,82	6,10	2,84 (0,38 - 3,34)	1420	13,60	1,73	7,67			9,40 (2,20 - 10,30)	3,92	4,10	2,40 (0,32 - 3,42)	1200	11,30
20+20	2,00	2,00			4,00 (2,40 - 5,80)	3,96	5,60	1,01 (0,38 - 1,93)	505	5,00	3,20	3,20			6,40 (2,20 - 8,20)	3,44	3,90	1,86 (0,39 - 2,82)	930	8,70
20+25	2,00	2,50			4,50 (2,40 - 5,80)	3,63	5,60	1,24 (0,38 - 1,93)	620	6,00	3,02	3,78			6,80 (2,20 - 8,20)	3,54	3,90	1,92 (0,39 - 2,82)	960	9,00
20+35	2,00	3,50			5,50 (2,40 - 5,80)	3,33	5,60	1,65 (0,37 - 1,86)	825	8,00	2,80	4,90			7,70 (2,20 - 8,60)	3,55	3,90	2,17 (0,37 - 2,85)	1085	10,20
20+42	2,00	4,20			6,20 (2,40 - 7,20)	3,00	5,60	2,07 (0,37 - 2,90)	1035	9,90	2,84	5,96			8,80 (2,20 - 10,00)	3,64	3,90	2,42 (0,37 - 3,55)	1210	11,40
20+50	2,00	5,00			7,00 (2,40 - 8,10)	3,17	6,10	2,21 (0,35 - 3,10)	1105	10,60	2,69	6,71			9,40 (2,20 - 10,00)	3,84	4,10	2,45 (0,32 - 3,23)	1225	11,50
20+60	2,00	6,00			8,00 (2,40 - 8,50)	2,75	6,10	2,91 (0,35 - 3,49)	1455	13,90	2,35	7,05			9,40 (2,20 - 10,00)	3,84	4,10	2,45 (0,32 - 3,23)	1225	11,50
20+71	1,76	6,24			8,00 (2,50 - 8,50)	2,89	6,10	2,77 (0,38 - 3,34)	1385	13,30	2,07	7,33			9,40 (2,20 - 10,30)	3,93	4,10	2,39 (0,32 - 3,40)	1195	11,20
25+25	2,50	2,50			5,00 (2,40 - 5,80)	3,50	5,60	1,43 (0,38 - 1,93)	715	6,90	3,60	3,60			7,20 (2,20 - 8,60)	3,51	3,90	2,05 (0,39 - 2,93)	1025	9,60
25+35	2,50	3,50			6,00 (2,40 - 6,70)	3,09	5,60	1,94 (0,37 - 2,48)	970	9,30	3,37	4,73			8,10 (2,20 - 9,80)	3,49	3,90	2,32 (0,37 - 3,44)	1160	10,90
25+42	2,50	4,20			6,70 (2,40 - 7,20)	2,78	5,60	2,41 (0,37 - 2,90)	1205	11,50	3,43	5,77			9,20 (2,20 - 10,00)	3,58	3,90	2,57 (0,37 - 3,55)	1285	12,10
25+50	2,50	5,00			7,50 (2,40 - 8,50)	2,94	6,10	2,55 (0,35 - 3,49)	1275	12,20	3,13	6,27			9,40 (2,20 - 10,00)	3,84	4,10	2,45 (0,32 - 3,23)	1225	11,50
25+60	2,35	5,65			8,00 (2,50 - 8,50)	2,75	6,10	2,91 (0,39 - 3,49)	1455	13,90	2,76	6,64			9,40 (2,20 - 10,00)	3,84	4,10	2,45 (0,32 - 3,23)	1225	11,50
25+71	2,08	5,92			8,00 (2,50 - 8,50)	2,89	6,10	2,77 (0,38 - 3,34)	1385	13,30	2,45	6,95			9,40 (2,20 - 10,30)	3,93	4,10	2,39 (0,32 - 3,40)	1195	11,20
35+35	3,50	3,50			7,00 (2,40 - 8,10)	2,75	5,60	2,55 (0,37 - 3,63)	1275	12,20	4,50	4,50			9,00 (2,20 - 10,00)	3,67	3,90	2,45 (0,36 - 3,47)	1225	11,50
35+42	3,50	4,20			7,70 (2,40 - 8,50)	2,53	5,60	3,04 (0,37 - 4,12)	1520	14,60	4,27	5,13			9,40 (2,20 - 10,00)	3,63	3,90	2,59 (0,35 - 3,46)	1295	12,20
35+50	3,29	4,71			8,00 (2,50 - 8,50)	2,89	6,10	2,77 (0,38 - 3,34)	1385	13,30	3,87	5,53			9,40 (2,20 - 10,00)	3,95	4,10	2,38 (0,32 - 3,20)	1190	11,20
35+60	2,95	5,05			8,00 (2,50 - 8,50)	2,89	6,10	2,77 (0,38 - 3,34)	1385	13,30	3,46	5,94			9,40 (2,20 - 10,30)	3,95	4,10	2,38 (0,32 - 3,32)	1190	11,20
35+71	2,64	5,36			8,00 (2,50 - 8,60)	2,96	6,10	2,70 (0,38 - 3,34)	1350	12,90	3,10	6,30			9,40 (2,20 - 10,50)	3,98	4,10	2,36 (0,31 - 3,43)	1180	11,10
42+42	4,00	4,00			8,00 (2,50 - 8,50)	2,40	5,60	3,34 (0,40 - 4,04)	1670	16,00	4,70	4,70			9,40 (2,20 - 10,00)	3,64	3,90	2,58 (0,35 - 3,45)	1290	12,10
42+50	3,65	4,35			8,00 (2,50 - 8,50)	2,89	6,10	2,77 (0,38 - 3,34)	1385	13,30	4,29	5,11			9,40 (2,20 - 10,30)	3,98	4,10	2,36 (0,32 - 3,31)	1180	11,10
42+60	3,29	4,71			8,00 (2,50 - 8,60)	2,89	6,10	2,77 (0,38 - 3,42)	1385	13,30	3,87	5,53			9,40 (2,20 - 10,30)	3,98	4,10	2,36 (0,32 - 3,31)	1180	11,10
42+71	2,97	5,03			8,00 (2,50 - 8,60)	2,96	6,10	2,70 (0,38 - 3,26)	1350	12,90	3,49	5,91			9,40 (2,20 - 10,50)	4,00	4,10	2,35 (0,31 - 3,42)	1175	11,00
50+50	4,00	4,00			8,00 (2,50 - 8,60)	3,31	6,10	2,42 (0,38 - 2,95)	1210	11,60	4,70	4,70			9,40 (2,20 - 10,30)	4,27	4,10	2,20 (0,31 - 3,09)	1100	10,30
50+60	3,64	4,36			8,00 (2,50 - 8,60)	3,31	6,10	2,42 (0,38 - 2,95)	1210	11,60	4,27	5,13			9,40 (2,20 - 10,50)	4,27	4,10	2,20 (0,31 - 3,15)	1100	10,30
50+71	3,31	4,69			8,00 (2,50 - 8,60)	3,40	6,10	2,35 (0,38 - 2,88)	1175	11,20	3,88	5,52			9,40 (2,20 - 10,50)	4,31	4,10	2,18 (0,31 - 3,13)	1090	10,20
60+60	4,00	4,00			8,00 (2,50 - 8,60)	3,31	6,10	2,42 (0,38 - 2,95)	1210	11,60	4,70	4,70			9,40 (2,20 - 10,50)	4,27	4,10	2,20 (0,31 - 3,15)	1100	10,30
60+71	3,66	4,34			8,00 (2,50 - 8,60)	3,40	6,10	2,35 (0,38 - 2,88)	1175	11,20	4,31	5,09			9,40 (2,20 - 10,50)	4,31	4,10	2,18 (0,31 - 3,13)	1090	10,20
71+71	4,00	4,00			8,00 (2,50 - 8,60)	3,51	6,10	2,28 (0,41 - 2,80)	1140	10,90	4,70	4,70			9,40 (2,20 - 10,50)	4,33	4,10	2,17 (0,32 - 3,12)	1085	10,20
<b>3 místnosti</b>																				
16+16+16	1,60	1,60	1,60		4,80 (3,00 - 8,50)	4,44	7,40	1,08 (0,49 - 3,11)	540	5,30	2,60	2,60	2,60		7,80 (3,20 - 10,40)	4,15	4,20	1,88 (0,50 - 3,34)	940	8,80
16+16+20	1,60	1,60	2,00		5,20 (3,00 - 8,50)	4,41	7,40	1,18 (0,49 - 3,11)	590	5,80	2,58	2,58	3,24		8,40 (3,20 - 10,40)	3,98	4,20	2,11 (0,50 - 3,26)	1055	9,90
16+16+25	1,60	1,60	2,50		5,70 (3,00 - 8,50)	4,10	7,40	1,39 (0,49 - 3,11)	695	6,70	2,47	2,47	3,86		8,80 (3,20 - 10,40)	4,21	4,20	2,09 (0,50 - 3,26)	1045	9,80
16+16+35	1,60	1,60	3,50		6,70 (3,00 - 8,50)	3,92	7,40	1,71 (0,48 - 3,03)	855	8,30	2,24	2,24	4,92		9,40 (3,20 - 10,40)	4,18	4,30	2,25 (0,49 - 3,23)	1125	10,60
16+16+42	1,60	1,60	4,20		7,40 (3,00 - 8,50)	3,57	7,40	2,07 (0,48 - 2,95)	1035	9,90	2,03	2,03	5,3							

## Tabulka kombinací Free Multi R32

Free Multi 4x1 CU-4Z80TBE. Minimální výkon připojených jednotek: 4,50 kW. Maximální výkon připojených jednotek: 14,70 kW • CHLADIVO R32

Výkon vnitřní jednotky	Chladicí výkon (kW). Místnosti					EER	SEER <sup>1</sup>	Jmenovitý příkon kW	Roční spotřeba energie kWh	Proud 230V	Topný výkon (kW). Místnosti					COP	SCOP <sup>1</sup>	Jmenovitý příkon kW	Roční spotřeba energie kWh	Proud 230V		
	A	B	C	D	Celkem (min. – max.)						W/W	A	B	C	D						Celkem (min. – max.)	W/W
16+42+71	0,99	2,60	4,41	8,00	3,00-9,00	4,04	7,40	1,98	0,52-2,80	990	9,50	1,17	3,06	5,17	9,40	3,20-10,60	4,54	4,40	2,07	0,51-3,04	1035	9,70
16+50+50	1,10	3,45	3,45	8,00	3,00-8,80	4,17	7,40	1,92	0,57-2,58	960	9,20	1,30	4,05	4,05	9,40	3,20-10,60	4,70	4,40	2,00	0,57-2,93	1000	9,40
16+50+60	1,02	3,17	3,81	8,00	3,00-9,00	4,17	7,40	1,92	0,57-2,65	960	9,20	1,19	3,73	4,48	9,40	3,20-10,60	4,70	4,40	2,00	0,57-2,93	1000	9,40
16+50+71	0,93	2,92	4,15	8,00	3,00-9,00	4,17	7,40	1,92	0,57-2,65	960	9,20	1,10	3,43	4,87	9,40	3,20-10,60	4,72	4,40	1,99	0,59-2,92	995	9,40
16+60+60	0,94	3,53	3,53	8,00	3,00-9,00	4,17	7,40	1,92	0,57-2,65	960	9,20	1,10	4,15	4,15	9,40	3,20-10,60	4,70	4,40	2,00	0,57-2,93	1000	9,40
16+60+71	0,87	3,27	3,86	8,00	3,00-9,00	4,17	7,40	1,92	0,57-2,65	960	9,20	1,02	3,84	4,54	9,40	3,20-10,60	4,72	4,40	1,99	0,59-2,92	995	9,40
20+20+20	2,00	2,00	2,00	6,00	3,00-8,50	4,00	7,40	1,50	0,48-3,03	750	7,30	3,13	3,13	3,13	9,39	3,20-10,40	4,15	4,30	2,26	0,49-3,24	1130	10,60
20+20+25	2,00	2,00	2,50	6,50	3,00-8,50	3,76	7,40	1,73	0,48-3,03	865	8,40	2,89	2,89	3,62	9,40	3,20-10,40	4,16	4,30	2,26	0,49-3,24	1130	10,60
20+20+35	2,00	2,00	3,50	7,50	3,00-8,50	3,64	7,40	2,06	0,48-2,95	1030	9,90	2,51	2,51	4,38	9,40	3,20-10,40	4,22	4,30	2,23	0,49-3,20	1115	10,50
20+20+42	1,95	1,95	4,10	8,00	3,00-8,60	3,49	7,40	2,29	0,48-3,03	1145	11,00	2,29	2,29	4,82	9,40	3,20-10,40	4,23	4,40	2,22	0,48-3,19	1110	10,40
20+20+50	1,78	1,78	4,44	8,00	3,00-8,60	3,92	7,40	2,04	0,52-2,65	1020	9,80	2,09	2,09	5,22	9,40	3,20-10,50	4,45	4,40	2,11	0,51-3,03	1055	9,90
20+20+60	1,60	1,60	4,80	8,00	3,00-8,80	3,92	7,40	2,04	0,52-2,80	1020	9,80	1,88	1,88	5,64	9,40	3,20-10,50	4,45	4,40	2,11	0,51-3,03	1055	9,90
20+20+71	1,44	1,44	5,12	8,00	3,00-8,80	3,92	7,40	2,04	0,52-2,72	1020	9,80	1,69	1,69	6,02	9,40	3,20-10,60	4,48	4,40	2,10	0,51-3,08	1050	9,90
20+25+25	2,00	2,50	2,50	7,00	3,00-8,50	3,70	7,40	1,89	0,48-3,03	945	9,00	2,68	3,36	3,36	9,40	3,20-10,40	4,16	4,30	2,26	0,49-3,24	1130	10,60
20+25+35	2,00	2,50	3,50	8,00	3,00-8,60	3,49	7,40	2,29	0,48-3,03	1145	11,00	2,35	2,94	4,11	9,40	3,20-10,40	4,22	4,40	2,23	0,49-3,20	1115	10,50
20+25+42	1,84	2,30	3,86	8,00	3,00-8,60	3,49	7,40	2,29	0,48-3,03	1145	11,00	2,16	2,70	4,54	9,40	3,20-10,50	4,23	4,40	2,22	0,48-3,25	1110	10,40
20+25+50	1,68	2,11	4,21	8,00	3,00-8,60	3,92	7,40	2,04	0,52-2,65	1020	9,80	1,98	2,47	4,95	9,40	3,20-10,50	4,45	4,40	2,11	0,51-3,03	1055	9,90
20+25+60	1,52	1,90	4,58	8,00	3,00-8,80	3,92	7,40	2,04	0,52-2,80	1020	9,80	1,79	2,24	5,37	9,40	3,20-10,50	4,45	4,40	2,11	0,51-3,03	1055	9,90
20+25+71	1,38	1,72	4,90	8,00	3,00-8,80	3,92	7,40	2,04	0,52-2,72	1020	9,80	1,62	2,03	5,75	9,40	3,20-10,60	4,48	4,40	2,10	0,51-3,08	1050	9,90
20+35+35	1,78	3,11	3,11	8,00	3,00-8,60	3,59	7,40	2,23	0,48-2,95	1115	10,70	2,08	3,66	3,66	9,40	3,20-10,50	4,27	4,40	2,20	0,48-3,16	1100	10,30
20+35+42	1,65	2,89	3,46	8,00	3,00-8,60	3,59	7,40	2,23	0,48-2,95	1115	10,70	1,94	3,39	4,07	9,40	3,20-10,50	4,29	4,40	2,19	0,48-3,15	1095	10,30
20+35+50	1,52	2,67	3,81	8,00	3,00-8,80	3,92	7,40	2,04	0,52-2,80	1020	9,80	1,79	3,13	4,48	9,40	3,20-10,50	4,50	4,40	2,09	0,51-3,00	1045	9,80
20+35+60	1,39	2,43	4,18	8,00	3,00-8,80	3,92	7,40	2,04	0,52-2,80	1020	9,80	1,63	2,86	4,91	9,40	3,20-10,60	4,50	4,40	2,09	0,51-3,06	1045	9,80
20+35+71	1,27	2,22	4,51	8,00	3,00-9,00	4,04	7,40	1,98	0,52-2,80	990	9,50	1,49	2,61	5,30	9,40	3,20-10,60	4,54	4,40	2,07	0,51-3,04	1035	9,70
20+42+42	1,54	3,23	3,23	8,00	3,00-8,80	3,59	7,40	2,23	0,48-3,03	1115	10,70	1,80	3,80	3,80	9,40	3,20-10,50	4,31	4,40	2,18	0,48-3,14	1090	10,20
20+42+50	1,43	3,00	3,57	8,00	3,00-8,80	3,92	7,40	2,04	0,52-2,72	1020	9,80	1,68	3,53	4,19	9,40	3,20-10,60	4,52	4,40	2,08	0,51-3,05	1040	9,80
20+42+60	1,31	2,75	3,94	8,00	3,00-9,00	3,92	7,40	2,04	0,52-2,87	1020	9,80	1,54	3,24	4,62	9,40	3,20-10,60	4,52	4,40	2,08	0,51-3,05	1040	9,80
20+42+71	1,20	2,53	4,27	8,00	3,00-9,00	4,04	7,40	1,98	0,52-2,80	990	9,50	1,41	2,97	5,02	9,40	3,20-10,60	4,54	4,40	2,07	0,52-3,03	1035	9,70
20+50+50	1,33	3,33	3,33	7,99	3,00-9,00	4,16	7,40	1,92	0,57-2,65	960	9,20	1,56	3,92	3,92	9,40	3,20-10,60	4,72	4,40	1,99	0,59-2,92	995	9,40
20+50+60	1,23	3,08	3,69	8,00	3,00-9,00	4,17	7,40	1,92	0,57-2,65	960	9,20	1,45	3,62	4,33	9,40	3,20-10,60	4,72	4,40	1,99	0,59-2,92	995	9,40
20+50+71	1,13	2,84	4,03	8,00	3,00-9,00	4,17	7,40	1,92	0,57-2,65	960	9,20	1,33	3,33	4,74	9,40	3,20-10,60	4,75	4,40	1,98	0,60-2,91	990	9,30
20+60+60	1,14	3,43	3,43	8,00	3,00-9,00	4,17	7,40	1,92	0,57-2,65	960	9,20	1,34	4,03	4,03	9,40	3,20-10,60	4,72	4,40	1,99	0,59-2,92	995	9,40
25+25+25	2,50	2,50	2,50	7,50	3,00-8,50	3,52	7,40	2,13	0,48-3,03	1065	10,20	3,13	3,13	3,13	9,39	3,20-10,40	4,15	4,30	2,26	0,49-3,24	1130	10,60
25+25+35	2,35	2,35	3,30	8,00	3,00-8,60	3,49	7,40	2,29	0,48-3,03	1145	11,00	2,76	2,76	3,88	9,40	3,20-10,40	4,22	4,40	2,23	0,49-3,20	1115	10,50
25+25+42	2,17	2,17	3,66	8,00	3,00-8,60	3,49	7,40	2,29	0,48-3,03	1145	11,00	2,55	2,55	4,30	9,40	3,20-10,50	4,23	4,40	2,22	0,48-3,25	1110	10,40
25+25+50	2,00	2,00	4,00	8,00	3,00-8,80	3,92	7,40	2,04	0,52-2,80	1020	9,80	2,35	2,35	4,70	9,40	3,20-10,50	4,45	4,40	2,11	0,51-3,03	1055	9,90
25+25+60	1,82	1,82	4,36	8,00	3,00-8,80	3,92	7,40	2,04	0,52-2,80	1020	9,80	2,14	2,14	5,12	9,40	3,20-10,50	4,45	4,40	2,11	0,51-3,03	1055	9,90
25+25+71	1,65	1,65	4,70	8,00	3,00-9,00	3,92	7,40	2,04	0,52-2,87	1020	9,80	1,94	1,94	5,52	9,40	3,20-10,60	4,48	4,40	2,10	0,51-3,08	1050	9,90
25+35+35	2,10	2,95	2,95	8,00	3,00-8,60	3,59	7,40	2,23	0,48-2,95	1115	10,70	2,48	3,46	3,46	9,40	3,20-10,50	4,27	4,40	2,20	0,48-3,16	1100	10,30
25+35+42	1,96	2,75	3,29	8,00	3,00-8,80	3,59	7,40	2,23	0,48-3,10	1115	10,70	2,30	3,23	3,87	9,40	3,20-10,50	4,29	4,40	2,19	0,48-3,15	1095	10,30
25+35+50	1,82	2,55	3,63	8,00	3,00-8,80	3,92	7,40	2,04	0,52-2,80	1020	9,80	2,14	2,99	4,27	9,40	3,20-10,50	4,50	4,40	2,09	0,51-3,00	1045	9,80
25+35+60	1,67	2,33	4,00	8,00	3,00-9,00	3,92	7,40	2,04	0,52-2,87	1020	9,80	1,96	2,74	4,70	9,40	3,20-10,60	4,50	4,40	2,09	0,51-3,06	1045	9,80
25+35+71	1,53	2,14	4,33	8,00	3,00-9,00	4,04	7,40	1,98	0,52-2,80	990	9,50	1,79	2,51	5,10	9,40	3,20-10,60	4,54	4,40	2,07	0,51-3,04	1035	9,70
25+42+42	1,84	3,08	3,08	8,00	3,00-8,80	3,59	7,40	2,23	0,48-3,03	1115	10,70	2,16	3,62	3,62	9,40	3,20-10,50	4,31	4,40	2,18	0,48-3,14	1090	10,20
25+42+50	1,71	2,87	3,42	8,00	3,00-8,80	3,92	7,40	2,04	0,52-2,72	1020	9,80	2,01	3,37	4,02	9,40	3,20-10,60	4,52	4,40	2,08	0,51-3,05	1040	9,80
25+42+60	1,57	2,65	3,78	8,00	3,00-9,00	3,92	7,40	2,04	0,52-2,87	1020	9,80	1,85	3,11	4,44	9,40	3,20-10,60	4,52	4,40	2,08	0,51-3,05	1040	9,80
25+42+71	1,45	2,43	4,12	8,00	3,00-9,00	4,04	7,40	1,98	0,52-2,80	990	9,50	1,70	2,86	4,84	9,40	3,20-10,60	4,54	4,40	2,07	0,52-3,03	1035	9,70
25+50+50	1,60	3,20	3,20	8,00	3,00-9,00	4,17	7,40	1,92	0,57-2,65	960	9,20	1,88	3,76	3,76	9,40	3,20-10,60	4,72	4,40	1,99	0,59-2,92	995	9,40
25+50+60	1,48	2,96	3,56	8,00	3,00-9,00	4,17	7,40	1,92	0,57-2,65	960	9,20	1,74	3,48	4,18	9,40	3,20-10,60	4,72	4,40	1,99	0,59-2,92	995	9,40
25+50+71	1,37	2,74	3,89	8,00	3,00-9,00	4,17	7,40	1,92	0,57-2,65	960	9,20	1,61	3,									

Free Multi 4x1 CU-4Z80TBE. Minimální výkon připojených jednotek: 4,50 kW. Maximální výkon připojených jednotek: 14,70 kW • CHLADIVO R32

Výkon vnitřní jednotky	Chladicí výkon (kW). Místnosti				Celkem (min. – max.)	EER	SEER <sup>1</sup>	Jmenovitý příkon	Roční spotřeba energie	Proud	Topný výkon (kW). Místnosti				Celkem (min. – max.)	COP	SCOP <sup>1</sup>	Jmenovitý příkon	Roční spotřeba energie	Proud								
	A	B	C	D							W/W	kW	kWh	230V							A	B	C	D	W/W	kW	kWh	230V
	16+16+20+50	1,25	1,25	1,57							3,93	8,00(3,00-9,20)	4,28	7,90							1,87(0,62-2,65)	935	9,00	1,47	1,47	1,84	4,62	9,40(4,20-10,60)

Podmínky hodnocení: chlazení vnitřní 27 °C ST/19 °C MT, Chlazení venkovní 35 °C ST / 24 °C MT, Vytápění vnitřní 20 °C ST, Vytápění venkovní 7 °C ST / 4 °C MT. (ST: suchý teploměr; MT: mokřý teploměr). Specifické mohou být změněny bez předchozího oznámení. Podrobné informace o EIP / energetických štítcích naleznete na našich stránkách [www.aircon.panasonic.eu](http://www.aircon.panasonic.eu) nebo [www.gtc.panasonic.eu](http://www.gtc.panasonic.eu).



## Tabulka kombinací Free Multi R32

Free Multi 4x1 CU-4Z80TBE. Minimální výkon připojených jednotek: 4,50 kW. Maximální výkon připojených jednotek: 14,70 kW • CHLADIVO R32

Výkon vnitřní jednotky	Chladicí výkon (kW). Místnosti				EER	SEER <sup>1</sup>	Jmenovitý příkon	Roční spotřeba energie	Proud	230V	Topný výkon (kW). Místnosti				COP	SCOP <sup>1</sup>	Jmenovitý příkon	Roční spotřeba energie	Proud	230V
	A	B	C	D							Celkem (min. – max.)	W/W	kW	kWh						
20+20+35+35	1,45	1,45	2,55	2,55	8,00(3,00-9,20)	4,17	<b>7,90</b>	1,92(0,57-2,80)	960	9,20	1,71	1,71	2,99	2,99	9,40(4,20-10,60)	4,70	<b>4,70</b>	2,00(0,72-2,93)	1000	9,40
20+20+35+42	1,37	1,37	2,39	2,87	8,00(3,00-9,20)	4,17	<b>7,90</b>	1,92(0,57-2,80)	960	9,20	1,61	1,61	2,81	3,37	9,40(4,20-10,60)	4,72	<b>4,70</b>	1,99(0,72-2,92)	995	9,40
20+20+35+50	1,28	1,28	2,24	3,20	8,00(3,00-9,20)	4,28	<b>7,90</b>	1,87(0,63-2,66)	935	9,00	1,50	1,50	2,63	3,77	9,40(4,20-10,60)	4,77	<b>4,70</b>	1,97(0,81-2,87)	985	9,30
20+20+35+60	1,19	1,19	2,07	3,55	8,00(3,00-9,20)	4,28	<b>7,90</b>	1,87(0,63-2,66)	935	9,00	1,39	1,39	2,44	4,18	9,40(4,20-10,60)	4,77	<b>4,70</b>	1,97(0,81-2,87)	985	9,30
20+20+35+71	1,10	1,10	1,92	3,88	8,00(3,00-9,20)	4,28	<b>7,90</b>	1,87(0,63-2,66)	935	9,00	1,29	1,29	2,25	4,57	9,40(4,20-10,60)	4,70	<b>4,70</b>	2,00(0,83-2,86)	1000	9,40
20+20+42+42	1,29	1,29	2,71	2,71	8,00(3,00-9,20)	4,17	<b>7,90</b>	1,92(0,57-2,80)	960	9,20	1,52	1,52	3,18	3,18	9,40(4,20-10,60)	4,75	<b>4,70</b>	1,98(0,72-2,91)	990	9,30
20+20+42+50	1,21	1,21	2,55	3,03	8,00(3,00-9,20)	4,28	<b>7,90</b>	1,87(0,63-2,66)	935	9,00	1,42	1,42	2,99	3,57	9,40(4,20-10,60)	4,70	<b>4,70</b>	2,00(0,81-2,86)	1000	9,40
20+20+42+60	1,13	1,13	2,37	3,37	8,00(3,00-9,20)	4,28	<b>7,90</b>	1,87(0,63-2,66)	935	9,00	1,32	1,32	2,78	3,98	9,40(4,20-10,60)	4,70	<b>4,70</b>	2,00(0,81-2,86)	1000	9,40
20+20+50+50	1,14	1,14	2,86	2,86	8,00(3,00-9,20)	4,23	<b>7,90</b>	1,89(0,70-2,60)	945	9,00	1,34	1,34	3,36	3,36	9,40(4,20-10,60)	4,68	<b>4,70</b>	2,01(0,94-2,89)	1005	9,40
20+25+25+25	1,67	2,11	2,11	2,11	8,00(3,00-9,20)	4,04	<b>7,90</b>	1,98(0,53-2,87)	990	9,50	1,99	2,47	2,47	2,47	9,40(4,20-10,60)	4,63	<b>4,70</b>	2,03(0,69-2,99)	1015	9,50
20+25+25+35	1,52	1,90	1,90	2,68	8,00(3,00-9,20)	4,17	<b>7,90</b>	1,92(0,57-2,80)	960	9,20	1,79	2,24	2,24	3,13	9,40(4,20-10,60)	4,68	<b>4,70</b>	2,01(0,71-2,96)	1005	9,40
20+25+25+42	1,43	1,79	1,79	2,99	8,00(3,00-9,20)	4,17	<b>7,90</b>	1,92(0,57-2,80)	960	9,20	1,68	2,10	2,10	3,52	9,40(4,20-10,60)	4,68	<b>4,70</b>	2,01(0,72-2,95)	1005	9,40
20+25+25+50	1,33	1,67	1,67	3,33	8,00(3,00-9,20)	4,28	<b>7,90</b>	1,87(0,62-2,65)	935	9,00	1,57	1,96	1,96	3,91	9,40(4,20-10,60)	4,75	<b>4,70</b>	1,98(0,80-2,89)	990	9,30
20+25+25+60	1,23	1,54	1,54	3,69	8,00(3,00-9,20)	4,28	<b>7,90</b>	1,87(0,62-2,65)	935	9,00	1,45	1,81	1,81	4,33	9,40(4,20-10,60)	4,75	<b>4,70</b>	1,98(0,80-2,89)	990	9,30
20+25+25+71	1,13	1,42	1,42	4,03	8,00(3,00-9,20)	4,28	<b>7,90</b>	1,87(0,63-2,66)	935	9,00	1,33	1,67	1,67	4,73	9,40(4,20-10,60)	4,77	<b>4,70</b>	1,97(0,80-2,88)	985	9,30
20+25+35+35	1,39	1,75	2,43	2,43	8,00(3,00-9,20)	4,17	<b>7,90</b>	1,92(0,57-2,80)	960	9,20	1,63	2,05	2,86	2,86	9,40(4,20-10,60)	4,70	<b>4,70</b>	2,00(0,72-2,93)	1000	9,40
20+25+35+42	1,31	1,64	2,30	2,75	8,00(3,00-9,20)	4,17	<b>7,90</b>	1,92(0,57-2,80)	960	9,20	1,54	1,93	2,70	3,23	9,40(4,20-10,60)	4,72	<b>4,70</b>	1,99(0,72-2,92)	995	9,40
20+25+35+50	1,23	1,54	2,15	3,08	8,00(3,00-9,20)	4,28	<b>7,90</b>	1,87(0,63-2,66)	935	9,00	1,45	1,81	2,53	3,61	9,40(4,20-10,60)	4,77	<b>4,70</b>	1,97(0,81-2,87)	985	9,30
20+25+35+60	1,14	1,43	2,00	3,43	8,00(3,00-9,20)	4,28	<b>7,90</b>	1,87(0,63-2,66)	935	9,00	1,34	1,68	2,35	4,03	9,40(4,20-10,60)	4,77	<b>4,70</b>	1,97(0,81-2,87)	985	9,30
20+25+42+42	1,24	1,56	2,60	2,60	8,00(3,00-9,20)	4,17	<b>7,90</b>	1,92(0,57-2,80)	960	9,20	1,46	1,82	3,06	3,06	9,40(4,20-10,60)	4,75	<b>4,70</b>	1,98(0,72-2,91)	990	9,30
20+25+42+50	1,17	1,46	2,45	2,92	8,00(3,00-9,20)	4,28	<b>7,90</b>	1,87(0,63-2,66)	935	9,00	1,37	1,72	2,88	3,43	9,40(4,20-10,60)	4,70	<b>4,70</b>	2,00(0,81-2,86)	1000	9,40
20+25+42+60	1,09	1,36	2,29	3,26	8,00(3,00-9,20)	4,28	<b>7,90</b>	1,87(0,63-2,66)	935	9,00	1,28	1,60	2,69	3,83	9,40(4,20-10,60)	4,70	<b>4,70</b>	2,00(0,81-2,86)	1000	9,40
20+25+50+50	1,10	1,38	2,76	2,76	8,00(3,00-9,20)	4,23	<b>7,90</b>	1,89(0,70-2,60)	945	9,00	1,30	1,62	3,24	3,24	9,40(4,20-10,60)	4,68	<b>4,70</b>	2,01(0,94-2,89)	1005	9,40
20+35+35+35	1,28	2,24	2,24	2,24	8,00(3,00-9,20)	4,17	<b>7,90</b>	1,92(0,57-2,72)	960	9,20	1,51	2,63	2,63	2,63	9,40(4,20-10,60)	4,75	<b>4,70</b>	1,98(0,75-2,90)	990	9,30
20+35+35+42	1,21	2,12	2,12	2,55	8,00(3,00-9,20)	4,17	<b>7,90</b>	1,92(0,57-2,72)	960	9,20	1,42	2,49	2,49	3,00	9,40(4,20-10,60)	4,77	<b>4,70</b>	1,97(0,75-2,89)	985	9,30
20+35+35+50	1,14	2,00	2,00	2,86	8,00(3,00-9,20)	4,28	<b>7,90</b>	1,87(0,63-2,66)	935	9,00	1,34	2,35	2,35	3,36	9,40(4,20-10,60)	4,70	<b>4,70</b>	2,00(0,84-2,85)	1000	9,40
20+35+42+42	1,15	2,01	2,42	2,42	8,00(3,00-9,20)	4,17	<b>7,90</b>	1,92(0,57-2,72)	960	9,20	1,35	2,37	2,84	2,84	9,40(4,20-10,60)	4,77	<b>4,70</b>	1,97(0,76-2,88)	985	9,30
20+35+42+50	1,09	1,90	2,29	2,72	8,00(3,00-9,20)	4,28	<b>7,90</b>	1,87(0,63-2,66)	935	9,00	1,28	2,24	2,69	3,19	9,40(4,20-10,60)	4,72	<b>4,70</b>	1,99(0,85-2,84)	995	9,40
20+42+42+42	1,10	2,30	2,30	2,30	8,00(3,00-9,20)	4,28	<b>7,90</b>	1,87(0,58-2,72)	935	9,00	1,30	2,70	2,70	2,70	9,40(4,20-10,60)	4,70	<b>4,70</b>	2,00(0,76-2,87)	1000	9,40
25+25+25+25	2,00	2,00	2,00	2,00	8,00(3,00-9,20)	4,04	<b>7,90</b>	1,98(0,53-2,87)	990	9,50	2,35	2,35	2,35	2,35	9,40(4,20-10,60)	4,63	<b>4,70</b>	2,03(0,69-2,99)	1015	9,50
25+25+25+35	1,82	1,82	1,82	2,54	8,00(3,00-9,20)	4,17	<b>7,90</b>	1,92(0,57-2,80)	960	9,20	2,14	2,14	2,14	2,98	9,40(4,20-10,60)	4,68	<b>4,70</b>	2,01(0,71-2,96)	1005	9,40
25+25+25+42	1,71	1,71	1,71	2,87	8,00(3,00-9,20)	4,17	<b>7,90</b>	1,92(0,57-2,80)	960	9,20	2,01	2,01	2,01	3,37	9,40(4,20-10,60)	4,68	<b>4,70</b>	2,01(0,72-2,95)	1005	9,40
25+25+25+50	1,60	1,60	1,60	3,20	8,00(3,00-9,20)	4,28	<b>7,90</b>	1,87(0,62-2,65)	935	9,00	1,88	1,88	1,88	3,76	9,40(4,20-10,60)	4,75	<b>4,70</b>	1,98(0,80-2,89)	990	9,30
25+25+25+60	1,48	1,48	1,48	3,56	8,00(3,00-9,20)	4,28	<b>7,90</b>	1,87(0,62-2,65)	935	9,00	1,74	1,74	1,74	4,18	9,40(4,20-10,60)	4,75	<b>4,70</b>	1,98(0,80-2,89)	990	9,30
25+25+25+71	1,37	1,37	1,37	3,89	8,00(3,00-9,20)	4,28	<b>7,90</b>	1,87(0,63-2,66)	935	9,00	1,61	1,61	1,61	4,57	9,40(4,20-10,60)	4,77	<b>4,70</b>	1,97(0,80-2,88)	985	9,30
25+25+35+35	1,67	1,67	2,33	2,33	8,00(3,00-9,20)	4,17	<b>7,90</b>	1,92(0,57-2,80)	960	9,20	1,96	1,96	2,74	2,74	9,40(4,20-10,60)	4,70	<b>4,70</b>	2,00(0,72-2,93)	1000	9,40
25+25+35+42	1,57	1,57	2,20	2,66	8,00(3,00-9,20)	4,17	<b>7,90</b>	1,92(0,57-2,80)	960	9,20	1,85	1,85	2,59	3,11	9,40(4,20-10,60)	4,72	<b>4,70</b>	1,99(0,72-2,92)	995	9,40
25+25+35+50	1,48	1,48	2,07	2,97	8,00(3,00-9,20)	4,28	<b>7,90</b>	1,87(0,63-2,66)	935	9,00	1,74	1,74	2,44	3,48	9,40(4,20-10,60)	4,77	<b>4,70</b>	1,97(0,81-2,87)	985	9,30
25+25+35+60	1,38	1,38	1,93	3,31	8,00(3,00-9,20)	4,28	<b>7,90</b>	1,87(0,63-2,66)	935	9,00	1,62	1,62	2,27	3,89	9,40(4,20-10,60)	4,77	<b>4,70</b>	1,97(0,81-2,87)	985	9,30
25+25+42+42	1,49	1,49	2,51	2,51	8,00(3,00-9,20)	4,17	<b>7,90</b>	1,92(0,57-2,80)	960	9,20	1,75	1,75	2,95	2,95	9,40(4,20-10,60)	4,75	<b>4,70</b>	1,98(0,72-2,91)	990	9,30
25+25+42+50	1,41	1,41	2,37	2,81	8,00(3,00-9,20)	4,28	<b>7,90</b>	1,87(0,63-2,66)	935	9,00	1,65	1,65	2,78	3,32	9,40(4,20-10,60)	4,70	<b>4,70</b>	2,00(0,81-2,86)	1000	9,40
25+35+35+35	1,55	2,15	2,15	2,15	8,00(3,00-9,20)	4,17	<b>7,90</b>	1,92(0,57-2,72)	960	9,20	1,81	2,53	2,53	2,53	9,40(4,20-10,60)	4,75	<b>4,70</b>	1,98(0,75-2,90)	990	9,30
25+35+35+42	1,46	2,04	2,04	2,46	8,00(3,00-9,20)	4,17	<b>7,90</b>	1,92(0,57-2,72)	960	9,20	1,72	2,40	2,40	2,88	9,40(4,20-10,60)	4,77	<b>4,70</b>	1,97(0,75-2,89)	985	9,30
25+35+35+50	1,38	1,93	1,93	2,76	8,00(3,00-9,20)	4,28	<b>7,90</b>	1,87(0,63-2,66)	935	9,00	1,62	2,27	2,27	3,24	9,40(4,20-10,60)	4,70	<b>4,70</b>	2,00(0,84-2,85)	1000	9,40
25+35+42+42	1,39	1,95	2,33	2,33	8,00(3,00-9,20)	4,17	<b>7,90</b>	1,92(0,57-2,72)	960	9,20	1,63	2,29	2,74	2,74	9,40(4,20-10,60)	4,77				



Free Multi 5x1 CU-5Z90TBE. Minimální výkon připojených jednotek: 4,50 kW. Maximální výkon připojených jednotek: 18,30 kW • CHLADIVO R32

Výkon vnitřní jednotky	Chladicí výkon (kW). Místnosti					EER	SEER <sup>1</sup>	Jmenovitý příkon kW	Roční spotřeba energie kWh	Proud 230V	Topný výkon (kW). Místnosti					COP	SCOP <sup>1</sup>	Jmenovitý příkon kW	Roční spotřeba energie kWh	Proud 230V												
	A	B	C	D	E						Celkem (min. - max.)										W/W	A	B	C	D	E	Celkem (min. - max.)					W/W
<b>1 místnost</b>																																
16	1,60					1,60(1,30-2,30)	4,00	0,40(0,25-0,64)	200	2,00	2,60					2,60(1,20-3,20)	4,33	0,60(0,30-0,96)	300	3,00												
20	2,00					2,00(1,80-2,90)	4,00	0,50(0,34-0,81)	250	2,50	3,20					3,20(1,20-4,10)	4,32	0,74(0,30-1,23)	370	3,70												
25	2,50					2,50(1,80-2,90)	3,97	0,63(0,34-0,81)	315	3,20	3,60					3,60(1,20-4,30)	3,83	0,94(0,30-1,23)	470	4,70												
35	3,50					3,50(1,80-4,10)	3,72	0,94(0,34-1,36)	470	4,50	4,50					4,50(1,20-5,80)	3,66	1,23(0,30-2,10)	615	6,00												
42	4,20					4,20(1,80-4,50)	3,07	1,37(0,34-1,99)	685	6,40	5,60					5,60(1,20-6,80)	3,26	1,72(0,30-2,93)	860	8,00												
50	5,00					5,00(1,90-5,70)	3,23	1,55(0,34-2,13)	775	7,20	6,80					6,80(1,20-6,90)	3,24	2,10(0,30-2,52)	1050	9,70												
60	6,00					6,00(1,90-6,20)	2,96	2,03(0,34-2,33)	1015	9,20	8,50					8,50(1,30-9,00)	3,54	2,40(0,62-2,55)	1200	11,10												
71	7,10					7,10(2,00-7,20)	2,81	2,53(0,37-2,77)	1265	11,40	8,70					8,70(1,40-9,20)	3,41	2,55(0,68-2,72)	1275	11,80												
<b>2 místnosti</b>																																
16+16	1,60	1,60				3,20(2,40-5,80)	4,85	0,66(0,27-1,74)	330	3,40	2,35	2,35				4,70(2,00-8,20)	3,88	1,21(0,22-2,41)	605	5,80												
16+20	1,60	2,00				3,60(2,40-5,80)	4,56	0,79(0,27-1,74)	395	4,00	2,31	2,89				5,20(2,00-8,20)	3,80	1,37(0,22-2,40)	685	6,50												
16+25	1,60	2,50				4,10(2,40-5,80)	4,27	0,96(0,27-1,74)	480	4,70	2,19	3,41				5,60(2,00-8,20)	3,73	1,50(0,22-2,40)	750	7,10												
16+35	1,60	3,50				5,10(2,40-5,80)	3,86	1,32(0,26-1,68)	660	6,40	2,01	4,39				6,40(2,00-8,60)	3,79	1,69(0,21-2,48)	845	8,00												
16+42	1,60	4,20				5,80(2,40-6,70)	3,56	1,63(0,26-2,13)	815	7,90	2,04	5,36				7,40(2,00-10,10)	3,72	1,99(0,21-3,03)	995	9,40												
16+50	1,60	5,00				6,60(2,40-7,20)	3,59	1,84(0,25-2,13)	920	8,80	2,06	6,44				8,50(2,00-11,00)	3,86	2,20(0,16-3,04)	1100	10,30												
16+60	1,60	6,00				7,60(2,40-8,60)	3,21	2,37(0,25-3,08)	1185	11,30	2,11	7,89				10,00(2,00-11,00)	3,75	2,67(0,16-3,04)	1335	12,50												
16+71	1,60	7,10				8,70(2,50-9,10)	2,98	2,92(0,27-3,16)	1460	14,00	1,88	8,32				10,20(2,00-13,00)	3,82	2,67(0,16-3,81)	1335	12,50												
20+20	2,00	2,00				4,00(2,40-5,80)	4,35	0,92(0,26-1,68)	460	4,50	2,90	2,90				5,80(2,00-8,20)	3,79	1,53(0,22-2,39)	765	7,30												
20+25	2,00	2,50				4,50(2,40-5,80)	4,02	1,12(0,26-1,68)	560	5,50	2,71	3,39				6,10(2,00-8,20)	3,77	1,62(0,22-2,39)	810	7,70												
20+35	2,00	3,50				5,50(2,40-5,80)	3,74	1,47(0,26-1,63)	735	7,10	2,51	4,39				6,90(2,00-8,60)	3,81	1,81(0,21-2,42)	905	8,50												
20+42	2,00	4,20				6,20(2,40-7,20)	3,37	1,84(0,26-2,49)	920	8,80	2,55	5,35				7,90(2,00-11,00)	3,66	2,16(0,20-3,23)	1080	10,20												
20+50	2,00	5,00				7,00(2,40-8,10)	3,59	1,95(0,25-2,61)	975	9,30	2,57	6,43				9,00(2,00-11,00)	3,98	2,26(0,16-2,98)	1130	10,60												
20+60	2,00	6,00				8,00(2,40-8,60)	3,14	2,55(0,25-3,01)	1275	12,20	2,60	7,80				10,40(2,00-11,90)	3,88	2,68(0,16-3,33)	1340	12,60												
20+71	1,98	7,02				9,00(2,50-10,00)	2,88	3,12(0,27-4,03)	1560	14,90	2,29	8,11				10,40(2,00-13,00)	3,97	2,62(0,16-3,82)	1310	12,30												
25+25	2,50	2,50				5,00(2,40-5,80)	3,94	1,27(0,26-1,68)	635	6,10	3,25	3,25				6,50(2,00-8,60)	3,82	1,70(0,22-2,50)	850	8,10												
25+35	2,50	3,50				6,00(2,40-6,70)	3,47	1,73(0,26-2,13)	865	8,40	3,04	4,26				7,30(2,00-10,10)	3,76	1,94(0,21-3,03)	970	9,10												
25+42	2,50	4,20				6,70(2,40-7,20)	3,15	2,13(0,26-2,49)	1065	10,20	3,10	5,20				8,30(2,00-11,00)	3,61	2,30(0,20-3,23)	1150	10,80												
25+50	2,50	5,00				7,50(2,40-8,60)	3,33	2,25(0,25-3,01)	1125	10,80	3,13	6,27				9,40(2,00-11,00)	3,84	2,45(0,16-2,98)	1225	11,50												
25+60	2,50	6,00				8,50(2,50-9,10)	2,89	2,94(0,27-3,29)	1470	14,10	3,06	7,34				10,40(2,00-13,00)	3,88	2,68(0,16-3,83)	1340	12,60												
25+71	2,34	6,66				9,00(2,50-10,10)	2,88	3,12(0,27-4,18)	1560	14,90	2,71	7,69				10,40(2,00-13,00)	3,97	2,62(0,16-3,82)	1310	12,30												
35+35	3,50	3,50				7,00(2,40-8,10)	3,11	2,25(0,26-3,06)	1125	10,80	4,05	4,05				8,10(2,00-11,00)	3,70	2,80(0,21-3,22)	1095	10,30												
35+42	3,50	4,20				7,70(2,40-8,60)	2,88	2,67(0,26-3,55)	1335	12,80	4,14	4,96				9,10(2,00-11,00)	3,65	2,49(0,20-3,16)	1245	11,70												
35+50	3,50	5,00				8,50(2,50-9,10)	3,02	2,81(0,27-3,16)	1405	13,50	4,20	6,00				10,20(2,00-13,00)	3,94	2,59(0,16-3,81)	1295	12,20												
35+60	3,32	5,68				9,00(2,50-10,10)	2,82	3,19(0,27-4,18)	1595	15,30	3,83	6,57				10,40(2,00-13,00)	3,98	2,61(0,16-3,81)	1305	12,30												
35+71	2,97	6,03				9,00(2,50-10,40)	3,01	2,99(0,27-4,34)	1495	14,30	3,43	6,97				10,40(2,00-13,80)	4,02	2,59(0,16-4,14)	1295	12,20												
42+42	4,20	4,20				8,40(2,50-9,10)	2,51	3,34(0,28-3,96)	1670	16,00	5,05	5,05				10,10(2,00-13,00)	3,62	2,79(0,19-3,99)	1395	13,10												
42+50	4,11	4,89				9,00(2,50-10,00)	2,88	3,12(0,27-4,03)	1560	14,90	4,75	5,65				10,40(2,00-13,00)	4,00	2,60(0,16-3,74)	1300	12,20												
42+60	3,71	5,29				9,00(2,50-10,40)	2,88	3,12(0,27-4,33)	1560	14,90	4,28	6,12				10,40(2,00-13,80)	4,00	2,60(0,16-4,15)	1300	12,20												
42+71	3,35	5,65				9,00(2,50-10,40)	3,01	2,99(0,27-4,34)	1495	14,30	3,87	6,53				10,40(2,00-13,80)	4,03	2,58(0,16-4,13)	1290	12,10												
50+50	4,50	4,50				9,00(2,50-10,40)	3,38	2,66(0,26-3,61)	1330	12,70	5,20	5,20				10,40(2,00-13,80)	4,28	2,43(0,17-3,90)	1215	11,40												
50+60	4,09	4,91				9,00(2,50-10,40)	3,38	2,66(0,26-3,61)	1330	12,70	4,73	5,67				10,40(2,00-13,80)	4,28	2,43(0,17-3,90)	1215	11,40												
50+71	3,72	5,28				9,00(2,50-10,40)	3,46	2,60(0,26-3,48)	1300	12,40	4,30	6,10				10,40(2,00-13,80)	4,32	2,41(0,17-3,89)	1205	11,30												
60+60	4,50	4,50				9,00(2,50-10,40)	3,38	2,66(0,26-3,61)	1330	12,70	5,20	5,20				10,40(2,00-13,80)	4,28	2,43(0,17-3,90)	1215	11,40												
60+71	4,12	4,88				9,00(2,50-10,40)	3,46	2,60(0,26-3,48)	1300	12,40	4,76	5,64				10,40(2,00-13,80)	4,32	2,41(0,17-3,89)	1205	11,30												
71+71	4,50	4,50				9,00(2,50-10,40)	3,64	2,47(0,29-3,34)	1235	11,80	5,20	5,20				10,40(2,00-13,80)	4,43	2,35(0,18-3,87)	1175	11,00												
<b>3 místnosti</b>																																
16+16+16	1,60	1,60	1,60			4,80(2,90-8,50)	4,85	0,99(0,32-2,62)	495	4,90	2,33	2,33	2,33			6,99(2,70-12,30)	4,54	1,54(0,23-3,38)	770	7,30												
16+16+20	1,60	1,60	2,00			5,20(2,90-8,50)	4,73	1,10(0,32-2,62)	550	5,40	2,34	2,34	2,92			7,60(2,70-12,30)	4,37	1,74(0,23-3,37)	870	8,30												
16+16+25	1,60	1,60	2,50			5,70(2,90-8,50)	4,42	1,29(0,32-2,62)	645	6,20	2,22	2,22	3,46			7,90(2,70-12,30)	4,32	1,83(0,23-3,37)	915	8,60												
16+16+35	1,60	1,60	3,50			6,70(2,90-8,50)	4,16	1,61(0,31-2,55)	805	7,80	2,08	2,08	4,54			8,70(2,70-12,30)	4,31	2,02(0,23-3,28)	1010	9,50												
16+16+42	1,60	1,60	4,20			7,40(2,90-8,50)	3,79	1,95(0,34-2,49)	975	9,30	2,10	2,10	5,50			9,70(2,70-12,30)	4,06	2,39(0,23-3,27)	1195	11,20												
16+16+50	1,60	1,60	5,00			8,20(2,90-8,70)	3,89	2,11(0,34-2,29)	1055	10,10	2,03	2,03	6,34			10,40(2,70-12,90)	4,50	2,31(0,25-3,26)	1155	10,90												
16+16+60	1,57	1,57	5,86			9,00(2,90-10,10)	3,64	2,47(0,34-3,00)	1235	11,80	1,81	1,81	6,78			10,40(2,70-13,60)	4,50	2														

## Tabulka kombinací Free Multi R32

## Free Multi 5x1 CU-5Z90TBE. Minimální výkon připojených jednotek: 4,50 kW. Maximální výkon připojených jednotek: 18,30 kW • CHLADIVO R32

Výkon vnitřní jednotky	Chladicí výkon (kW), Místnosti					EER	SEER <sup>1</sup>	Jmenovitý příkon	Roční spotřeba energie	Proud	Topný výkon (kW), Místnosti					COP	SCOP <sup>1</sup>	Jmenovitý příkon	Roční spotřeba energie	Proud						
	A	B	C	D	E						Celkem (min. – max.)		Celkem (min. – max.)		A						B	C	D	E	Celkem (min. – max.)	
											W/W	kW	kWh	230V												W/W
20+20+50	2.00	2.00	5.00			9.00(2.90-9.60)	3.73	7.20	2.41(0.34-2.62)	1205	11.50	2.31	2.31	5.78	10.40(2.70-13.60)	4.54	4.20	2.29(0.25-3.62)	1145	10.80						
20+20+60	1.80	1.80	5.40			9.00(2.90-10.70)	3.73	7.20	2.41(0.34-3.41)	1205	11.50	2.08	2.08	6.24	10.40(2.70-13.60)	4.54	4.20	2.29(0.25-3.62)	1145	10.80						
20+20+71	1.62	1.62	5.76			9.00(2.90-10.70)	3.83	7.20	2.35(0.34-3.27)	1175	11.20	1.87	1.87	6.66	10.40(2.70-13.80)	4.56	4.20	2.28(0.25-3.71)	1140	10.70						
20+25+25	2.00	2.50	2.50			7.00(2.90-8.50)	3.93	7.20	1.78(0.31-2.55)	890	8.50	2.68	3.36	3.36	9.40(2.70-12.30)	4.16	4.10	2.26(0.23-3.35)	1130	10.60						
20+25+35	2.00	2.50	3.50			8.00(2.90-8.50)	3.67	7.20	2.18(0.34-2.49)	1090	10.40	2.55	3.19	4.46	10.20(2.70-12.90)	4.16	4.10	2.45(0.23-3.54)	1225	11.50						
20+25+42	2.00	2.50	4.20			8.70(2.90-9.60)	3.43	7.20	2.54(0.34-3.00)	1270	12.20	2.39	2.99	5.02	10.40(2.70-13.60)	4.24	4.20	2.45(0.23-3.87)	1225	11.50						
20+25+50	1.89	2.37	4.74			9.00(2.90-10.10)	3.73	7.20	2.41(0.34-2.94)	1205	11.50	2.19	2.74	5.47	10.40(2.70-13.60)	4.54	4.20	2.29(0.25-3.62)	1145	10.80						
20+25+60	1.71	2.14	5.15			9.00(2.90-10.70)	3.73	7.20	2.41(0.34-3.41)	1205	11.50	1.98	2.48	5.94	10.40(2.70-13.80)	4.54	4.20	2.29(0.25-3.73)	1145	10.80						
20+25+71	1.55	1.94	5.51			9.00(2.90-10.70)	3.83	7.20	2.35(0.34-3.27)	1175	11.20	1.79	2.24	6.37	10.40(2.70-13.80)	4.56	4.20	2.28(0.25-3.71)	1140	10.70						
20+35+35	2.00	3.50	3.50			9.00(2.90-9.60)	3.38	7.20	2.66(0.34-2.93)	1330	12.70	2.32	4.04	4.04	10.40(2.70-13.60)	4.28	4.20	2.43(0.24-3.85)	1215	11.40						
20+35+42	1.85	3.25	3.90			9.00(2.90-10.70)	3.38	7.20	2.66(0.34-3.91)	1330	12.70	2.14	3.75	4.51	10.40(2.70-13.60)	4.30	4.20	2.42(0.24-3.78)	1210	11.40						
20+35+50	1.71	3.00	4.29			9.00(2.90-10.70)	3.83	7.20	2.35(0.34-3.34)	1175	11.20	1.98	3.47	4.95	10.40(2.70-13.80)	4.60	4.20	2.26(0.27-3.70)	1130	10.60						
20+35+60	1.56	2.74	4.70			9.00(2.90-10.70)	3.83	7.20	2.35(0.34-3.34)	1175	11.20	1.81	3.17	5.42	10.40(2.70-13.80)	4.60	4.20	2.29(0.27-3.70)	1130	10.60						
20+35+71	1.43	2.50	5.07			9.00(2.90-10.70)	3.95	7.20	2.28(0.37-3.20)	1140	10.90	1.65	2.89	5.86	10.40(2.70-13.80)	4.62	4.20	2.25(0.27-3.68)	1125	10.60						
20+42+42	1.74	3.63	3.63			9.00(2.90-10.70)	3.46	7.20	2.60(0.34-3.91)	1300	12.40	2.00	4.20	4.20	10.40(2.70-13.60)	4.32	4.20	2.41(0.24-3.77)	1205	11.30						
20+42+50	1.60	3.38	4.02			9.00(2.90-10.70)	3.83	7.20	2.35(0.34-3.27)	1175	11.20	1.86	3.90	4.64	10.40(2.70-13.80)	4.60	4.20	2.26(0.27-3.68)	1130	10.60						
20+42+60	1.47	3.10	4.43			9.00(2.90-10.70)	3.83	7.20	2.35(0.34-3.27)	1175	11.20	1.70	3.58	5.12	10.40(2.70-13.80)	4.60	4.20	2.26(0.27-3.68)	1130	10.60						
20+42+71	1.35	2.84	4.81			9.00(2.90-10.70)	3.95	7.20	2.28(0.37-3.20)	1140	10.90	1.56	3.28	5.56	10.40(2.70-14.10)	4.64	4.20	2.24(0.27-3.78)	1120	10.50						
20+50+50	1.50	3.75	3.75			9.00(2.90-10.70)	4.17	7.20	2.16(0.37-2.94)	1080	10.30	1.74	4.33	4.33	10.40(2.70-13.80)	4.81	4.20	2.16(0.31-3.48)	1080	10.20						
20+50+60	1.38	3.46	4.16			9.00(2.90-10.70)	4.17	7.20	2.16(0.37-2.94)	1080	10.30	1.60	4.00	4.80	10.40(2.70-14.10)	4.81	4.20	2.16(0.31-3.65)	1080	10.20						
20+50+71	1.28	3.19	4.53			9.00(2.90-10.70)	4.15	7.20	2.17(0.40-2.87)	1085	10.40	1.48	3.69	5.23	10.40(2.70-14.10)	4.75	4.20	2.19(0.32-3.64)	1095	10.30						
20+60+60	1.28	3.86	3.86			9.00(3.00-10.70)	4.17	7.20	2.16(0.40-2.94)	1080	10.30	1.48	4.46	4.46	10.40(2.70-14.10)	4.81	4.20	2.16(0.31-3.65)	1080	10.20						
20+60+71	1.19	3.58	4.23			9.00(3.00-10.70)	4.15	7.20	2.17(0.40-2.87)	1085	10.40	1.38	4.13	4.89	10.40(2.70-14.40)	4.75	4.20	2.19(0.32-3.75)	1095	10.30						
20+71+71	1.12	3.94	3.94			9.00(3.00-10.70)	4.27	7.20	2.11(0.41-2.81)	1055	10.10	1.28	4.56	4.56	10.40(2.70-14.40)	4.77	4.20	2.18(0.33-3.74)	1090	10.20						
25+25+25	2.50	2.50	2.50			7.50(2.90-8.50)	3.73	7.20	2.01(0.31-2.55)	1005	9.60	3.23	3.23	3.23	9.69(2.70-12.30)	4.02	4.10	2.41(0.23-3.35)	1205	11.30						
25+25+35	2.50	3.50	3.50			8.50(2.90-9.60)	3.41	7.20	2.49(0.34-3.00)	1245	11.90	3.06	3.06	4.28	10.40(2.70-13.60)	4.23	4.20	2.46(0.24-3.89)	1230	11.60						
25+25+42	2.45	2.45	4.10			9.00(2.90-10.10)	3.30	7.20	2.73(0.34-3.40)	1365	13.10	2.83	2.83	4.74	10.40(2.70-13.60)	4.24	4.20	2.45(0.23-3.87)	1225	11.50						
25+25+50	2.25	2.25	4.50			9.00(2.90-10.70)	3.73	7.20	2.41(0.34-3.41)	1205	11.50	2.60	2.60	5.20	10.40(2.70-13.60)	4.54	4.20	2.29(0.25-3.62)	1145	10.80						
25+25+60	2.05	2.05	4.90			9.00(2.90-10.70)	3.73	7.20	2.41(0.34-3.41)	1205	11.50	2.36	2.36	5.68	10.40(2.70-13.80)	4.54	4.20	2.29(0.25-3.73)	1145	10.80						
25+25+71	1.86	1.86	5.28			9.00(2.90-10.70)	3.83	7.20	2.35(0.34-3.27)	1175	11.20	2.15	2.15	6.10	10.40(2.70-13.80)	4.56	4.20	2.28(0.25-3.71)	1140	10.70						
25+35+35	2.36	3.32	3.32			9.00(2.90-10.10)	3.38	7.20	2.66(0.34-3.33)	1330	12.70	2.74	3.83	3.83	10.40(2.70-13.60)	4.28	4.20	2.43(0.24-3.85)	1215	11.40						
25+35+42	2.20	3.09	3.71			9.00(2.90-10.70)	3.38	7.20	2.66(0.34-3.91)	1330	12.70	2.55	3.57	4.28	10.40(2.70-13.60)	4.30	4.20	2.42(0.24-3.78)	1210	11.40						
25+35+50	2.05	2.86	4.09			9.00(2.90-10.70)	3.83	7.20	2.35(0.34-3.34)	1175	11.20	2.36	3.31	4.73	10.40(2.70-13.80)	4.60	4.20	2.26(0.27-3.70)	1130	10.60						
25+35+60	1.87	2.63	4.50			9.00(2.90-10.70)	3.83	7.20	2.35(0.34-3.34)	1175	11.20	2.17	3.03	5.20	10.40(2.70-13.80)	4.60	4.20	2.26(0.27-3.70)	1130	10.60						
25+35+71	1.72	2.40	4.88			9.00(2.90-10.70)	3.95	7.20	2.28(0.37-3.20)	1140	10.90	1.98	2.78	5.64	10.40(2.70-14.10)	4.62	4.20	2.25(0.27-3.80)	1125	10.60						
25+42+42	2.06	3.47	3.47			9.00(2.90-10.70)	3.46	7.20	2.60(0.34-3.91)	1300	12.40	2.38	4.01	4.01	10.40(2.70-13.80)	4.32	4.20	2.41(0.24-3.89)	1205	11.30						
25+42+50	1.92	3.23	3.85			9.00(2.90-10.70)	3.83	7.20	2.35(0.34-3.27)	1175	11.20	2.22	3.73	4.45	10.40(2.70-13.80)	4.60	4.20	2.26(0.27-3.68)	1130	10.60						
25+42+60	1.77	2.98	4.25			9.00(2.90-10.70)	3.83	7.20	2.35(0.34-3.27)	1175	11.20	2.05	3.44	4.91	10.40(2.70-14.10)	4.60	4.20	2.26(0.27-3.80)	1130	10.60						
25+42+71	1.63	2.74	4.63			9.00(3.00-10.70)	3.95	7.20	2.28(0.37-3.20)	1140	10.90	1.88	3.17	5.35	10.40(2.70-14.10)	4.64	4.20	2.24(0.27-3.78)	1120	10.50						
25+50+50	1.80	3.60	3.60			9.00(2.90-10.70)	4.17	7.20	2.16(0.37-2.94)	1080	10.30	2.08	4.16	4.16	10.40(2.70-13.80)	4.81	4.20	2.16(0.31-3.48)	1080	10.20						
25+50+60	1.67	3.33	4.00			9.00(3.00-10.70)	4.17	7.20	2.16(0.40-2.94)	1080	10.30	1.93	3.85	4.62	10.40(2.70-14.10)	4.81	4.20	2.16(0.31-3.65)	1080	10.20						
25+50+71	1.54	3.08	4.38			9.00(3.00-10.70)	4.15	7.20	2.17(0.40-2.87)	1085	10.40	1.78	3.56	5.06	10.40(2.70-14.10)	4.75	4.20	2.19(0.32-3.64)	1095	10.30						
25+60+60	1.56	3.72	3.72			9.00(3.00-10.70)	4.17	7.20	2.16(0.40-2.94)	1080	10.30	1.80	4.30	4.30	10.40(2.70-14.10)	4.81	4.20	2.16(0.31-3.65)	1080	10.20						
25+60+71	1.44	3.46	4.10			9.00(3.00-10.70)	4.15	7.20	2.17(0.40-2.87)	1085	10.40	1.67	4.00	4.73	10.40(2.70-14.40)	4.75	4.20	2.19(0.32-3.75)	1095	10.30						
25+71+71	1.34	3.83	3.83			9.00(3.00-10.70)	4.27	7.20	2.11(0.41-2.81)	1055	10.10	1.56	4.42	4.42	10.40(2.70-14.40)	4.77	4.20	2.18(0.33-3.74)	1090	10.20						
35+35+35	3.00	3.00	3.00			9.00(2.90-10.70)	3.46	7.20	2.60(0.34-3.83)	1300	12.40	3.46	3.46	3.46	10.38(2.70-13.80)	4.40	4.20	2.36(0.24-3.88)	1180	11.10						
35+35+42	2.81	2.81	3.38			9.00(2.90-10.70)	3.46	7.20	2.60(0.34-3.76)	1300	12.40	3.25	3.25	3.90	10.40(2.70-13.80)	4.43	4.20	2.35(0.24-3.87)	1175	11.00						
35+35+50	2.63	2.63	3.74			9.00(2.90-10.70)	3.83	7.20	2.35(0.34-3.20)	1175	11.20	3.03	3.03	4.30	10.40(2.70-13.80)	4.64	4.20	2.24(0.27-3.66)	1120	10.50						
35+35+60	2.42	2.42	4.16			9.00(2.90-10.70)	3.83	7.20	2.35(0.34-3.20)	1175	11.20	2.80	2.80	4.80	10.40(2.70-14.10)	4.64	4.20	2.24(0.27-3.78)	1120	10.50						
35+35+71	2.23	2.23	4.54			9.00(3.00-10.70)	3.95	7.20	2.28(0.37-3.14)	1140	10.90	2.58	2.58	5.24	10.40(2.70-14.10)	4.66	4.20	2.19(0.32-3.76)	1115	10.50						
35+42+42	2.64	3.18																								

Free Multi 5x1 CU-5Z90TBE. Minimální výkon připojených jednotek: 4,50 kW. Maximální výkon připojených jednotek: 18,30 kW • CHLADIVO R32

Výkon vnitřní jednotky	Chladič výkon (kW). Místnosti					EER	SEER <sup>1</sup>	Jmenovitý příkon	Roční spotřeba energie	Proud	Topný výkon (kW). Místnosti					COP	SCOP <sup>1</sup>	Jmenovitý příkon	Roční spotřeba energie	Proud								
	A	B	C	D	E						Celkem (min. – max.)										W/W	Celkem (min. – max.)			W/W	Celkem (min. – max.)		
	W/W	kW									kWh	230V	A	B	C						D	E	W/W	kW			kWh	230V
16+16+20+60	1,29	1,29	1,60	4,82	9,00(2,90-10,60)	4,00	8,00	2,25(0,41-3,11)	1125	10,80	1,49	1,49	1,86	5,56	10,40(3,40-14,20)	4,84	4,40	2,15(0,40-3,63)	1075	10,10								
16+16+20+71	1,17	1,17	1,46	5,20	9,00(2,90-10,80)	3,98	8,00	2,26(0,41-3,18)	1130	10,80	1,35	1,35	1,69	6,01	10,40(3,40-14,20)	4,84	4,40	2,15(0,40-3,61)	1075	10,10								
16+16+25+25	1,60	1,60	2,50	2,50	8,20(2,90-10,60)	4,04	8,00	2,03(0,37-3,40)	1015	9,70	2,03	2,03	3,17	3,17	10,40(3,40-14,20)	4,66	4,20	2,23(0,34-3,82)	1115	10,50								
16+16+25+35	1,57	1,57	2,44	3,42	9,00(2,90-10,60)	3,78	8,00	2,38(0,37-3,33)	1190	11,40	1,81	1,81	2,83	3,95	10,40(3,40-14,20)	4,73	4,40	2,20(0,34-3,78)	1100	10,30								
16+16+25+42	1,45	1,45	2,27	3,83	9,00(2,90-10,60)	3,78	8,00	2,38(0,37-3,33)	1190	11,40	1,68	1,68	2,63	4,41	10,40(3,40-14,20)	4,73	4,40	2,20(0,34-3,77)	1100	10,30								
16+16+25+50	1,35	1,35	2,09	4,21	9,00(2,90-10,60)	4,00	8,00	2,25(0,41-3,11)	1125	10,80	1,56	1,56	2,43	4,85	10,40(3,40-14,20)	4,84	4,40	2,15(0,40-3,63)	1075	10,10								
16+16+25+60	1,23	1,23	1,92	4,62	9,00(2,90-10,60)	4,00	8,00	2,25(0,41-3,11)	1125	10,80	1,42	1,42	2,22	5,34	10,40(3,40-14,20)	4,84	4,40	2,15(0,40-3,63)	1075	10,10								
16+16+25+71	1,13	1,13	1,75	4,99	9,00(2,90-10,80)	3,98	8,00	2,26(0,41-3,18)	1130	10,80	1,30	1,30	2,03	5,77	10,40(3,40-14,40)	4,84	4,40	2,15(0,40-3,67)	1075	10,10								
16+16+35+35	1,41	1,41	3,09	3,09	9,00(2,90-10,60)	3,78	8,00	2,38(0,37-3,33)	1190	11,40	1,63	1,63	3,57	3,57	10,40(3,40-14,20)	4,77	4,40	2,18(0,36-3,75)	1090	10,20								
16+16+35+42	1,32	1,32	2,89	3,47	9,00(2,90-10,60)	3,90	8,00	2,31(0,37-3,25)	1155	11,10	1,53	1,53	3,34	4,00	10,40(3,40-14,20)	4,79	4,40	2,17(0,36-3,68)	1085	10,20								
16+16+35+50	1,23	1,23	2,69	3,85	9,00(2,90-10,60)	3,98	8,00	2,26(0,41-3,04)	1130	10,80	1,42	1,42	3,11	4,45	10,40(3,40-14,20)	4,86	4,40	2,14(0,42-3,59)	1070	10,10								
16+16+35+60	1,13	1,13	2,48	4,26	9,00(2,90-10,80)	3,98	8,00	2,26(0,41-3,18)	1130	10,80	1,31	1,31	2,87	4,91	10,40(3,40-14,20)	4,86	4,40	2,14(0,42-3,59)	1070	10,10								
16+16+35+71	1,04	1,04	2,28	4,64	9,00(2,90-10,80)	4,09	8,00	2,20(0,44-3,11)	1100	10,50	1,21	1,21	2,64	5,34	10,40(3,40-14,40)	4,88	4,40	2,13(0,42-3,64)	1065	10,00								
16+16+42+42	1,24	1,24	3,26	3,26	9,00(2,90-10,60)	3,90	8,00	2,31(0,37-3,25)	1155	11,10	1,43	1,43	3,77	3,77	10,40(3,40-14,20)	4,79	4,40	2,17(0,37-3,66)	1085	10,20								
16+16+42+50	1,16	1,16	3,05	3,63	9,00(2,90-10,60)	3,98	8,00	2,26(0,41-3,18)	1130	10,80	1,34	1,34	3,52	4,20	10,40(3,40-14,20)	4,88	4,40	2,13(0,42-3,58)	1065	10,00								
16+16+42+60	1,07	1,07	2,82	4,04	9,00(2,90-10,80)	3,98	8,00	2,26(0,41-3,18)	1130	10,80	1,24	1,24	3,26	4,66	10,40(3,40-14,40)	4,88	4,40	2,13(0,42-3,64)	1065	10,00								
16+16+42+71	0,99	0,99	2,61	4,41	9,00(3,00-11,00)	4,09	8,00	2,20(0,44-3,26)	1100	10,50	1,15	1,15	3,01	5,09	10,40(3,40-14,40)	4,81	4,40	2,16(0,43-3,62)	1080	10,20								
16+16+50+50	1,09	1,09	3,41	3,41	9,00(2,90-10,80)	4,07	8,00	2,21(0,48-2,98)	1105	10,60	1,26	1,26	3,94	3,94	10,40(3,40-14,40)	4,81	4,40	2,16(0,49-3,57)	1080	10,20								
16+16+50+60	1,01	1,01	3,17	3,81	9,00(3,00-11,00)	4,07	8,00	2,21(0,48-3,12)	1105	10,60	1,17	1,17	3,66	4,40	10,40(3,40-14,40)	4,81	4,40	2,16(0,49-3,57)	1080	10,20								
16+16+50+71	0,94	0,94	2,94	4,18	9,00(3,00-11,00)	4,07	8,00	2,21(0,52-3,12)	1105	10,60	1,09	1,09	3,40	4,82	10,40(3,40-14,40)	4,84	4,40	2,15(0,51-3,55)	1075	10,10								
16+16+60+60	0,95	0,95	3,55	3,55	9,00(3,00-11,00)	4,07	8,00	2,21(0,48-3,12)	1105	10,60	1,09	1,09	4,11	4,11	10,40(3,40-14,40)	4,81	4,40	2,16(0,49-3,57)	1080	10,20								
16+16+60+71	0,88	0,88	3,31	3,93	9,00(3,00-11,20)	4,07	8,00	2,21(0,52-3,20)	1105	10,60	1,02	1,02	3,83	4,53	10,40(3,40-14,40)	4,84	4,40	2,15(0,51-3,55)	1075	10,10								
16+16+71+71	0,83	0,83	3,67	3,67	9,00(3,00-11,20)	4,19	8,00	2,15(0,52-3,20)	1075	10,30	0,96	0,96	4,24	4,24	10,40(3,40-14,40)	4,86	4,40	2,14(0,51-3,60)	1070	10,10								
16+20+20+20	1,60	2,00	2,00	2,00	7,60(2,90-10,60)	4,18	8,00	1,82(0,37-3,40)	910	8,70	2,18	2,74	2,74	2,74	10,40(3,40-14,20)	4,68	4,20	2,22(0,34-3,81)	1110	10,40								
16+20+20+25	1,60	2,00	2,00	2,50	8,10(2,90-10,60)	4,11	8,00	1,97(0,37-3,40)	985	9,40	2,05	2,57	2,57	3,21	10,40(3,40-14,20)	4,68	4,20	2,22(0,34-3,81)	1110	10,40								
16+20+20+35	1,58	1,98	1,98	3,47	9,00(2,90-10,60)	3,78	8,00	2,38(0,37-3,33)	1190	11,40	1,83	2,29	2,29	3,99	10,40(3,40-14,20)	4,73	4,40	2,20(0,34-3,77)	1100	10,30								
16+20+20+42	1,46	1,84	1,84	3,86	9,00(2,90-10,60)	3,78	8,00	2,38(0,37-3,33)	1190	11,40	1,70	2,12	2,12	4,46	10,40(3,40-14,20)	4,75	4,40	2,19(0,35-3,76)	1095	10,30								
16+20+20+50	1,35	1,70	1,70	4,25	9,00(2,90-10,60)	4,00	8,00	2,25(0,41-3,04)	1125	10,80	1,57	1,96	1,96	4,91	10,40(3,40-14,20)	4,84	4,40	2,15(0,40-3,62)	1075	10,10								
16+20+20+60	1,24	1,55	1,55	4,66	9,00(2,90-10,60)	4,00	8,00	2,25(0,41-3,04)	1125	10,80	1,43	1,79	1,79	5,39	10,40(3,40-14,20)	4,84	4,40	2,15(0,40-3,62)	1075	10,10								
16+20+20+71	1,13	1,42	1,42	5,03	9,00(2,90-10,80)	3,98	8,00	2,26(0,44-3,11)	1130	10,80	1,31	1,64	1,64	5,81	10,40(3,40-14,20)	4,86	4,40	2,14(0,42-3,60)	1070	10,10								
16+20+25+25	1,60	2,00	2,50	2,50	8,60(2,90-10,60)	3,89	8,00	2,21(0,37-3,40)	1105	10,60	1,93	2,43	3,02	3,02	10,40(3,40-14,20)	4,68	4,20	2,22(0,34-3,81)	1110	10,40								
16+20+25+35	1,50	1,88	2,34	3,28	9,00(2,90-10,60)	3,78	8,00	2,38(0,37-3,33)	1190	11,40	1,73	2,17	2,71	3,79	10,40(3,40-14,20)	4,73	4,40	2,20(0,34-3,77)	1100	10,30								
16+20+25+42	1,40	1,75	2,18	3,67	9,00(2,90-10,60)	3,78	8,00	2,38(0,37-3,33)	1190	11,40	1,62	2,02	2,52	4,24	10,40(3,40-14,20)	4,75	4,40	2,19(0,35-3,76)	1095	10,30								
16+20+25+50	1,30	1,62	2,03	4,05	9,00(2,90-10,60)	4,00	8,00	2,25(0,41-3,04)	1125	10,80	1,50	1,87	2,34	4,69	10,40(3,40-14,20)	4,84	4,40	2,15(0,40-3,62)	1075	10,10								
16+20+25+60	1,19	1,49	1,86	4,46	9,00(2,90-10,80)	4,00	8,00	2,25(0,41-3,18)	1125	10,80	1,38	1,72	2,15	5,15	10,40(3,40-14,20)	4,84	4,40	2,15(0,40-3,62)	1075	10,10								
16+20+25+71	1,09	1,36	1,70	4,85	9,00(2,90-10,80)	3,98	8,00	2,26(0,44-3,11)	1130	10,80	1,26	1,58	1,97	5,59	10,40(3,40-14,40)	4,86	4,40	2,14(0,42-3,62)	1070	10,10								
16+20+35+35	1,36	1,70	2,97	2,97	9,00(2,90-10,60)	3,90	8,00	2,31(0,37-3,25)	1155	11,10	1,57	1,97	3,43	3,43	10,40(3,40-14,20)	4,79	4,40	2,17(0,36-3,68)	1085	10,20								
16+20+35+42	1,27	1,59	2,79	3,35	9,00(2,90-10,60)	3,90	8,00	2,31(0,37-3,25)	1155	11,10	1,47	1,84	3,22	3,87	10,40(3,40-14,20)	4,79	4,40	2,17(0,37-3,66)	1085	10,20								
16+20+35+50	1,19	1,49	2,60	3,72	9,00(2,90-10,80)	3,98	8,00	2,26(0,41-3,18)	1130	10,80	1,38	1,72	3,01	4,29	10,40(3,40-14,20)	4,88	4,40	2,13(0,42-3,58)	1065	10,00								
16+20+35+60	1,10	1,37	2,40	4,13	9,00(2,90-10,80)	3,98	8,00	2,26(0,41-3,18)	1130	10,80	1,27	1,59	2,78	4,76	10,40(3,40-14,40)	4,88	4,40	2,13(0,42-3,64)	1065	10,00								
16+20+35+71	1,01	1,27	2,22	4,50	9,00(3,00-11,00)	4,09	8,00	2,20(0,44-3,26)	1100	10,50	1,17	1,46	2,56	5,21	10,40(3,40-14,40)	4,81	4,40	2,16(0,43-3,62)	1080	10,20								
16+20+42+42	1,20	1,50	3,15	3,15	9,00(2,90-10,60)	3,90	8,00	2,31(0,37-3,25)	1155	11,10	1,39	1,73	3,64	3,64	10,40(3,40-14,20)	4,81	4,40	2,16(0,37-3,65)	1080	10,20								
16+20+42+50	1,12	1,41	2,95	3,52	9,00(2,90-10,80)	3,98	8,00	2,26(0,44-3,11)	1130	10,80	1,30	1,63	3,41	4,06	10,40(3,40-14,40)	4,91	4,40	2,12(0,42-3,63)	1060	10,00								
16+20+42+60	1,04	1,30	2,74	3,92	9,00(2,90-10,80)	3,98	8,00	2,26(0,44-3,11)	1130	10,80	1,21	1,51	3,17	4,51	10,40(3,40-14,40)	4,91	4,40	2,12(0,42-3,63)	1060	10,00								
16+20+42+71	0,96	1,21	2,54	4,29	9,00(3,00-11,00)	4,09	8,00	2,20(0,44-3,19)	1100	10,50	1,12	1,40	2,93	4,95	10,40(3,40-14,40)	4,81	4,40	2,16(0,43-3,61)	1080	10,20								
16+20+50+50	1,06	1,32	3,31	3,31	9,00(2,90-10,80)	4,07	8,00	2,21(0,49-2,98)	1105	10,60	1,22	1,54	3,82	3,82	10,40(3,40-14,40)	4,84	4,40	2,15(0,50-3,56)	1075	10,10								
16+20+50+60	0,99	1,23	3,08	3,70	9,00(3,00-11,00)	4,07	8,00	2,21(0,49-3,12)	1105	10,60	1,14	1,42	3,56	4,28	10,40(3,40-14,40)	4,84	4,40	2,15(0,50-3,56)	1075	10,10								
16+20+50+71	0,91	1,15	2,87	4,07	9,00(3,00-11,00)	4,07	8,00	2,21(0,52-3,05)	1105	10,60	1,06	1,32</																



## Tabulka kombinací Free Multi R32

Free Multi 5x1 CU-5Z90TBE. Minimální výkon připojených jednotek: 4,50 kW. Maximální výkon připojených jednotek: 18,30 kW • CHLADIVO R32

Výkon vnitřní jednotky	Chladicí výkon (kW), Místnosti					EER	SEER <sup>1</sup>	Jmenovitý příkon	Roční spotřeba energie	Proud	Topný výkon (kW), Místnosti					COP	SCOP <sup>1</sup>	Jmenovitý příkon	Roční spotřeba energie	Proud	
	A	B	C	D	E						Celkem (min.-max.)	W/W	kW	kWh	230V						A
16+42+42+71	0.84	2.21	2.21	3.74		9,00(3,00-11,20)	4,09	8,00	2,20(0,48-3,34)	1100	10,50	0,97	2,55	2,55	4,33	10,40(3,40-14,40)	4,86	4,40	2,14(0,46-3,63)	1070	10,10
16+42+50+50	0.91	2.39	2.85	2.85		9,00(3,00-11,20)	4,07	8,00	2,21(0,52-3,20)	1105	10,60	1,05	2,77	3,29	3,29	10,40(3,40-14,40)	4,77	4,40	2,18(0,53-3,58)	1090	10,20
16+42+50+60	0.86	2.25	2.68	3.21		9,00(3,00-11,20)	4,07	8,00	2,21(0,52-3,20)	1105	10,60	0,99	2,60	3,10	4,71	10,40(3,40-14,40)	4,77	4,40	2,18(0,53-3,58)	1090	10,20
16+42+50+71	0.80	2.11	2.51	3.58		9,00(3,00-11,20)	4,17	8,00	2,16(0,53-3,20)	1080	10,30	0,93	2,44	2,91	4,12	10,40(3,40-14,40)	4,79	4,40	2,17(0,54-3,56)	1085	10,20
16+42+60+60	0.81	2.13	3.03	3.03		9,00(3,00-11,20)	4,07	8,00	2,21(0,52-3,20)	1105	10,60	0,93	2,45	3,51	3,51	10,40(3,40-14,40)	4,77	4,40	2,18(0,53-3,58)	1090	10,20
16+50+50+50	0.87	2.71	2.71	2.71		9,00(3,00-11,20)	4,15	8,00	2,17(0,57-3,14)	1085	10,40	1,01	3,13	3,13	3,13	10,40(3,40-14,40)	4,66	4,40	2,23(0,63-3,58)	1115	10,50
16+50+50+60	0.81	2.56	2.56	3.07		9,00(3,00-11,20)	4,15	8,00	2,17(0,57-3,14)	1085	10,40	0,95	2,95	2,95	3,55	10,40(3,40-14,40)	4,66	4,40	2,23(0,63-3,58)	1115	10,50
20+20+20+20	2.00	2.00	2.00	2.00		8,00(2,90-10,60)	4,06	8,00	1,97(0,37-3,40)	985	9,40	2,60	2,60	2,60	2,60	10,40(3,40-14,20)	4,71	4,20	2,21(0,34-3,79)	1105	10,40
20+20+20+25	2.00	2.00	2.00	2.50		8,50(2,90-10,60)	3,95	8,00	2,15(0,37-3,40)	1075	10,30	2,45	2,45	2,45	3,05	10,40(3,40-14,20)	4,71	4,20	2,21(0,34-3,79)	1105	10,40
20+20+20+35	1.89	1.89	1.89	3.33		9,00(2,90-10,60)	3,78	8,00	2,38(0,37-3,33)	1190	11,40	2,19	2,19	2,19	3,83	10,40(3,40-14,20)	4,75	4,40	2,19(0,35-3,76)	1095	10,30
20+20+20+42	1.76	1.76	1.76	3.72		9,00(2,90-10,60)	3,78	8,00	2,38(0,37-3,33)	1190	11,40	2,04	2,04	2,04	4,28	10,40(3,40-14,20)	4,77	4,40	2,18(0,36-3,74)	1090	10,20
20+20+20+50	1.64	1.64	1.64	4.08		9,00(2,90-10,60)	4,00	8,00	2,25(0,41-3,04)	1125	10,80	1,89	1,89	1,89	4,73	10,40(3,40-14,20)	4,86	4,40	2,14(0,42-3,60)	1070	10,10
20+20+20+60	1.50	1.50	1.50	4.50		9,00(2,90-10,60)	4,00	8,00	2,25(0,41-3,04)	1125	10,80	1,73	1,73	1,73	5,21	10,40(3,40-14,20)	4,86	4,40	2,14(0,42-3,60)	1070	10,10
20+20+20+71	1.37	1.37	1.37	4.89		9,00(2,90-10,80)	4,09	8,00	2,20(0,44-3,11)	1100	10,50	1,59	1,59	1,59	5,63	10,40(3,40-14,40)	4,88	4,40	2,13(0,42-3,64)	1065	10,00
20+20+25+25	2.00	2.00	2.50	2.50		9,00(2,90-10,60)	3,78	8,00	2,38(0,37-3,40)	1190	11,40	2,31	2,31	2,89	2,89	10,40(3,40-14,20)	4,71	4,40	2,21(0,34-3,79)	1105	10,40
20+20+25+35	1.80	1.80	2.25	3.15		9,00(2,90-10,60)	3,78	8,00	2,38(0,37-3,33)	1190	11,40	2,08	2,08	2,60	3,64	10,40(3,40-14,20)	4,75	4,40	2,19(0,35-3,76)	1095	10,30
20+20+25+42	1.68	1.68	2.10	3.54		9,00(2,90-10,60)	3,78	8,00	2,38(0,37-3,33)	1190	11,40	1,94	1,94	2,43	4,09	10,40(3,40-14,20)	4,77	4,40	2,18(0,36-3,74)	1090	10,20
20+20+25+50	1.57	1.57	1.95	3.91		9,00(2,90-10,60)	4,00	8,00	2,25(0,41-3,04)	1125	10,80	1,81	1,81	2,26	4,52	10,40(3,40-14,20)	4,86	4,40	2,14(0,42-3,60)	1070	10,10
20+20+25+60	1.44	1.44	1.80	4.32		9,00(2,90-10,80)	4,00	8,00	2,25(0,41-3,18)	1125	10,80	1,66	1,66	2,08	5,00	10,40(3,40-14,20)	4,86	4,40	2,14(0,42-3,60)	1070	10,10
20+20+25+71	1.32	1.32	1.65	4.71		9,00(2,90-10,80)	4,09	8,00	2,20(0,44-3,11)	1100	10,50	1,53	1,53	1,91	5,43	10,40(3,40-14,40)	4,88	4,40	2,13(0,42-3,64)	1065	10,00
20+20+35+35	1.64	1.64	2.86	2.86		9,00(2,90-10,60)	3,90	8,00	2,31(0,37-3,25)	1155	11,10	1,89	1,89	3,31	3,31	10,40(3,40-14,20)	4,79	4,40	2,17(0,37-3,66)	1085	10,20
20+20+35+42	1.54	1.54	2.69	3.23		9,00(2,90-10,60)	3,90	8,00	2,31(0,37-3,25)	1155	11,10	1,78	1,78	3,11	3,73	10,40(3,40-14,20)	4,81	4,40	2,16(0,37-3,65)	1080	10,20
20+20+35+50	1.44	1.44	2.52	3.60		9,00(2,90-10,80)	3,98	8,00	2,26(0,44-3,11)	1130	10,80	1,66	1,66	2,91	4,17	10,40(3,40-14,20)	4,91	4,40	2,12(0,42-3,57)	1060	10,00
20+20+35+60	1.33	1.33	2.33	4.01		9,00(2,90-10,80)	3,98	8,00	2,26(0,44-3,11)	1130	10,80	1,54	1,54	2,70	4,62	10,40(3,40-14,40)	4,91	4,40	2,12(0,42-3,63)	1060	10,00
20+20+35+71	1.23	1.23	2.16	4.38		9,00(3,00-11,00)	4,09	8,00	2,20(0,44-3,19)	1100	10,50	1,42	1,42	2,49	5,07	10,40(3,40-14,40)	4,81	4,40	2,16(0,43-3,61)	1080	10,20
20+20+42+42	1.45	1.45	3.05	3.05		9,00(2,90-10,80)	3,90	8,00	2,31(0,37-3,40)	1155	11,10	1,68	1,68	3,52	3,52	10,40(3,40-14,20)	4,75	4,40	2,14(0,42-3,64)	1095	10,30
20+20+42+50	1.36	1.36	2.86	3.42		9,00(2,90-10,80)	4,09	8,00	2,20(0,44-3,11)	1100	10,50	1,58	1,58	3,31	3,93	10,40(3,40-14,40)	4,81	4,40	2,16(0,43-3,62)	1080	10,20
20+20+42+60	1.27	1.27	2.66	3.80		9,00(3,00-11,00)	4,09	8,00	2,20(0,44-3,26)	1100	10,50	1,46	1,46	3,08	4,40	10,40(3,40-14,40)	4,81	4,40	2,16(0,43-3,62)	1080	10,20
20+20+42+71	1.18	1.18	2.46	4.18		9,00(3,00-11,00)	4,09	8,00	2,20(0,45-3,19)	1100	10,50	1,36	1,36	2,85	4,83	10,40(3,40-14,40)	4,84	4,40	2,15(0,44-3,66)	1075	10,10
20+20+50+50	1.29	1.29	3.21	3.21		9,00(2,90-10,80)	4,07	8,00	2,21(0,49-2,98)	1105	10,60	1,49	1,49	3,71	3,71	10,40(3,40-14,40)	4,84	4,40	2,15(0,51-3,60)	1075	10,10
20+20+50+60	1.20	1.20	3.00	3.60		9,00(3,00-11,00)	4,07	8,00	2,21(0,49-3,12)	1105	10,60	1,39	1,39	3,47	4,15	10,40(3,40-14,40)	4,84	4,40	2,15(0,51-3,60)	1075	10,10
20+20+50+71	1.12	1.12	2.79	3.97		9,00(3,00-11,20)	4,19	8,00	2,15(0,52-3,20)	1075	10,30	1,29	1,29	3,23	4,59	10,40(3,40-14,40)	4,77	4,40	2,18(0,52-3,59)	1090	10,20
20+20+60+60	1.12	1.12	3.38	3.38		9,00(3,00-11,20)	4,07	8,00	2,21(0,49-3,19)	1105	10,60	1,30	1,30	3,90	3,90	10,40(3,40-14,40)	4,84	4,40	2,15(0,51-3,60)	1075	10,10
20+20+60+71	1.05	1.05	3.16	3.74		9,00(3,00-11,20)	4,19	8,00	2,15(0,52-3,20)	1075	10,30	1,22	1,22	3,65	4,31	10,40(3,40-14,40)	4,77	4,40	2,18(0,52-3,59)	1090	10,20
20+20+71+71	0.99	0.99	3.51	3.51		9,00(3,00-11,20)	4,17	8,00	2,16(0,53-3,13)	1080	10,30	1,14	1,14	4,06	4,06	10,40(3,40-14,40)	4,77	4,40	2,18(0,53-3,58)	1090	10,20
20+25+25+25	1.89	2.37	2.37	2.37		9,00(2,90-10,60)	3,78	8,00	2,38(0,37-3,40)	1190	11,40	2,18	2,18	2,74	2,74	10,40(3,40-14,20)	4,71	4,40	2,21(0,34-3,79)	1105	10,40
20+25+25+35	1.71	2.14	2.14	3.01		9,00(2,90-10,60)	3,78	8,00	2,38(0,37-3,33)	1190	11,40	1,98	2,48	2,48	3,46	10,40(3,40-14,20)	4,75	4,40	2,19(0,35-3,76)	1095	10,30
20+25+25+42	1.60	2.01	2.01	3.38		9,00(2,90-10,60)	3,78	8,00	2,38(0,37-3,33)	1190	11,40	1,86	2,32	2,32	3,90	10,40(3,40-14,20)	4,77	4,40	2,18(0,36-3,74)	1090	10,20
20+25+25+50	1.49	1.88	1.88	3.75		9,00(2,90-10,60)	4,00	8,00	2,25(0,41-3,04)	1125	10,80	1,73	2,17	2,17	4,33	10,40(3,40-14,20)	4,86	4,40	2,14(0,42-3,60)	1070	10,10
20+25+25+60	1.38	1.73	1.73	4.16		9,00(2,90-10,80)	4,00	8,00	2,25(0,41-3,18)	1125	10,80	1,60	2,00	2,00	4,80	10,40(3,40-14,40)	4,86	4,40	2,14(0,42-3,66)	1070	10,10
20+25+25+71	1.27	1.60	2.40	4.53		9,00(2,90-10,80)	4,09	8,00	2,20(0,44-3,11)	1100	10,50	1,48	1,84	1,84	5,24	10,40(3,40-14,40)	4,88	4,40	2,13(0,42-3,64)	1065	10,00
20+25+35+35	1.56	1.96	2.74	2.74		9,00(2,90-10,60)	3,90	8,00	2,31(0,37-3,25)	1155	11,10	1,80	2,26	3,17	3,17	10,40(3,40-14,20)	4,79	4,40	2,17(0,37-3,66)	1085	10,20
20+25+35+42	1.48	1.84	2.58	3.10		9,00(2,90-10,80)	3,90	8,00	2,31(0,37-3,40)	1155	11,10	1,70	2,13	2,98	3,59	10,40(3,40-14,20)	4,81	4,40	2,16(0,37-3,65)	1080	10,20
20+25+35+50	1.38	1.73	2.42	3.47		9,00(2,90-10,80)	3,98	8,00	2,26(0,44-3,11)	1130	10,80	1,60	2,00	2,80	4,00	10,40(3,40-14,40)	4,91	4,40	2,12(0,42-3,63)	1060	10,00
20+25+35+60	1.28	1.61	2.25	3.86		9,00(2,90-10,80)	3,98	8,00	2,26(0,44-3,11)	1130	10,80	1,49	1,86	2,60	4,45	10,40(3,40-14,40)	4,91	4,40	2,12(0,42-3,63)	1060	10,00
20+25+35+71	1.19	1.49	2.09	4.23		9,00(3,00-11,00)	4,09	8,00	2,20(0,44-3,19)	1100	10,50	1,38	1,72	2,41	4,89	10,40(3,40-14,40)	4,81	4,40	2,16(0,43-3,61)	1080	10,20
20+25+42+42	1.40	1.74	2.93	3.93		9,00(2,90-10,80)	3,90	8,00	2,31(0,37-3,40)	1155	11,10	1,60	2,02	3,39	3,39	10,40(3,40-14,40)	4,75	4,40	2,19(0,37-3,76)	1095	10,30
20+25																					



Free Multi 5x1 CU-5Z90TBE. Minimální výkon připojených jednotek: 4,50 kW. Maximální výkon připojených jednotek: 18,30 kW • CHLADIVO R32

Výkon vnitřní jednotky	Chladicí výkon (kW). Místnosti					EER	SEER <sup>1</sup>	Jmenovitý příkon	Roční spotřeba energie	Proud	Topný výkon (kW). Místnosti					COP	SCOP <sup>1</sup>	Jmenovitý příkon	Roční spotřeba energie	Proud								
	A	B	C	D	E						Celkem (min. - max.)										W/W	Celkem (min. - max.)			W/W	Celkem (min. - max.)		
											W/W	kW	kWh	230V	A						B	C	D	E	W/W	kW	kWh	230V
25+25+42+42	1,68	1,68	2,82	2,82	9,00(2,90-10,80)	3,90	8,00	2,31(0,37-3,40)	1155	11,10	1,94	1,94	3,26	3,26	10,40(3,40-14,40)	4,75	4,40	2,19(0,37-3,76)	1095	10,30								
25+25+42+50	1,58	1,58	2,66	3,18	9,00(3,00-11,00)	4,09	8,00	2,20(0,44-3,26)	1100	10,50	1,83	1,83	3,08	3,66	10,40(3,40-14,40)	4,81	4,40	2,16(0,43-3,62)	1080	10,20								
25+25+42+60	1,48	1,48	2,49	3,55	9,00(3,00-11,00)	4,09	8,00	2,20(0,44-3,26)	1100	10,50	1,71	1,71	2,87	4,11	10,40(3,40-14,40)	4,81	4,40	2,16(0,43-3,62)	1080	10,20								
25+25+42+71	1,38	1,38	2,32	3,92	9,00(3,00-11,20)	4,09	8,00	2,20(0,45-3,33)	1100	10,50	1,60	1,60	2,68	4,52	10,40(3,40-14,40)	4,84	4,40	2,15(0,44-3,66)	1075	10,10								
25+25+50+50	1,50	1,50	3,00	3,00	9,00(3,00-11,00)	4,07	8,00	2,21(0,49-3,12)	1105	10,60	1,73	1,73	3,47	3,47	10,40(3,40-14,40)	4,84	4,40	2,15(0,51-3,60)	1075	10,10								
25+25+50+60	1,41	1,41	2,80	3,38	9,00(3,00-11,20)	4,07	8,00	2,21(0,49-3,19)	1105	10,60	1,63	1,63	3,25	3,89	10,40(3,40-14,40)	4,84	4,40	2,15(0,51-3,60)	1075	10,10								
25+25+50+71	1,32	1,32	2,62	3,74	9,00(3,00-11,20)	4,19	8,00	2,15(0,52-3,20)	1075	10,30	1,52	1,52	3,04	4,32	10,40(3,40-14,40)	4,77	4,40	2,18(0,52-3,59)	1090	10,20								
25+25+60+60	1,32	1,32	3,18	3,18	9,00(3,00-11,20)	4,07	8,00	2,21(0,49-3,19)	1105	10,60	1,53	1,53	3,67	3,67	10,40(3,40-14,40)	4,84	4,40	2,15(0,51-3,60)	1075	10,10								
25+25+60+71	1,24	1,24	2,98	3,54	9,00(3,00-11,20)	4,19	8,00	2,15(0,52-3,20)	1075	10,30	1,44	1,44	3,45	4,07	10,40(3,40-14,40)	4,77	4,40	2,18(0,52-3,59)	1090	10,20								
25+35+35+35	1,74	2,42	2,42	2,42	9,00(2,90-10,80)	3,90	8,00	2,31(0,40-3,33)	1155	11,10	2,00	2,80	2,80	2,80	10,40(3,40-14,40)	4,75	4,40	2,19(0,37-3,75)	1095	10,30								
25+35+35+42	1,64	2,30	2,30	2,76	9,00(2,90-10,80)	3,90	8,00	2,31(0,40-3,33)	1155	11,10	1,90	2,66	2,66	3,18	10,40(3,40-14,40)	4,77	4,40	2,18(0,37-3,73)	1090	10,20								
25+35+35+50	1,55	2,17	2,17	3,11	9,00(3,00-11,00)	4,09	8,00	2,20(0,44-3,26)	1100	10,50	1,79	2,51	2,51	3,59	10,40(3,40-14,40)	4,84	4,40	2,15(0,45-3,65)	1075	10,10								
25+35+35+60	1,45	2,03	2,03	3,49	9,00(3,00-11,00)	4,09	8,00	2,20(0,44-3,26)	1100	10,50	1,68	2,35	2,35	4,02	10,40(3,40-14,40)	4,84	4,40	2,15(0,45-3,65)	1075	10,10								
25+35+35+71	1,35	1,90	1,90	3,85	9,00(3,00-11,20)	4,09	8,00	2,20(0,47-3,33)	1100	10,50	1,57	2,19	2,19	4,45	10,40(3,40-14,40)	4,86	4,40	2,14(0,45-3,64)	1070	10,10								
25+35+42+42	1,55	2,19	2,63	2,63	9,00(3,00-11,00)	3,90	8,00	2,31(0,40-3,48)	1155	11,10	1,81	2,53	3,03	3,03	10,40(3,40-14,40)	4,79	4,40	2,17(0,39-3,72)	1085	10,20								
25+35+42+50	1,48	2,07	2,49	2,96	9,00(3,00-11,00)	4,09	8,00	2,20(0,44-3,19)	1100	10,50	1,71	2,39	2,87	3,43	10,40(3,40-14,40)	4,84	4,40	2,15(0,45-3,64)	1075	10,10								
25+35+42+60	1,39	1,95	2,33	3,33	9,00(3,00-11,20)	4,09	8,00	2,20(0,44-3,33)	1100	10,50	1,60	2,25	2,70	3,85	10,40(3,40-14,40)	4,84	4,40	2,15(0,45-3,64)	1075	10,10								
25+35+42+71	1,30	1,82	2,18	3,70	9,00(3,00-11,20)	4,09	8,00	2,20(0,48-3,34)	1100	10,50	1,50	2,10	2,52	4,28	10,40(3,40-14,40)	4,86	4,40	2,14(0,46-3,63)	1070	10,10								
25+35+50+50	1,41	1,97	2,81	2,81	9,00(3,00-11,20)	4,07	8,00	2,21(0,52-3,20)	1105	10,60	1,62	2,28	3,25	3,25	10,40(3,40-14,40)	4,77	4,40	2,18(0,53-3,58)	1090	10,20								
25+35+50+60	1,32	1,85	2,65	3,18	9,00(3,00-11,20)	4,07	8,00	2,21(0,52-3,20)	1105	10,60	1,53	2,14	3,06	3,67	10,40(3,40-14,40)	4,77	4,40	2,18(0,53-3,58)	1090	10,20								
25+35+50+71	1,24	1,74	2,49	3,53	9,00(3,00-11,20)	4,17	8,00	2,16(0,53-3,20)	1080	10,30	1,44	2,01	2,87	4,08	10,40(3,40-14,40)	4,79	4,40	2,17(0,54-3,56)	1085	10,20								
25+35+60+60	1,25	1,75	3,00	3,00	9,00(3,00-11,20)	4,07	8,00	2,21(0,52-3,20)	1105	10,60	1,44	2,02	3,47	3,47	10,40(3,40-14,40)	4,77	4,40	2,18(0,53-3,58)	1090	10,20								
25+42+42+42	1,50	2,50	2,50	2,50	9,00(3,00-11,00)	3,90	8,00	2,31(0,40-3,40)	1155	11,10	1,73	2,89	2,89	2,89	10,40(3,40-14,40)	4,79	4,40	2,17(0,39-3,71)	1085	10,20								
25+42+42+50	1,41	2,38	2,38	2,83	9,00(3,00-11,20)	4,09	8,00	2,20(0,45-3,33)	1100	10,50	1,64	2,75	2,75	3,26	10,40(3,40-14,40)	4,86	4,40	2,14(0,45-3,63)	1070	10,10								
25+42+42+60	1,32	2,24	2,24	3,20	9,00(3,00-11,20)	4,09	8,00	2,20(0,45-3,33)	1100	10,50	1,54	2,58	2,58	3,70	10,40(3,40-14,40)	4,86	4,40	2,14(0,45-3,63)	1070	10,10								
25+42+42+71	1,25	2,10	2,10	3,55	9,00(3,00-11,20)	4,09	8,00	2,20(0,48-3,26)	1100	10,50	1,44	2,43	2,43	4,10	10,40(3,40-14,40)	4,88	4,40	2,13(0,46-3,61)	1065	10,00								
25+42+50+50	1,35	2,27	2,69	2,69	9,00(3,00-11,20)	4,19	8,00	2,15(0,52-3,20)	1075	10,30	1,56	2,62	3,11	3,11	10,40(3,40-14,40)	4,79	4,40	2,17(0,54-3,57)	1085	10,20								
25+42+50+60	1,27	2,14	2,54	3,05	9,00(3,00-11,20)	4,19	8,00	2,15(0,52-3,20)	1075	10,30	1,47	2,47	2,94	3,52	10,40(3,40-14,40)	4,79	4,40	2,17(0,54-3,57)	1085	10,20								
25+50+50+50	1,29	2,57	2,57	2,57	9,00(3,00-11,20)	4,15	8,00	2,17(0,58-3,14)	1085	10,40	1,49	2,97	2,97	2,97	10,40(3,40-14,40)	4,60	4,40	2,26(0,63-3,57)	1130	10,60								
35+35+35+35	2,25	2,25	2,25	2,25	9,00(2,90-10,80)	4,00	8,00	2,25(0,40-3,25)	1125	10,80	2,60	2,60	2,60	2,60	10,40(3,40-14,40)	4,79	4,40	2,17(0,39-3,71)	1085	10,20								
35+35+35+42	2,14	2,14	2,14	2,58	9,00(3,00-11,00)	4,00	8,00	2,25(0,41-3,40)	1125	10,80	2,48	2,48	2,48	2,96	10,40(3,40-14,40)	4,81	4,40	2,16(0,39-3,70)	1080	10,20								
35+35+35+50	2,03	2,03	2,03	2,91	9,00(3,00-11,00)	4,09	8,00	2,20(0,47-3,19)	1100	10,50	2,35	2,35	2,35	3,35	10,40(3,40-14,40)	4,86	4,40	2,14(0,46-3,62)	1070	10,10								
35+35+35+60	1,91	1,91	1,91	3,27	9,00(3,00-11,20)	4,09	8,00	2,20(0,47-3,33)	1100	10,50	2,21	2,21	2,21	3,77	10,40(3,40-14,40)	4,86	4,40	2,14(0,46-3,62)	1070	10,10								
35+35+35+71	1,79	1,79	1,79	3,63	9,00(3,00-11,20)	4,09	8,00	2,20(0,48-3,26)	1100	10,50	2,07	2,07	2,07	4,19	10,40(3,40-14,40)	4,88	4,40	2,13(0,47-3,61)	1065	10,00								
35+35+42+42	2,05	2,05	2,45	2,45	9,00(3,00-11,00)	4,00	8,00	2,25(0,41-3,40)	1125	10,80	2,36	2,36	2,84	2,84	10,40(3,40-14,40)	4,81	4,40	2,16(0,40-3,69)	1080	10,20								
35+35+42+50	1,94	1,94	2,33	2,79	9,00(3,00-11,20)	4,09	8,00	2,20(0,47-3,33)	1100	10,50	2,25	2,25	2,70	3,20	10,40(3,40-14,40)	4,88	4,40	2,13(0,47-3,61)	1065	10,00								
35+35+42+60	1,83	1,83	2,20	3,14	9,00(3,00-11,20)	4,09	8,00	2,20(0,47-3,33)	1100	10,50	2,12	2,12	2,54	3,62	10,40(3,40-14,40)	4,88	4,40	2,13(0,47-3,61)	1065	10,00								
35+35+42+71	1,72	1,72	2,07	3,49	9,00(3,00-11,20)	4,09	8,00	2,20(0,48-3,26)	1100	10,50	1,99	1,99	2,39	4,03	10,40(3,40-14,40)	4,79	4,40	2,17(0,48-3,60)	1085	10,20								
35+35+50+50	1,85	1,85	2,65	2,65	9,00(3,00-11,20)	4,17	8,00	2,16(0,52-3,20)	1080	10,30	2,14	2,14	3,06	3,06	10,40(3,40-14,40)	4,79	4,40	2,17(0,55-3,55)	1085	10,20								
35+35+50+60	1,75	1,75	2,50	3,00	9,00(3,00-11,20)	4,17	8,00	2,16(0,52-3,20)	1080	10,30	2,02	2,02	2,89	3,47	10,40(3,40-14,40)	4,79	4,40	2,17(0,55-3,55)	1085	10,20								
35+42+42+42	1,95	2,35	2,35	2,35	9,00(3,00-11,20)	4,00	8,00	2,25(0,41-3,56)	1125	10,80	2,27	2,71	2,71	2,71	10,40(3,40-14,40)	4,84	4,40	2,15(0,40-3,67)	1075	10,10								
35+42+42+50	1,86	2,24	2,24	2,66	9,00(3,00-11,20)	4,09	8,00	2,20(0,48-3,34)	1100	10,50	2,15	2,58	2,58	3,09	10,40(3,40-14,40)	4,79	4,40	2,17(0,48-3,60)	1085	10,20								
35+42+42+60	1,76	2,11	2,11	3,02	9,00(3,00-11,20)	4,09	8,00	2,20(0,48-3,34)	1100	10,50	2,03	2,44	2,44	3,49	10,40(3,40-14,40)	4,79	4,40	2,17(0,48-3,60)	1085	10,20								
35+42+50+50	1,78	2,14	2,54	2,54	9,00(3,00-11,20)	4,17	8,00	2,16(0,53-3,20)	1080	10,30	2,05	2,47	2,94	2,94	10,40(3,40-14,40)	4,73	4,40	2,20(0,56-3,54)	1100	10,30								
42+42+42+42	2,25	2,25	2,25	2,25	9,00(3,00-11,20)	4,00	8,00	2,25(0,43-3,48)	1125	10,80	2,60	2,60	2,60	2,60	10,40(3,40-14,40)	4,86	4,40	2,14(0,40-3,66)	1070	10,10								
42+42+42+50	2,15	2,15	2,15	2,55	9,00(3,00-11,20)	4,09	8,00	2,20(0,48-3,26)	1100	10,50	2,48	2,48	2,48	2,96	10,40(3,40-14,40)	4,81	4,40	2,16(0,48-3,59)	1080	10,20								
<b>5 místnosti</b>																												
16+16+16+16+16	1,60	1,60	1,60	1,60	8,00(2,90-11,50)	4,28	8,50	1,87(0,45-3,56)	935	9,00	2,08	2,08	2,08	2,08	10,40(3,40-14,50)	4,81	4,40	2,16(0,43-3,67)	1080	10,20								
16+16+16+16+20	1,60	1,60	1,60	1,60	8,00(2,90-11,50)	4,24	8,50	1,9																				

## Tabulka kombinací Free Multi R32

## Free Multi 5x1 CU-5Z90TBE. Minimální výkon připojených jednotek: 4,50 kW. Maximální výkon připojených jednotek: 18,30 kW • CHLADIVO R32

Výkon vnitřní jednotky	Chladicí výkon (kW), Místnosti					EER	SEER <sup>1</sup>	Jmenovitý příkon kW	Roční spotřeba energie kWh	Proud 230V	Topný výkon (kW), Místnosti					COP	SCOP <sup>1</sup>	Jmenovitý příkon kW	Roční spotřeba energie kWh	Proud 230V							
	A	B	C	D	E						Celkem (min.-max.)										W/W	Celkem (min.-max.)					W/W
16+16+20+25+25	1.41	1.41	1.76	2.21	2.21	9,00(2,90-11,50)	4,09	8,50	2,20(0,45-3,49)	1100	10,50	1,63	1,63	2,04	2,55	2,55	10,40(3,40-14,50)	4,86	4,68	2,14(0,45-3,64)	1070	10,10					
16+16+20+25+35	1.29	1.29	1.61	2.01	2.80	9,00(2,90-11,50)	4,09	8,50	2,20(0,48-3,49)	1100	10,50	1,49	1,49	1,86	2,32	3,24	10,40(3,40-14,50)	4,88	4,68	2,13(0,47-3,66)	1065	10,00					
16+16+20+25+42	1.21	1.21	1.51	1.89	3.18	9,00(2,90-11,50)	4,09	8,50	2,20(0,48-3,41)	1100	10,50	1,40	1,40	1,75	2,18	3,67	10,40(3,40-14,50)	4,79	4,68	2,17(0,48-3,65)	1085	10,20					
16+16+20+25+50	1.13	1.13	1.42	1.77	3,55	9,00(2,90-11,50)	4,17	8,50	2,16(0,53-3,28)	1080	10,30	1,31	1,31	1,64	2,05	4,09	10,40(3,40-14,50)	4,73	4,68	2,20(0,56-3,59)	1100	10,30					
16+16+20+25+60	1.05	1.05	1.31	1,64	3,95	9,00(2,90-11,50)	4,17	8,50	2,16(0,53-3,28)	1080	10,30	1,21	1,21	1,52	1,90	4,56	10,40(3,40-14,50)	4,73	4,68	2,20(0,56-3,59)	1100	10,30					
16+16+20+25+71	0.97	0.97	1.22	1,52	4,32	9,00(2,90-11,50)	4,15	8,50	2,17(0,57-3,28)	1085	10,40	1,12	1,12	1,41	1,76	4,99	10,40(3,40-14,50)	4,73	4,68	2,20(0,57-3,58)	1100	10,30					
16+16+20+35+35	1.18	1.18	1,48	2,58	2,58	9,00(2,90-11,50)	4,07	8,50	2,21(0,49-3,41)	1105	10,60	1,36	1,36	1,72	2,98	2,98	10,40(3,40-14,50)	4,81	4,68	2,16(0,49-3,63)	1080	10,20					
16+16+20+35+42	1.12	1.12	1,40	2,44	2,92	9,00(2,90-11,50)	4,07	8,50	2,21(0,49-3,41)	1105	10,60	1,29	1,29	1,61	2,82	3,39	10,40(3,40-14,50)	4,84	4,68	2,15(0,50-3,62)	1075	10,10					
16+16+20+35+50	1.05	1.05	1,31	2,30	3,29	9,00(2,90-11,50)	4,15	8,50	2,17(0,54-3,28)	1085	10,40	1,21	1,21	1,52	2,66	3,80	10,40(3,40-14,50)	4,73	4,68	2,20(0,59-3,62)	1100	10,30					
16+16+20+35+60	0.98	0.98	1,22	2,14	3,68	9,00(2,90-11,50)	4,15	8,50	2,17(0,54-3,28)	1085	10,40	1,13	1,13	1,41	2,48	4,25	10,40(3,40-14,50)	4,73	4,68	2,20(0,59-3,62)	1100	10,30					
16+16+20+35+71	0.91	0.91	1,14	1,99	4,05	9,00(2,90-11,50)	4,15	8,50	2,17(0,57-3,29)	1085	10,40	1,05	1,05	1,32	2,30	4,68	10,40(3,40-14,50)	4,66	4,68	2,23(0,60-3,61)	1115	10,50					
16+16+20+42+42	1.06	1.06	1,32	2,78	2,78	9,00(2,90-11,50)	4,07	8,50	2,21(0,49-3,42)	1105	10,60	1,22	1,22	1,54	3,21	3,21	10,40(3,40-14,50)	4,84	4,68	2,15(0,51-3,61)	1075	10,10					
16+16+20+42+50	1.00	1.00	1,25	2,63	3,12	9,00(2,90-11,50)	4,15	8,50	2,17(0,57-3,28)	1085	10,40	1,16	1,16	1,44	3,03	3,61	10,40(3,40-14,50)	4,75	4,68	2,19(0,60-3,61)	1095	10,30					
16+16+20+42+60	0.94	0.94	1,17	2,45	3,50	9,00(2,90-11,50)	4,15	8,50	2,17(0,57-3,28)	1085	10,40	1,08	1,08	1,35	2,84	4,05	10,40(3,40-14,50)	4,75	4,68	2,19(0,60-3,61)	1095	10,30					
16+16+20+42+71	0.87	0.87	1,09	2,29	3,88	9,00(2,90-11,50)	4,15	8,50	2,17(0,58-3,29)	1085	10,40	1,01	1,01	1,26	2,65	4,47	10,40(3,40-14,50)	4,66	4,68	2,23(0,60-3,60)	1115	10,50					
16+16+20+50+50	0.95	0.95	1,18	2,96	2,96	9,00(2,90-11,50)	3,98	8,50	2,26(0,63-3,23)	1130	10,80	1,09	1,09	1,38	3,42	3,42	10,40(3,40-14,50)	4,54	4,68	2,29(0,70-3,62)	1145	10,80					
16+16+20+50+60	0.89	0.89	1,11	2,78	3,33	9,00(2,90-11,50)	3,98	8,50	2,26(0,63-3,23)	1130	10,80	1,03	1,03	1,28	3,21	3,85	10,40(3,40-14,50)	4,54	4,68	2,29(0,70-3,62)	1145	10,80					
16+16+20+50+71	0.83	0.83	1,04	2,60	3,70	9,00(2,90-11,50)	3,96	8,50	2,27(0,66-3,24)	1135	10,90	0,96	0,96	1,20	3,01	4,27	10,40(3,40-14,50)	4,46	4,68	2,33(0,71-3,66)	1165	10,90					
16+16+20+60+60	0.84	0.84	1,04	3,14	3,14	9,00(2,90-11,50)	3,98	8,50	2,26(0,63-3,23)	1130	10,80	0,97	0,97	1,20	3,63	3,63	10,40(3,40-14,50)	4,54	4,68	2,29(0,70-3,62)	1145	10,80					
16+16+20+60+71	0.79	0.79	0,98	2,95	3,49	9,00(2,90-11,50)	3,96	8,50	2,27(0,66-3,24)	1135	10,90	0,91	0,91	1,14	3,41	4,03	10,40(3,40-14,50)	4,46	4,68	2,33(0,71-3,66)	1165	10,90					
16+16+25+25+25	1.35	1.35	2,10	2,10	2,10	9,00(2,90-11,50)	4,09	8,50	2,20(0,45-3,49)	1100	10,50	1,55	1,55	2,43	2,43	2,43	10,39(3,40-14,50)	4,86	4,68	2,10(0,60-3,61)	1070	10,10					
16+16+25+25+35	1.23	1.23	1,92	1,92	2,70	9,00(2,90-11,50)	4,09	8,50	2,20(0,48-3,49)	1100	10,50	1,42	1,42	2,22	2,22	3,12	10,40(3,40-14,50)	4,88	4,68	2,13(0,47-3,66)	1065	10,00					
16+16+25+25+42	1.16	1.16	1,81	1,81	3,06	9,00(2,90-11,50)	4,09	8,50	2,20(0,48-3,41)	1100	10,50	1,34	1,34	2,10	2,10	3,52	10,40(3,40-14,50)	4,79	4,68	2,17(0,48-3,65)	1085	10,20					
16+16+25+25+50	1.09	1.09	1,70	1,70	3,42	9,00(2,90-11,50)	4,17	8,50	2,16(0,53-3,28)	1080	10,30	1,26	1,26	1,97	1,97	3,94	10,40(3,40-14,50)	4,73	4,68	2,20(0,56-3,59)	1100	10,30					
16+16+25+25+60	1.01	1.01	1,58	1,58	3,82	9,00(2,90-11,50)	4,17	8,50	2,16(0,53-3,28)	1080	10,30	1,17	1,17	1,83	1,83	4,40	10,40(3,40-14,50)	4,73	4,68	2,20(0,56-3,59)	1100	10,30					
16+16+25+25+71	0.94	0.94	1,47	1,47	4,18	9,00(2,90-11,50)	4,15	8,50	2,17(0,57-3,28)	1085	10,40	1,09	1,09	1,70	1,70	4,82	10,40(3,40-14,50)	4,73	4,68	2,20(0,57-3,58)	1100	10,30					
16+16+25+35+35	1.13	1.13	1,78	2,48	2,48	9,00(2,90-11,50)	4,07	8,50	2,21(0,49-3,41)	1105	10,60	1,31	1,31	2,04	2,87	2,87	10,40(3,40-14,50)	4,81	4,68	2,16(0,49-3,63)	1080	10,20					
16+16+25+35+42	1.07	1.07	1,68	2,35	2,83	9,00(2,90-11,50)	4,07	8,50	2,21(0,49-3,41)	1105	10,60	1,24	1,24	1,94	2,72	3,26	10,40(3,40-14,50)	4,84	4,68	2,15(0,50-3,62)	1075	10,10					
16+16+25+35+50	1.01	1.01	1,58	2,22	3,18	9,00(2,90-11,50)	4,15	8,50	2,17(0,54-3,28)	1085	10,40	1,17	1,17	1,83	2,56	3,67	10,40(3,40-14,50)	4,73	4,68	2,20(0,59-3,62)	1100	10,30					
16+16+25+35+60	0.95	0.95	1,48	2,07	3,55	9,00(2,90-11,50)	4,15	8,50	2,17(0,54-3,28)	1085	10,40	1,09	1,09	1,71	2,39	4,12	10,40(3,40-14,50)	4,73	4,68	2,20(0,59-3,62)	1100	10,30					
16+16+25+35+71	0.88	0.88	1,38	1,93	3,93	9,00(2,90-11,50)	4,15	8,50	2,17(0,57-3,29)	1085	10,40	1,02	1,02	1,60	2,23	4,53	10,40(3,40-14,50)	4,66	4,68	2,23(0,60-3,61)	1115	10,50					
16+16+25+42+42	1.02	1.02	1,60	2,68	2,68	9,00(2,90-11,50)	4,07	8,50	2,21(0,49-3,42)	1105	10,60	1,18	1,18	1,84	3,10	3,10	10,40(3,40-14,50)	4,84	4,68	2,15(0,51-3,61)	1075	10,10					
16+16+25+42+50	0.97	0.97	1,51	2,54	3,01	9,00(2,90-11,50)	4,15	8,50	2,17(0,57-3,28)	1085	10,40	1,12	1,12	1,74	2,93	3,49	10,40(3,40-14,50)	4,75	4,68	2,19(0,60-3,61)	1095	10,30					
16+16+25+42+60	0.91	0.91	1,42	2,38	3,38	9,00(2,90-11,50)	4,15	8,50	2,17(0,57-3,28)	1085	10,40	1,05	1,05	1,64	2,75	3,91	10,40(3,40-14,50)	4,75	4,68	2,19(0,60-3,61)	1095	10,30					
16+16+25+42+71	0.85	0.85	1,32	2,22	3,76	9,00(2,90-11,50)	4,15	8,50	2,17(0,58-3,29)	1085	10,40	0,98	0,98	1,53	2,57	4,34	10,40(3,40-14,50)	4,66	4,68	2,23(0,60-3,60)	1115	10,50					
16+16+25+50+50	0.92	0.92	1,42	2,87	2,87	9,00(2,90-11,50)	3,98	8,50	2,26(0,63-3,23)	1130	10,80	1,06	1,06	1,66	3,31	3,31	10,40(3,40-14,50)	4,54	4,68	2,29(0,70-3,62)	1145	10,80					
16+16+25+50+60	0.86	0.86	1,35	2,69	3,24	9,00(2,90-11,50)	3,98	8,50	2,26(0,63-3,23)	1130	10,80	1,00	1,00	1,56	3,11	3,73	10,40(3,40-14,50)	4,54	4,68	2,29(0,70-3,62)	1145	10,80					
16+16+25+50+71	0.81	0.81	1,26	2,53	3,59	9,00(2,90-11,50)	3,96	8,50	2,27(0,66-3,24)	1135	10,90	0,93	0,93	1,46	2,92	4,16	10,40(3,40-14,50)	4,46	4,68	2,33(0,71-3,66)	1165	10,90					
16+16+25+60+60	0.81	0.81	1,28	3,05	3,05	9,00(2,90-11,50)	3,98	8,50	2,26(0,63-3,23)	1130	10,80	0,94	0,94	1,46	3,53	3,53	10,40(3,40-14,50)	4,54	4,68	2,29(0,70-3,62)	1145	10,80					
16+16+35+35+35	1.05	1.05	2,30	2,30	2,30	9,00(2,90-11,50)	4,07	8,50	2,21(0,49-3,42)	1105	10,60	1,21	1,21	2,66	2,66	2,66	10,40(3,40-14,50)	4,84	4,68	2,15(0,51-3,60)	1075	10,10					
16+16+35+35+42	1.00	1.00	2,19	2,19	2,62	9,00(2,90-11,50)	4,07	8,50	2,21(0,49-3,42)	1105	10,60	1,16	1,16	2,53	2,53	3,02	10,40(3,40-14,50)	4,77	4,68	2,18(0,51-3,59)	1090	10,20					
16+16+35+35+50	0.95	0.95	2,07	2,07	2,96	9,00(2,90-11,50)	4,15	8,50	2,17(0,57-3,28)	1085	10,40	1,09	1,09	2,39	2,39	3,44	10,40(3,40-14,50)	4,66	4,68	2,23(0,61-3,59)	1115	10,50					
16+16+35+35+60	0.89	0.89	1,94	1,94	3,34	9,00(2,90-11,50)	4,15	8,50	2,17(0,57-3,28)	1085	10,40	1,03	1,03	2,25	2,25	3,84	10,40(3,40-14,50)	4,66	4,68	2,23(0,61-3,59)	1115	10,50					
16+16+35+35+71	0.83	0.83	1,82	1,82	3,70	9,00(2,90-11,50)	4,13	8,50	2,18(0,58-3,29)	1090	10,40	0,96	0,96	2,10	2,10	4,28	10,40(3,40-14,50)	4,66									



Free Multi 5x1 CU-5Z90TBE. Minimální výkon připojených jednotek: 4,50 kW. Maximální výkon připojených jednotek: 18,30 kW • CHLADIVO R32

Výkon vnitřní jednotky	Chladicí výkon (kW). Místnosti					EER	SEER <sup>1</sup>	Jmenovitý příkon	Roční spotřeba energie	Proud	Topný výkon (kW). Místnosti					COP	SCOP <sup>1</sup>	Jmenovitý příkon	Roční spotřeba energie	Proud								
	A	B	C	D	E						Celkem (min. – max.)										W/W	Celkem (min. – max.)			W/W	Celkem (min. – max.)		
											min.	max.	min.	max.	min.						max.	min.	max.	min.	max.	min.	max.	min.
16+20+25+35+50	0,99	1,23	1,54	2,16	3,08	9,00	(2,90-11,50)	4,15	8,50	2,17	(0,57-3,28)	1085	10,40	1,14	1,42	1,78	2,49	3,57	10,40	(3,40-14,50)	4,75	4,68	2,19	(0,60-3,61)	1095	10,30		
16+20+25+35+60	0,92	1,15	1,44	2,02	3,47	9,00	(2,90-11,50)	4,15	8,50	2,17	(0,57-3,28)	1085	10,40	1,07	1,33	1,67	2,33	4,00	10,40	(3,40-14,50)	4,75	4,68	2,19	(0,60-3,61)	1095	10,30		
16+20+25+35+71	0,86	1,08	1,35	1,89	3,82	9,00	(2,90-11,50)	4,13	8,50	2,18	(0,58-3,29)	1090	10,40	1,00	1,25	1,56	2,18	4,41	10,40	(3,40-14,50)	4,66	4,68	2,23	(0,60-3,60)	1115	10,50		
16+20+25+42+42	0,99	1,24	1,55	2,61	2,61	9,00	(2,90-11,50)	4,07	8,50	2,21	(0,49-3,42)	1105	10,60	1,15	1,43	1,80	3,01	3,01	10,40	(3,40-14,50)	4,84	4,68	2,15	(0,51-3,60)	1075	10,10		
16+20+25+42+50	0,94	1,18	1,47	2,47	2,94	9,00	(2,90-11,50)	4,15	8,50	2,17	(0,57-3,28)	1085	10,40	1,09	1,36	1,70	2,85	3,40	10,40	(3,40-14,50)	4,66	4,68	2,23	(0,60-3,60)	1115	10,50		
16+20+25+42+60	0,88	1,10	1,38	2,32	3,32	9,00	(2,90-11,50)	4,15	8,50	2,17	(0,57-3,28)	1085	10,40	1,02	1,28	1,60	2,68	3,82	10,40	(3,40-14,50)	4,66	4,68	2,23	(0,60-3,60)	1115	10,50		
16+20+25+42+71	0,83	1,03	1,29	2,17	3,68	9,00	(2,90-11,50)	4,13	8,50	2,18	(0,58-3,29)	1090	10,40	0,96	1,20	1,49	2,51	4,24	10,40	(3,40-14,50)	4,66	4,68	2,23	(0,62-3,59)	1115	10,50		
16+20+25+50+50	0,89	1,12	1,39	2,80	2,80	9,00	(2,90-11,50)	3,98	8,50	2,26	(0,63-3,23)	1130	10,80	1,03	1,29	1,62	3,23	3,23	10,40	(3,40-14,50)	4,46	4,68	2,33	(0,71-3,61)	1165	10,90		
16+20+25+50+60	0,84	1,05	1,32	2,63	3,16	9,00	(2,90-11,50)	3,98	8,50	2,26	(0,63-3,23)	1130	10,80	0,97	1,22	1,52	3,04	3,65	10,40	(3,40-14,50)	4,46	4,68	2,33	(0,71-3,61)	1165	10,90		
16+20+25+50+71	0,79	0,99	1,24	2,47	3,51	9,00	(2,90-11,50)	3,96	8,50	2,27	(0,67-3,24)	1135	10,90	0,91	1,14	1,43	2,86	4,06	10,40	(3,40-14,50)	4,46	4,68	2,33	(0,72-3,66)	1165	10,90		
16+20+25+60+60	0,80	0,99	1,25	2,98	2,98	9,00	(2,90-11,50)	3,98	8,50	2,26	(0,63-3,23)	1130	10,80	0,91	1,15	1,44	3,45	3,45	10,40	(3,40-14,50)	4,46	4,68	2,33	(0,71-3,61)	1165	10,90		
16+20+35+35+35	1,02	1,29	2,23	2,23	2,23	9,00	(2,90-11,50)	4,07	8,50	2,21	(0,49-3,34)	1105	10,60	1,18	1,48	2,58	2,58	2,58	10,40	(3,40-14,50)	4,77	4,68	2,18	(0,51-3,59)	1090	10,20		
16+20+35+35+42	0,97	1,22	2,13	2,13	2,55	9,00	(2,90-11,50)	4,19	8,50	2,15	(0,49-3,34)	1075	10,30	1,12	1,41	2,46	2,46	2,95	10,40	(3,40-14,50)	4,77	4,68	2,20	(0,52-3,64)	1090	10,20		
16+20+35+35+50	0,92	1,15	2,02	2,02	2,89	9,00	(2,90-11,50)	4,15	8,50	2,17	(0,57-3,29)	1085	10,40	1,07	1,33	2,33	2,33	3,34	10,40	(3,40-14,50)	4,66	4,68	2,23	(0,62-3,59)	1115	10,50		
16+20+35+35+60	0,87	1,08	1,90	1,90	3,25	9,00	(2,90-11,50)	4,15	8,50	2,17	(0,57-3,29)	1085	10,40	1,00	1,25	2,19	2,19	3,77	10,40	(3,40-14,50)	4,66	4,68	2,23	(0,62-3,59)	1115	10,50		
16+20+35+35+71	0,81	1,02	1,78	1,78	3,61	9,00	(2,90-11,50)	4,13	8,50	2,18	(0,58-3,29)	1090	10,40	0,94	1,18	2,06	2,06	4,16	10,40	(3,40-14,50)	4,68	4,68	2,22	(0,63-3,63)	1110	10,40		
16+20+35+42+42	0,93	1,16	2,03	2,44	2,44	9,00	(2,90-11,50)	4,19	8,50	2,15	(0,49-3,34)	1075	10,30	1,07	1,34	2,35	2,82	2,82	10,40	(3,40-14,50)	4,77	4,68	2,18	(0,53-3,63)	1090	10,20		
16+20+35+42+50	0,88	1,10	1,93	2,32	2,77	9,00	(2,90-11,50)	4,13	8,50	2,18	(0,58-3,29)	1090	10,40	1,02	1,28	2,23	2,68	3,19	10,40	(3,40-14,50)	4,66	4,68	2,23	(0,63-3,63)	1115	10,50		
16+20+35+42+60	0,83	1,04	1,82	2,18	3,13	9,00	(2,90-11,50)	4,13	8,50	2,18	(0,58-3,29)	1090	10,40	0,96	1,20	2,10	2,52	3,62	10,40	(3,40-14,50)	4,66	4,68	2,23	(0,63-3,63)	1115	10,50		
16+20+35+50+50	0,84	1,05	1,85	2,63	2,63	9,00	(2,90-11,50)	3,96	8,50	2,27	(0,66-3,24)	1135	10,90	0,97	1,22	2,13	3,04	3,04	10,40	(3,40-14,50)	4,46	4,68	2,33	(0,74-3,65)	1165	10,90		
16+20+35+50+60	0,80	0,99	1,74	2,49	2,98	9,00	(2,90-11,50)	3,96	8,50	2,27	(0,66-3,24)	1135	10,90	0,92	1,15	2,01	2,87	3,45	10,40	(3,40-14,50)	4,46	4,68	2,33	(0,74-3,65)	1165	10,90		
16+20+42+42+42	0,89	1,12	2,33	2,33	2,33	9,00	(2,90-11,50)	4,19	8,50	2,15	(0,52-3,34)	1075	10,30	1,02	1,28	2,70	2,70	2,70	10,40	(3,40-14,50)	4,79	4,68	2,17	(0,54-3,62)	1085	10,20		
16+20+42+42+50	0,85	1,06	2,22	2,22	2,65	9,00	(2,90-11,50)	4,13	8,50	2,18	(0,58-3,29)	1090	10,40	0,98	1,22	2,57	2,57	3,06	10,40	(3,40-14,50)	4,60	4,68	2,26	(0,63-3,62)	1130	10,60		
16+20+42+42+60	0,80	1,00	2,10	2,10	3,00	9,00	(2,90-11,50)	4,13	8,50	2,18	(0,58-3,29)	1090	10,40	0,92	1,16	2,43	2,43	3,46	10,40	(3,40-14,50)	4,60	4,68	2,26	(0,63-3,62)	1130	10,60		
16+20+42+50+50	0,81	1,01	2,12	2,53	2,53	9,00	(2,90-11,50)	3,96	8,50	2,27	(0,67-3,24)	1135	10,90	0,93	1,17	2,46	2,92	2,92	10,40	(3,40-14,50)	4,41	4,68	2,36	(0,75-3,64)	1180	11,10		
16+25+25+25+25	1,24	1,94	1,94	1,94	1,94	9,00	(2,90-11,50)	4,09	8,50	2,20	(0,45-3,49)	1100	10,50	1,44	2,24	2,24	2,24	2,24	10,40	(3,40-14,50)	4,86	4,68	2,14	(0,46-3,68)	1070	10,10		
16+25+25+25+35	1,14	1,79	1,79	1,79	2,49	9,00	(2,90-11,50)	4,09	8,50	2,20	(0,48-3,41)	1100	10,50	1,32	2,06	2,06	2,06	2,90	10,40	(3,40-14,50)	4,79	4,68	2,17	(0,48-3,65)	1085	10,20		
16+25+25+25+42	1,08	1,69	1,69	1,69	2,85	9,00	(2,90-11,50)	4,07	8,50	2,21	(0,48-3,41)	1105	10,60	1,25	1,95	1,95	1,95	3,30	10,40	(3,40-14,50)	4,81	4,68	2,16	(0,48-3,64)	1080	10,20		
16+25+25+25+50	1,02	1,60	1,60	1,60	3,18	9,00	(2,90-11,50)	4,17	8,50	2,16	(0,54-3,28)	1080	10,30	1,18	1,84	1,84	1,84	3,70	10,40	(3,40-14,50)	4,73	4,68	2,20	(0,57-3,58)	1100	10,30		
16+25+25+25+60	0,95	1,49	1,49	1,49	3,58	9,00	(2,90-11,50)	4,17	8,50	2,16	(0,54-3,28)	1080	10,30	1,10	1,72	1,72	1,72	4,14	10,40	(3,40-14,50)	4,73	4,68	2,20	(0,57-3,58)	1100	10,30		
16+25+25+25+71	0,89	1,39	1,39	1,39	3,94	9,00	(2,90-11,50)	4,15	8,50	2,17	(0,57-3,28)	1085	10,40	1,03	1,60	1,60	1,60	4,57	10,40	(3,40-14,50)	4,73	4,68	2,20	(0,58-3,62)	1100	10,30		
16+25+25+35+35	1,06	1,65	1,65	2,32	2,32	9,00	(2,90-11,50)	4,07	8,50	2,21	(0,49-3,41)	1105	10,60	1,22	1,91	1,91	2,68	2,68	10,40	(3,40-14,50)	4,84	4,68	2,15	(0,50-3,62)	1075	10,10		
16+25+25+35+42	1,01	1,57	1,57	2,20	2,65	9,00	(2,90-11,50)	4,07	8,50	2,21	(0,49-3,42)	1105	10,60	1,16	1,82	1,82	2,55	3,05	10,40	(3,40-14,50)	4,84	4,68	2,15	(0,51-3,61)	1075	10,10		
16+25+25+35+50	0,95	1,49	1,49	2,09	2,98	9,00	(2,90-11,50)	4,15	8,50	2,17	(0,57-3,28)	1085	10,40	1,10	1,72	1,72	2,41	3,45	10,40	(3,40-14,50)	4,75	4,68	2,19	(0,60-3,61)	1095	10,30		
16+25+25+35+60	0,89	1,40	1,40	1,96	3,35	9,00	(2,90-11,50)	4,15	8,50	2,17	(0,57-3,28)	1085	10,40	1,03	1,61	1,61	2,26	3,89	10,40	(3,40-14,50)	4,75	4,68	2,19	(0,60-3,61)	1095	10,30		
16+25+25+35+71	0,84	1,31	1,31	1,83	3,71	9,00	(2,90-11,50)	4,13	8,50	2,18	(0,58-3,29)	1090	10,40	0,97	1,51	1,51	2,12	4,29	10,40	(3,40-14,50)	4,66	4,68	2,23	(0,60-3,60)	1115	10,50		
16+25+25+42+42	0,96	1,50	1,50	2,52	2,52	9,00	(2,90-11,50)	4,07	8,50	2,21	(0,49-3,42)	1105	10,60	1,12	1,73	1,73	2,91	2,91	10,40	(3,40-14,50)	4,84	4,68	2,15	(0,51-3,60)	1075	10,10		
16+25+25+42+50	0,91	1,42	1,42	2,39	2,86	9,00	(2,90-11,50)	4,15	8,50	2,17	(0,57-3,28)	1085	10,40	1,05	1,65	1,65	2,76	3,29	10,40	(3,40-14,50)	4,66	4,68	2,23	(0,60-3,60)	1115	10,50		
16+25+25+42+60	0,86	1,34	1,34	2,25	3,21	9,00	(2,90-11,50)	4,15	8,50	2,17	(0,57-3,28)	1085	10,40	0,99	1,55	1,55	2,60	3,71	10,40	(3,40-14,50)	4,66	4,68	2,23	(0,60-3,60)	1115	10,50		
16+25+25+42+71	0,80	1,26	1,26	2,11	3,57	9,00	(2,90-11,50)	4,13	8,50	2,18	(0,58-3,29)	1090	10,40	0,93	1,45	1,45	2,44	4,13	10,40	(3,40-14,50)	4,66	4,68	2,23	(0,62-3,59)	1115	10,50		
16+25+25+50+50	0,86	1,36	1,36	2,71	2,71	9,00	(2,90-11,50)	3,98	8,50	2,26	(0,63-3,23)	1130	10,80	1,00	1,57	1,57	3,13	3,13	10,40	(3,40-14,50)	4,46	4,68	2,33	(0,71-3,61)	1165	10,90		
16+25+25+50+60	0,82	1,28	1,28	2,56	3,																							



# Tabulka kombinací Free Multi R32

**Free Multi 5x1 CU-5Z90TBE. Minimální výkon připojených jednotek: 4,50 kW. Maximální výkon připojených jednotek: 18,30 kW • CHLADIVO R32**

Výkon vnitřní jednotky	Chladič výkon (kW), Místnosti					EER	SEER <sup>1</sup>	Jmenovitý příkon	Roční spotřeba energie	Proud	Topný výkon (kW), Místnosti					COP	SCOP <sup>1</sup>	Jmenovitý příkon	Roční spotřeba energie	Proud										
	A	B	C	D	E						Celkem (min. – max.)	W/W	kW	kWh	230V						A	B	C	D	E	Celkem (min. – max.)	W/W	kW	kWh	230V
	20+20+25+25+42	1.36	1.36	1.70	1.70						2.88	9,00(2,90-11,50)	4,07	<b>8,50</b> 	2,21(0,49-3,41)						1105	10,60	1,58	1,58	1,97	1,97	3,30	10,40(3,40-14,50)	4,81	<b>4,68</b> 

<sup>1)</sup> Stupnice energetického štítku od A+++ do D.









KLIMATIZAČNÍ ZAŘÍZENÍ  
PANASONIC PRO  
KOMERČNÍ APLIKACE





Představujeme vám některé hlavní prvky vaší nové klimatizace.

Společnost Panasonic vyvinula působivou řadu vysoce účinných klimatizací pro komerční prostředí. Tato řada potvrzuje naše úsilí chránit životní prostředí. Naše kompresory s invertorem optimalizují výkon.



# HLAVNÍ VLASTNOSTI





**PACi: Klimatizační zařízení pro komerční aplikace.**  
**Kompaktní a vysoce výkonné řešení pro obchody,**  
**restaurace, kanceláře nebo rezidenční budovy.**

## Komerční přínosy

### Skvělé úspory a vylepšený komfort.

Společnost Panasonic vyvinula působivou řadu vysoce účinných klimatizací pro komerční prostředí. Naše kompresory s invertorem se přizpůsobí aktuálním požadavkům na výkon.

### Široká škála aplikací pro průmyslové, kancelářské nebo rezidenční budovy.

Společnost Panasonic může nabídnout řešení poskytující nejkomfortnější ovzduší pro každé prostředí, počínaje malými jednotkami 1×1 až po komplexní řešení 4×1.

### Výborná konektivita

Řídicí systémy vám umožní ovládat všechny jednotky z různých míst. Umožňují přijímat aktualizace o stavu v reálném čase včetně upozornění na potřebu zásahu údržby, což optimalizuje náklady a spotřebu energie.

## Úspora energie



### Chladivo R32.

Naše klimatizační jednotky s chladivem R32 dosahují významného snížení hodnoty potenciálu pro globální oteplování (GWP). Jedná se o důležitý krok ke snížení produkce skleníkových plynů. R32 je také jednosložkové chladivo, které se dá snadno recyklovat.



### Econavi.

Inteligentní senzor aktivity osob a technologie snímače detekce slunečního záření, které odhalují plynutí a snižují plynutí energií optimalizací provozu klimatizace podle podmínek v místnosti. energii uspoříte stiskem jediného tlačítka.



### Výjimečná sezónní účinnost chlazení dle směrnice ErP.

Vyšší hodnoty SEER znamenají vyšší účinnost. Šetřete na chlazení po celý rok!

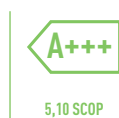

### Výjimečná sezónní účinnost vytápění dle směrnice ErP.

Vyšší hodnoty SCOP znamenají vyšší účinnost. Šetřete na vytápění po celý rok!



### Systém Inverter Plus.

Klasifikace systémů s invertorem plus označuje nejvykonnější systémy Panasonic.



### Vysoce účinný kompresor.

Kompresory, které pracují v širším rozsahu Hz, vykazují během celého roku vyšší účinnost. Pro řadu Big PACi PE2.

## Vysoký výkon

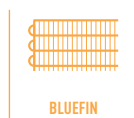

### Bluefin.

Panasonic rozšířil životnost svých kondenzátorů díky originálnímu protikoroznímu nátěru. Pro řadu Big PACi PE2.



### Velký ventilátor.

Velký ventilátor zvyšuje průtok vzduchu a umožňuje dosáhnout velmi tichého provozu při nízkých rychlostech. Pro řadu Big PACi PE2.



### Stejnosměrný motor ventilátoru.

Bezpečný a přesný.



### Až do -15 °C v režimu chlazení.

Klimatizace pracuje pouze v režimu chlazení až do venkovní teploty -15 °C.



### Až do -20 °C nebo -15 °C v režimu vytápění.

Klimatizace pracuje v režimu tepelného čerpadla až do venkovní teploty -20 °C nebo -15 °C.

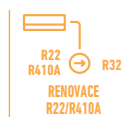

### Renovace R410A/R22.

Systém modernizace Panasonic také umožňuje opětovné využití stávajícího potrubí R410A nebo R22 při instalaci nových vysoce účinných systémů s chladivem R32.



### Renovace R22.

Systém modernizace Panasonic také umožňuje opětovné využití stávajícího potrubí R22 (v dobré kvalitě) při instalaci nových vysoce účinných systémů R410A.



### 5 let záruky na kompresor.

Na všechny kompresory venkovních jednotek v této řadě poskytujeme záruku 5 let.

## Výborná konektivita



### Panasonic AC Smart Cloud.

AC Smart Cloud od společnosti Panasonic vám umožňuje mít kompletní kontrolu nad všemi vašimi instalacemi. Jediným kliknutím získáte aktuální informace o stavu všech jednotek v reálném čase, což zabraňuje výpadkům a optimalizuje náklady.



### Ovládání přes internet.

Systém nové generace, který poskytuje uživatelsky přívětivé dálkové ovládání jednotek klimatizace nebo tepelného čerpadla z jakéhokoliv místa pomocí jednoduchého chytrého telefonu Android nebo iOS, z tabletu nebo PC přes internet.



### Propojitelnost s BMS.

Komunikační port může být zabudován do vnitřní jednotky a umožňovat tak snadné připojení tepelného čerpadla Panasonic k řídicímu systému domácnosti nebo systému správy budov.

# KONCEPT ÚSPORY ENERGIE U VENKOVNÍCH JEDNOTEK PACi



Kvalita a bezpečnost výrobku. Všechny klimatizace Panasonic prochází před prodejem přísnými kontrolami kvality a bezpečnosti. Tento důkladný proces zahrnuje získání veškerých nezbytných bezpečnostních osvědčení, abychom zajistili, že všechny prodávané klimatizace nejsou vyrobeny jen podle nejvyšších standardů na trhu, ale jsou také naprosto bezpečné.



### Nové chladivo R32 pro jednotky PACi

**Společnost Panasonic doporučuje chladivo R32, protože je šetrnější k životnímu prostředí. Ve srovnání s R22 a R410A má R32 velmi nízký potenciální dopad na globální oteplování.**

Spolu s evropskými zeměmi, které mají zájem na ochraně a zachování životního prostředí účastí v Montrealském protokolu na ochranu ozonové vrstvy a prevenci globálního oteplování, společnost Panasonic přechází na chladivo R32.

### PACi Elite: Nová generace komerčních klimatizací

Vynikající výkon i při nízkých teplotách, vysoká energetická účinnost, spotřeba energie na displeji dálkového ovládání. Díky designu umožňujícímu úsporu energie, který byl použit pro konstrukce ventilátorů, motorů ventilátorů, kompresorů a tepelných výměníků, jsme dosáhli vysoké hodnoty COP, která tuto jednotku řadí mezi špičkové výrobky ve svém oboru. Mezi další přínosy patří snížené emise CO<sub>2</sub>, spotřeba energie a provozní náklady.

#### PACi Elite. Od 3,60 do 25,00 kW.

- Splňuje všechna nezbytná bezpečnostní schválení pro zajištění kvality a bezpečnosti.
- Špičkové SEER ve své třídě: A+++ / SCOP: A+++ při 3,60 kW (s kazetovou jednotkou 90 × 90).
- Chlazení je možné i při venkovní teplotě až 46 °C.
- Technologie stejnosměrného invertoru v kombinaci s chladivem R32 a R410A.
- Chlazení je možné i při venkovní teplotě až -15 °C.
- Vytápění je možné i při venkovní teplotě až -20 °C.
- Kompaktní venkovní jednotky.
- Automatický restart z venkovní jednotky.
- Možné připojení dvou, tří nebo dvakrát dvou vnitřních jednotek.



\* Tyto modely budou na trhu v květnu 2019.

#### 1. Inovace při instalaci.

- Extrémně snadná instalace, která je v podstatě shodná s R410A. (Nezapomeňte ověřit, že jsou manometry a vývěva kompatibilní s R32.)
- Toto chladivo je jednosložkové, a proto se snáze recykluje a znovu používá.

#### 2. Ekologická inovace.

- Nulový dopad na ozonovou vrstvu.
- O 75 % menší dopad na globální oteplování.

#### 3. Inovace pro ekonomiku a spotřebu energie.

- Nižší náklady a vyšší úspory
- Vyšší energetická účinnost než u R410A

### PACi Standard: Hospodárnost a dobrá hodnota

S vysoce kvalitním designem a technickými parametry je jednotka PACi Standard dokonalým řešením pro projekty, které vyžadují kvalitu při omezeném rozpočtu. Kromě toho je díky kompaktním rozměrům a nízké hmotnosti ideálním řešením pro instalace s omezeným prostorem, včetně malých komerčních a rezidenčních aplikací.

Venkovní jednotka má mnohem kompaktnější rozměry než předchozí model. Štíhlý design zajišťuje, že venkovní jednotka PACi může být instalována v nejrůznějších podmínkách.

#### PACi Standard. Od 6,00 do 14,00 kW.

- Dobrý poměr ceny za systém a energetické účinnosti.
- Špičkové hodnoty SEER/SCOP jako standardní invertorová kategorie: SEER: A++ / SCOP: A++ při 6 a 7,10 kW (s kazetovou jednotkou 90 × 90).
- Možnost záměny ovladače s ECOi.
- Kompaktní venkovní jednotky.
- Možné připojení dvou vnitřních jednotek.
- Chlazení až do teploty -10 °C a vytápění do teploty -15 °C.

### Novinka: Big PACi Elite s chladivem R32

Řada jednotek s výkonem 20 a 25 kW je ideálním řešením pro malé a středně velké komerční aplikace. Kromě nízké hmotnosti a kompaktního tvaru umožňuje nově vyvinutý dělený design kanálové jednotky snadné připojení potrubí v úzkém instalačním prostoru.

**Produkty Panasonic Big PACi jsou nejen šetrné k životnímu prostředí, ale také průkopnické.**

- Vysoká účinnost díky kompresoru Panasonic
- Kompaktní a lehká vnitřní jednotka
- Snadné připojení potrubí u kanálové jednotky s děleným designem
- Dělený design kanálové jednotky umožňuje snadné připojení potrubí v úzkém instalačním prostoru.
- Kompatibilní s vodním tepelným výměníkem
- Protikorozní nátěr Bluefin
- Kompatibilní s cloudovým ovladačem



# PACi ELITE: VYNIKAJÍCÍ HODNOTY SEER A SCOP



Vysoká provozní účinnost díky použití kompresoru se stejnosměrným invertorem, stejnosměrného motoru a díky konstrukci tepelného výměníku.

### Novinka PACi R32 – sezónní účinnost pro každodenní úsporu energie

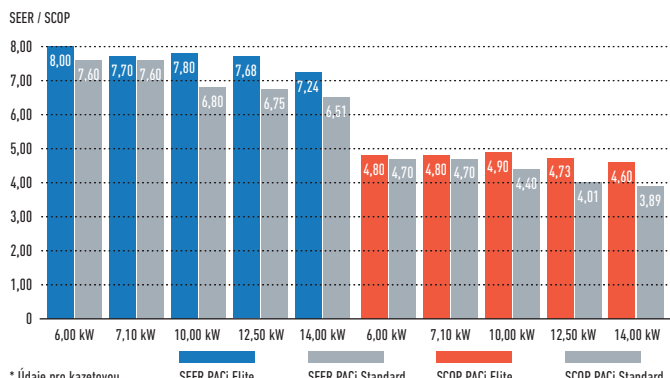

\* Údaje pro kazetovou jednotku 90×90

### Projektované provozní podmínky PACi Elite

Chlazení je možné v době, kdy se venkovní teplota pohybuje od -15 °C do 46 °C. Vytápění je možné i při venkovní teplotě až -20 °C. Nastavení na dálkovém ovladači umožňuje rozsah teplot od 18 °C do 30 °C.

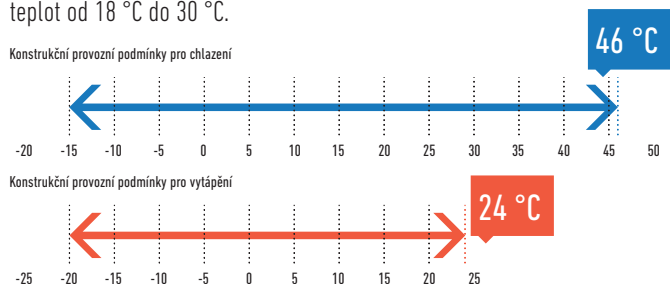

### Možnost delšího potrubí pro lepší flexibilitu návrhu

Přizpůsobitelné různým typům a velikostem budov. Maximální délka potrubí: 75 m (10,00, 12,50, 14,00 kW). 50m (6,00, 7,10 kW).



### Kompaktní a flexibilní konstrukce

Štíhlý a lehký design zajišťuje, že venkovní jednotka PACi může být instalována v nejrůznějších aplikacích s nedostatkem místa. Hmotnost jednotky pouhých 98 kg (R410A) usnadňuje přenášení a instalaci.

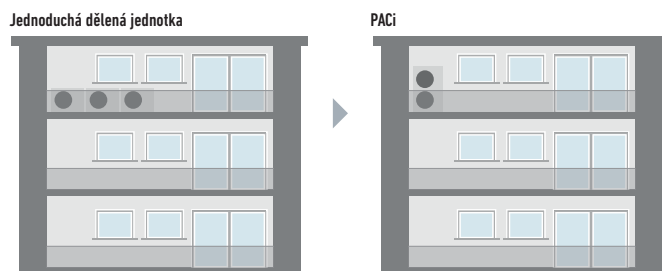

### Displej monitorování spotřeby energie s CZ-RTC5B

Vyběr nabídky: Možnost 3 typů zobrazení (den/týden/rok).

Týdenní spotřeba energie: Je možné kontrolovat spotřebu energie každého dne v týdnu.

Denní spotřeba energie: Údaje jsou zobrazeny se včerejším záznamem. (Graf je znázorněn pouze od 0 do 24 hodin.)

Roční spotřeba energie: Je možné kontrolovat spotřebu energie každého měsíce.



### Systém datanavi, nový způsob připojení.

Jednoduchý a snadný nástroj podpory vašim chytrým telefonem



- Skenování a ukládání informací o klimatizačním systému
- Snadný přístup k databázi manuálů
- Historie údajů o uvedení do provozu a kontrole plynu F

### Ovládání podle externího požadavku jako standard (CZ-CAPDC3).

Tato svorka umožňuje ovládání výkonu venkovní jednotky podle externího požadavku.

K dispozici je několik úrovní nastavení:

- Úroveň 1, 2, 3: 75/50/0 %
- Úroveň 1, 2 je možné nastavit na 40–100 % (40, 45, 50...95, 100: vždy po 5 %).

Rozhraní CZ-CAPDC3 dále umožňuje vynucené vypnutí, které může být použito pro připojení požární signalizace na LV3.

CZ-CAPDC3 je pro modely R410A volitelným vybavením.

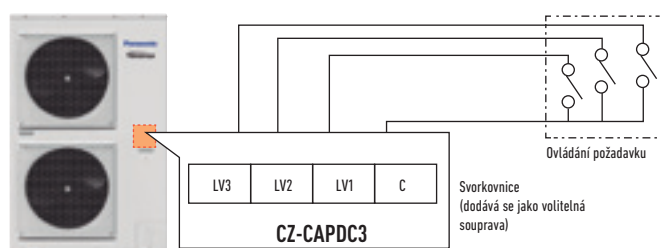

# ŘEŠENÍ PRO APLIKACE 24/7/365





Klimatizační jednotky s vysokou účinností pro nepřetržitý provoz. Společnost Panasonic vyvinula kompletní řadu jednotek pro serverovny, které účinně chrání servery, a udržuje je při vhodné teplotě, i když venkovní teplota klesne pod  $-20\text{ }^{\circ}\text{C}$ .



### Vysoká účinnost po celý rok

#### Hlavní body:

- od 2,5 do 7,10 kW s novými jednotkami TKEA s chladivem R32 A+++ v režimu chlazení
- jednotky PACi s výkonem od 3,6 do 14 kW
- funkce zálohování
- funkce redundance
- funkce střídavého spuštění
- informace o chybách přes beznapěťový kontakt
- provoz i při venkovní teplotě  $-20\text{ }^{\circ}\text{C}$
- vysoký sezónní výkon
- navrženo pro nepřetržitý provoz

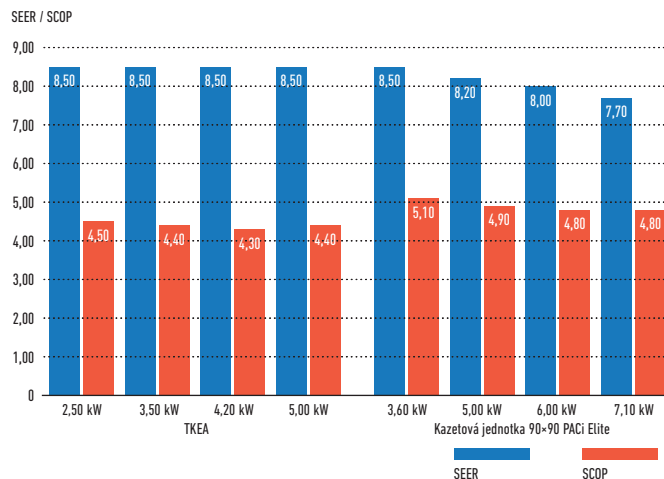

### Rozhraní pro ovládání 2 TKEA/PKEA. PAW-SERVER-PKEA

Rozhraní PAW-SERVER-PKEA pro serverovny řídí redundanci a zálohu dvou jednotek TKEA/PKEA pomocí dvou různých volitelných režimů:

- „plug and play“ díky vestavěnému algoritmu redundance a zálohy (není nutný externí signál. Další podrobnosti viz provozní příručka),
- externí (PLC jiných výrobců) řízení redundance a zálohy pomocí beznapěťového kontaktu.

Veškerá nastavení jsou možná bez nutnosti připojení počítače.

Speciální úsporný režim je možné zvolit pomocí mikrospínače (k dispozici pouze v režimu „plug and play“). Zákaz dálkového ovládání je možné nastavit při externím řízení pomocí beznapěťového kontaktu.

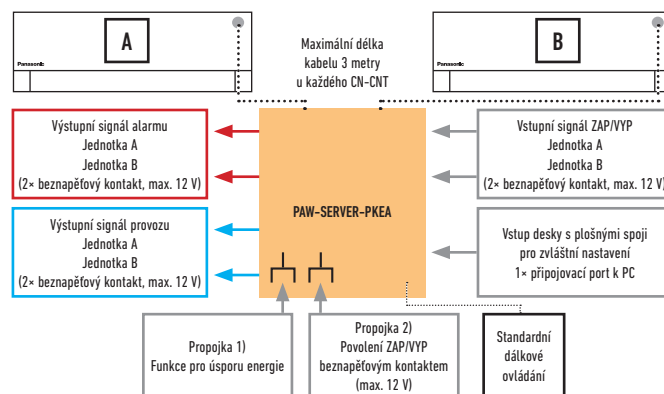

### Rozhraní pro ovládání 2 nebo 3 vnitřních jednotek PACi a VRF

#### PAW-PACR3.

V kombinaci s jedním PAW-T10 na každé vnitřní jednotce umožňuje redundantní provoz 2 (nebo 3) vnitřních jednotek PACi nebo VRF. Všechny jednotky budou ovládány sekvenčně, aby bylo dosaženo stejné provozní doby (například spuštění každých 8 hodin v průběhu 24 hodin). Pokud prostorová teplota přesáhne libovolně zvolenou hodnotu, spustí se 2. (nebo 3.) jednotka a aktivuje se alarm.

#### Záložní ovládání pomocí CZ-RTC5B.

Skupinové zapojení 2 systémů PACi umožňuje automatické individuální ovládání.

- Rotační provoz
- Záložní provoz
- Podpůrný provoz

#### CZ-CAPRA1.

Adaptér rozhraní RAC pro integraci sběrnice P-Link.

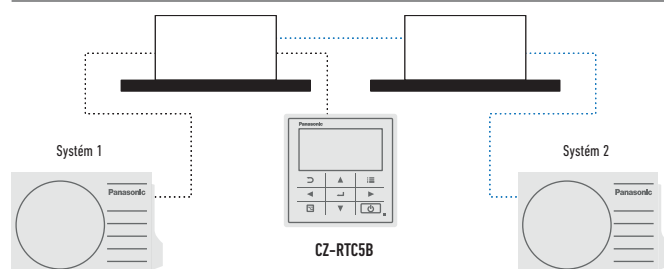
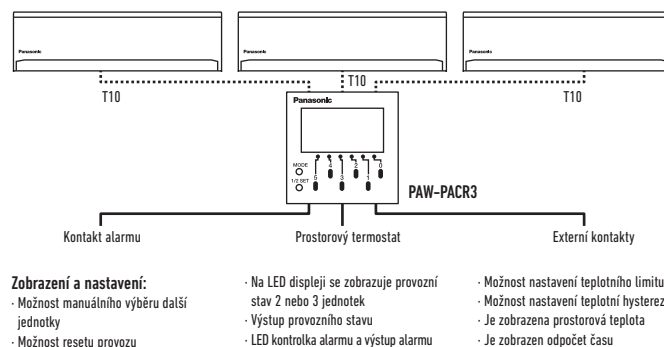

# GENERACE PACi

## kazetová jednotka 90 × 90



Společnost Panasonic uvádí na trh nové kazetové jednotky v moderním plochém panelovém provedení, které bude vhodné do každého prostoru. Tyto kazetové jednotky byly navrženy tak, aby uspokojily nároky dnešního zákazníka na vysokou úsporu energie, maximální pohodlí a zdravější vzduch.

### Kazetový systém Panasonic PACi

- Lepší hodnoty SCOP a SEER (až o 15 %) než tradiční modely na R410A
- Pokročilý komfort a úspora energie díky snímači Econavi
- Systém čištění vzduchu nanoe™ X
- Supertichý provoz od 27 dB(A)

### Vždy čerstvý a čistý vzduch díky nanoe™ X

K dispozici je systém nanoe™ X s pokročilou technologií klimatizace vzduchu v místnosti.

- Režim čištění může pracovat zároveň s vytápěním a chlazením nebo nezávisle na něm.
- Inhibice určitých virů, bakterií a pachů (bakterie, plísně, pyly, viry a cigaretový kouř). Radikály OH v systému nanoe™ X zbavují bakterie vodíku, čímž dochází k účinnému odstranění zápachu a sterilaci.
- Vyčistíte vnitřní jednotku pomocí nanoe™ X + řízení vysoušení: vnitřek vnitřní jednotky lze vyčistit krátkým spuštěním systému s nanoe™ X a vysoušením.

K použití funkce nanoe™ X je zapotřebí CZ-RTCSB a volitelné příslušenství CZ-CNEXU1.

Tyto kazetové jednotky nabízejí vylepšenou technologii Econavi a čisticí systém nanoe™ X pro zvýšení pohodlí, zdraví a efektivity v místě použití.

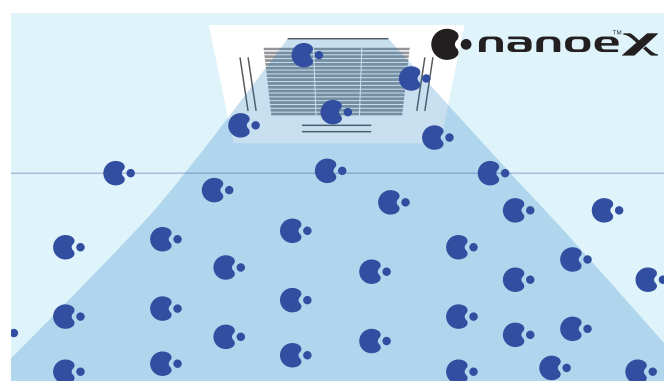

### Inteligentní snímač Econavi

Inteligentní senzor aktivity osob a podlahový snímač teploty umožňují snižovat plýtvání energií optimalizací provozu klimatizace.



### Pokročilé funkce Econavi

2 snímače (pohyb a podlahová teplota) mohou odhalit plýtvání energií a účinně jej omezit. Teplotu podlahy lze rozpoznat až do výšky stropu 5 metrů.

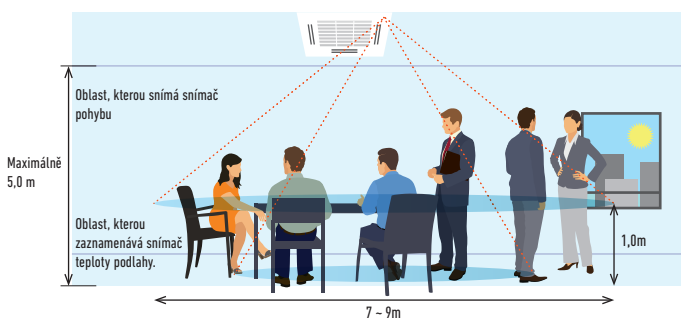

### Exkluzivní panel Econavi. Volitelné příslušenství (CZ-KPU3A)



#### Snímač teploty podlahy

Tento snímač detekuje průměrnou teplotu podlahy a v případě, že je tato teplota nízká, zahájí cirkulaci vzduchu.

#### Snímač pohybu

Tento snímač detekuje míru lidské aktivity a efektivně řídí provoz.



Je zapotřebí kabelový dálkový ovladač CZ-RTCSB.

### Snímač vlhkosti

Snímač vlhkosti zahrnuje funkci nasávání vzduchu, zajišťuje úsporu energie a zvyšuje komfort na základě teploty a vlhkosti.

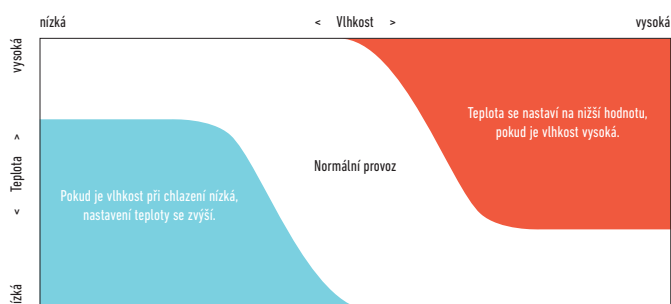

### Skupinové ovládání, funkce cirkulace

Cirkulace je aktivována, když je místnost prázdná, aby došlo k rovnoměrnému rozložení teploty vzduchu, a to v režimu vytápění i chlazení.

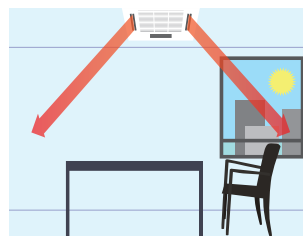



Cirkulace, pokud je místnost prázdná (10 minut)



Neprímý tok vzduchu při detekci pohybu



# ŘADA KOMERČNÍCH JEDNOTEK R32

Strana	Vnitřní jednotky	2,50 kW	3,50 ~ 3,60 kW	4,50 kW	5,00 kW	6,00 kW
Str. 150	Nástěnná jednotka profesionální s invertorem do -20 °C • <b>Chladivo R32</b>	 CS-Z25TKEA	 CS-Z35TKEA	 CS-Z42TKEA	 CS-Z50TKEA	
Str. 152	Nástěnný invertor+ • <b>Chladivo R32</b>		 S-36PK2E5B	 S-45PK2E5B	 S-50PK2E5B	 S-60PK2E5B
Str. 108	4cestná kazetová jednotka 60 × 60 s invertorem • <b>Chladivo R32</b>	 CS-Z25UB4EAW	 CS-Z35UB4EAW		 CS-Z50UB4EAW	 CS-Z60UB4EAW
Str. 156	4cestná kazetová jednotka 60 × 60 s invertorem+ • <b>Chladivo R32</b>		 S-36PY2E5B	 S-45PY2E5B <sup>1</sup>	 S-50PY2E5B	
Str. 158	4cestná kazetová jednotka 90 × 90 s invertorem+ • <b>Chladivo R32</b>		 S-36PU2E5B	 S-45PU2E5B	 S-50PU2E5B	 S-60PU2E5B
Str. 162	Stropní jednotka s invertorem+ • <b>Chladivo R32</b>		 S-36PT2E5B	 S-45PT2E5B	 S-50PT2E5B	 S-60PT2E5B
Str. 109	Kanálová jednotka s nízkým statickým tlakem s invertorem • <b>Chladivo R32</b>	 CS-Z25UD3EAW	 CS-Z35UD3EAW		 CS-Z50UD3EAW	 CS-Z60UD3EAW
Str. 166	Kanálová jednotka s vysokým statickým tlakem s invertorem+ • <b>Chladivo R32</b>		 S-36PF1E5B	 S-45PF1E5B	 S-50PF1E5B	 S-60PF1E5B
Str. 170	Kanálová jednotka s nízkým statickým tlakem s invertorem+ • <b>Chladivo R32</b>		 S-36PN1E5B	 S-45PN1E5B	 S-50PN1E5B	 S-60PN1E5B
Str. 174	<b>NOVINKA</b> Kanálová jednotka s vysokým statickým tlakem s invertorem+ 20–25 kW • <b>Chladivo R32</b>					
Str. 190	Souprava pro připojení výparníku vzduchotechnické jednotky 5–25 kW				 PAW-280PAH2(M/L)	 PAW-280PAH2(M/L)

Str. 192 Dveřní clona LS a HS s výparníkem

## Venkovní jednotky

PACi Elite • **Chladivo R32**



U-36PZH2E5



U-50PZH2E5



U-60PZH2E5

PACi Standard • **Chladivo R32**



U-60PZ2E5

1) Vnitřní jednotky o výkonu 4,50 kW jsou k dispozici pouze pro kombinace se dvěma, třemi a dvakrát dvěma jednotkami. 2) Tyto modely budou na trhu v květnu 2019. \* U-\_\_E5 jednofázový / U-\_\_E8 třífázový.

7,10 kW

10,00 kW

12,50 kW

14,00 kW

20,00 kW

25,00 kW

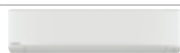

CS-Z71TKEA

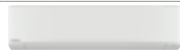

S-71PK2E5B

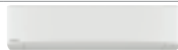

S-100PK2E5B (9,00 kW)



S-71PU2E5B



S-100PU2E5B



S-125PU2E5B



S-140PU2E5B



S-71PT2E5B



S-100PT2E5B



S-125PT2E5B



S-140PT2E5B



S-71PF1E5B



S-100PF1E5B



S-125PF1E5B



S-140PF1E5B



S-71PN1E5B



S-100PN1E5B



S-125PN1E5B



S-140PN1E5B

S-200PE3E5B<sup>2</sup>S-250PE3E5B<sup>2</sup>

PAW-280PAH2(M/L)



PAW-280PAH2(M/L)



PAW-280PAH2(M/L)



PAW-280PAH2(M/L)



PAW-280PAH2(M/L)



PAW-280PAH2(M/L)



PAW-10PAIRC-LS (7,90 kW)

PAW-15PAIRC-LS  
PAW-10PAIRC-HS  
(12,00 kW)PAW-20PAIRC-LS  
PAW-15PAIRC-HS (15,00kW)PAW-25PAIRC-LS  
(19,00 kW)PAW-20PAIRC-HS  
(23,60 kW)  
PAW-25PAIRC-HS  
(27,60 kW)

7,10 kW

10,00 kW

12,50 kW

14,00 kW

20,00 kW

25,00 kW



U-71PZH2E5 / U-71PZH2E8

U-100PZH2E5 /  
U-100PZH2E8U-125PZH2E5 /  
U-125PZH2E8U-140PZH2E5 /  
U-140PZH2E8U-200PZH2E8<sup>2</sup>U-250PZH2E8<sup>2</sup>

U-71PZ2E5



U-100PZ2E5 / U-100PZ2E8



U-125PZ2E5 / U-125PZ2E8



U-140PZ2E5 / U-140PZ2E8

# ŘEŠENÍ PRO SERVEROVNY

Klimatizační jednotky s vysokou účinností pro nepřetržitý provoz. Společnost Panasonic vyvinula kompletní řadu jednotek pro serverovny, které účinně chrání servery, a udržuje je při vhodné teplotě, i když venkovní teplota klesne pod  $-20\text{ }^{\circ}\text{C}$ .



## Vysoká účinnost po celý rok

### Hlavní body:

- od 2,50 do 7,10 kW s novými jednotkami TKEA s chladivem R32, A+++ v režimu chlazení
- funkce zálohování
- funkce redundance
- funkce střídavého spuštění
- informace o chybách přes beznapěťový kontakt
- provoz i při venkovní teplotě  $-20\text{ }^{\circ}\text{C}$
- vysoký sezónní výkon
- navrženo pro nepřetržitý provoz

## Výjimečná účinnost znamená výjimečné úspory

### TKEA poskytuje vysoký výkon při teplotě $-20\text{ }^{\circ}\text{C}$ !

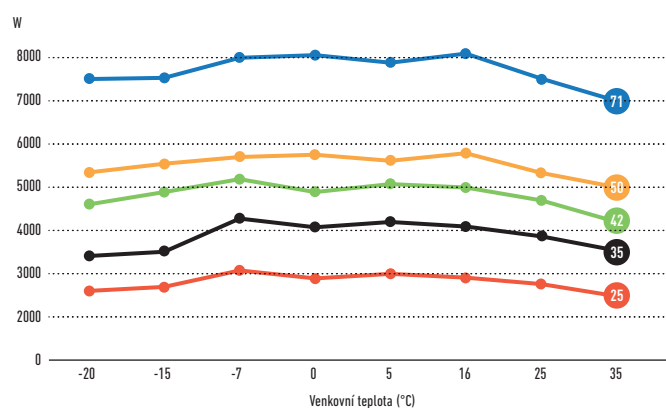



## Nástěnná jednotka profesionální s invertorem do -20 °C • CHLADIVO R32



### Kompletní řada s vysokou účinností i při -20 °C

Tato nástěnná klimatizace je navržena speciálně pro profesionální použití, například počítačové místnosti, kde je nutné zajistit chlazení i při nízkých venkovních teplotách. Kromě toho je tato klimatizace vybavena systémem automatického přepínání, aby dokázala udržovat stálou teplotu v místnosti i při velkých změnách venkovní teploty.

### Pohled na technické parametry

- Chladivo R32 je šetrnější k životnímu prostředí než chladivo R410A
- Aerowings slouží ke kontrole směru proudění vzduchu
- Navrženo pro nepřetržitý provoz (24/7)
- Účinnost až A+++ při chlazení
- Vysoká účinnost i při teplotě -20 °C
- Vysoce odolná valivá ložiska
- Dodatečné snímače na potrubí zabráňující zamrznutí
- Automatický restart

SESTAVA			KIT-Z25-TKEA	KIT-Z35-TKEA	KIT-Z42-TKEA	KIT-Z50-TKEA	KIT-Z71-TKEA
Výkon chlazení	Jmenovitý (min. – max.)	kW	2,50 (0,85 - 3,00)	3,50 (0,85 - 4,00)	4,20 (0,98 - 5,00)	5,00 (0,98 - 6,00)	7,10 (0,98 - 8,10)
EER <sup>1)</sup>	Jmenovitý (min. – max.)	W/W	4,90 (5,00 - 4,29)	4,07 (5,00 - 3,64)	3,82 (4,90 - 3,25)	3,60 (3,50 - 3,09)	3,17 (2,33 - 3,03)
<b>SEER<sup>2)</sup></b>			<b>8,50 A+++</b>	<b>8,50 A+++</b>	<b>8,50 A+++</b>	<b>8,50 A+++</b>	<b>6,10 A++</b>
Pdesign		kW	2,50	3,50	4,20	5,00	7,10
Příkon chlazení	Jmenovitý (min. – max.)	kW	0,51 (0,17 - 0,70)	0,86 (0,17 - 1,10)	1,10 (0,20 - 1,54)	1,39 (0,28 - 1,94)	2,24 (0,42 - 2,67)
Roční spotřeba energie <sup>3)</sup>		kWh/rok	103	144	173	206	407
Topný výkon	Jmenovitý (min. – max.)	kW	3,40 (0,85 - 5,40)	4,00 (0,85 - 6,60)	5,40 (0,98 - 7,25)	5,80 (0,98 - 8,00)	8,60 (0,98 - 9,90)
Topný výkon při teplotě -7 °C		kW	3,33	4,07	4,30	5,00	6,13
COP <sup>1)</sup>	Jmenovitý (min. – max.)	W/W	4,86 (5,15 - 4,12)	4,35 (5,15 - 3,63)	4,00 (4,45 - 3,37)	4,03 (2,88 - 3,20)	3,51 (2,45 - 3,47)
<b>SCOP<sup>2)</sup></b>			<b>4,50 A+</b>	<b>4,40 A+</b>	<b>4,30 A+</b>	<b>4,40 A+</b>	<b>4,00 A+</b>
Hodnota Pdesign při teplotě -10 °C		kW	2,80	3,60	3,80	4,40	5,50
Příkon vytápění	Jmenovitý (min. – max.)	kW	0,70 (0,17 - 1,31)	0,92 (0,17 - 1,82)	1,35 (0,22 - 2,15)	1,44 (0,34 - 2,50)	2,45 (0,40 - 2,85)
Roční spotřeba energie <sup>3)</sup>		kWh/rok	871	1145	1237	1400	1925
<b>Vnitřní jednotka</b>			<b>CS-Z25TKEA</b>	<b>CS-Z35TKEA</b>	<b>CS-Z42TKEA</b>	<b>CS-Z50TKEA</b>	<b>CS-Z71TKEA</b>
Napájení		V	230	230	230	230	230
Doporučený jistič		A	16	16	16	16	20
Připojení vnitřní/venkovní jednotky		mm <sup>2</sup>	4x1,5	4x1,5	4x1,5	4x2,5	4x2,5
Objem vzduchu	Chlazení/vytápění	m <sup>3</sup> /min	10,4/11,7	10,7/12,4	18,2/20,2	19,2/21,3	20,2/21,0
Odvětrávací výkon		l/h	1,5	2,0	2,4	2,8	4,1
Akustický tlak <sup>4)</sup>	Chlazení (Hi / Lo / Q-Lo)	dB(A)	39/25/21	42/28/21	43/32/29	44/37/30	47/38/35
	Vytápění (Hi / Lo / Q-Lo)	dB(A)	41/27/22	43/30/22	44/35/29	44/37/30	47/38/35
Rozměry	V × Š × H	mm	295x919x194	295x919x194	302x1120x236	302x1120x236	302x1120x236
	Čistá hmotnost	kg	9	10	12	12	13
<b>Venkovní jednotka</b>			<b>CU-Z25TKEA</b>	<b>CU-Z35TKEA</b>	<b>CU-Z42TKEA</b>	<b>CU-Z50TKEA</b>	<b>CU-Z71TKEA</b>
Akustický tlak <sup>4)</sup>	Chlazení/vytápění (vys.)	dB(A)	46/48	48/50	48/50	48/50	52/54
Rozměry <sup>5)</sup>	V × Š × H	mm	619x824x299	619x824x299	619x824x299	695x875x320	695x875x320
Čistá hmotnost		kg	37	38	38	43	49
Připojky potrubí	Kapalinové potrubí	palce (mm)	1/4(6,35)	1/4(6,35)	1/4(6,35)	1/4(6,35)	1/4(6,35)
	Plynové potrubí	palce (mm)	3/8(9,52)	3/8(9,52)	1/2(12,70)	1/2(12,70)	5/8(15,88)
Rozsah délek potrubí		m	3-20	3-20	3-20	3-30	3-30
Rozdíl výšek (vstup/výstup) <sup>6)</sup>		m	15	15	15	15	20
Délka potrubí pro dodatečné chladivo		m	7,5	7,5	7,5	7,5	10
Dodatečný objem chladiva		g/m	10	10	10	15	25
Chladivo (R32) / ekvivalent CO <sub>2</sub>		kg/tuny	0,96/0,648	1,00/0,675	1,08/0,729	1,15/0,776	1,32/0,891
	Provozní rozsah						
	Chlazení min ~ max	°C	-20 ~ +43	-20 ~ +43	-20 ~ +43	-20 ~ +43	-20 ~ +43
	Vytápění min ~ max	°C	-15 ~ +24	-15 ~ +24	-15 ~ +24	-15 ~ +24	-15 ~ +24

#### Příslušenství

<b>CZ-TACG1</b>	Panasonic Comfort Cloud pro ovládání přes internet
<b>CZ-CAPRA1</b>	Adaptér rozhraní RAC pro integraci do sběrnice P-Link
<b>PAW-WTRAY</b>	Vana na kondenzovanou vodu kompatibilní se základovou podpěrou

#### Příslušenství

<b>PAW-GRDSTD40</b>	Venkovní vyvýšená plošina
<b>PAW-GRDBSE20</b>	Venkovní základová podpěra pro absorpci hluku a vibrací
<b>PAW-SERVER-PKEA</b>	Obvodová deska pro instalaci v serverovně se zabezpečením

1) Výpočet hodnot EER a COP podle normy EN14511. 2) Stupnice energetického štítku od A+++ do D. 3) Roční spotřeba elektrické energie se vypočítává v souladu se směrnicí EU/626/2011. 4) Hladina akustického tlaku vnitřní jednotky je hodnota naměřená ve vzdálenosti 1 metr od čelní strany jednotky a 0,8 metru pod jednotkou. U venkovní jednotky je to 1 m od čelní strany a 1 m od zadní strany jednotky. Měření akustického tlaku se provádí v souladu s normou JIS C 9612. Q-Lo: tichý režim. Lo: Nejnižší nastavené otáčky ventilátoru. 5) Přidejte 70 mm pro připojení potrubí. 6) V případě instalace venkovní jednotky na místo, které je výše než vnitřní jednotka.



SEER a SCOP: Pro KIT-Z25-TKEA. SUPERTICHÉ: Pro KIT-Z25-TKEA. OVLÁDÁNÍ PŘES INTERNET: Volitelné.

## PACi Elite Nástěnná jednotka s invertorem+

### • Chladivo R32



Nástěnné jednotky ve stylově matné barvě jsou určeny pro celou řadu použití, například pro televizní, rozhlasová či divadelní studia, tělocvičny, prostory s vysokými stropy a rovněž počítačové serverovny.

Kompaktní design a plochá čelní strana zajišťují diskrétní instalaci i v malém prostoru.

**CZ-RWS3**  
Volitelný ovladač.  
Infračervený dálkový ovladač.

**CZ-RE2C2**  
Volitelný ovladač.  
Zjednodušený dálkový ovladač.

**CZ-CENS1**  
Volitelný snímač Econavi.

			Jednofázové				
			3,60 kW	5,00 kW	6,00 kW	7,10 kW	9,00 kW
SESTAVA			KIT-36PK2ZH5	KIT-50PK2ZH5	KIT-60PK2ZH5	KIT-71PK2ZH5	KIT-100PK2ZH5
Dálkový ovladač			CZ-RTC5B	CZ-RTC5B	CZ-RTC5B	CZ-RTC5B	CZ-RTC5B
Výkon chlazení	Jmenovitý (min. – max.)	kW	3,60 (1,50 ~ 4,00)	5,00 (1,50 ~ 5,60)	6,10 (2,00 ~ 7,10)	7,10 (2,20 ~ 9,00)	9,50 (3,10 ~ 10,50)
EER <sup>1)</sup>		W/W	4,90	4,10	3,86	3,50	3,26
SEER <sup>2)</sup>			<b>8,00 A++</b>	<b>7,60 A++</b>	<b>7,20 A++</b>	<b>6,80 A++</b>	<b>6,40 A++</b>
Pdesign		kW	3,60	5,00	6,10	7,10	9,50
Příkon chlazení		kW	0,74	1,22	1,58	2,03	2,91
Roční spotřeba energie <sup>3)</sup>		kWh/rok	157	230	297	365	520
Topný výkon	Jmenovitý (min. – max.)	kW	4,00 (1,50 ~ 5,00)	5,60 (1,50 ~ 6,50)	7,00 (1,80 ~ 8,00)	8,00 (2,00 ~ 9,00)	9,50 (3,10 ~ 11,50)
COP <sup>1)</sup>		W/W	4,94	4,21	4,46	4,00	3,97
SCOP <sup>2)</sup>			<b>4,90 A++</b>	<b>4,70 A++</b>	<b>4,80 A++</b>	<b>4,70 A++</b>	<b>4,10 A+</b>
Hodnota Pdesign při teplotě -10 °C		kW	3,60	4,50	6,00	5,20	8,00
Příkon vytápění		kW	0,81	1,33	1,57	2,00	2,39
Roční spotřeba energie <sup>3)</sup>		kWh/rok	1029	1340	1750	1549	2732
<b>Vnitřní jednotka</b>			<b>S-36PK2E5B</b>	<b>S-50PK2E5B</b>	<b>S-60PK2E5B</b>	<b>S-71PK2E5B</b>	<b>S-100PK2E5B</b>
Objem vzduchu	Vys./stř./niz.	m <sup>3</sup> /min	13,0/11,0/9,0	16,0/14,0/11,0	20,0/18,0/15,0	20,0/17,5/14,5	22,0/18,5/15,0
Akustický tlak <sup>4)</sup>	Vys./stř./niz.	dB(A)	35/31/27	40/36/32	47/44/40	47/44/40	49/45/41
Rozměry	V × Š × H	mm	302 x 1120 x 236	302 x 1120 x 236	302 x 1120 x 236	302 x 1120 x 236	302 x 1120 x 236
Čistá hmotnost		kg	13	13	14	14	14
<b>Venkovní jednotka</b>			<b>U-36PZH2E5</b>	<b>U-50PZH2E5</b>	<b>U-60PZH2E5</b>	<b>U-71PZH2E5</b>	<b>U-100PZH2E5</b>
Napájení		V	220/230/240	220/230/240	220/230/240	220/230/240	220/230/240
Průtok	Chlazení (Vys. / Stř. / Niz.)	A	3,55/3,40/3,25	5,70/5,50/5,25	7,70/7,35/7,05	9,55/9,10/8,75	13,50/12,90/12,40
	Vytápění (Vys. / Stř. / Niz.)	A	3,95/3,75/3,60	6,35/6,05/5,80	7,65/7,30/7,00	9,20/8,80/8,50	11,10/10,60/10,10
Objem vzduchu	Chlazení/vytápění	m <sup>3</sup> /min	40/40	40/45	40/45	61/60	118/108
Akustický tlak	Chlazení/vytápění (vys.)	dB(A)	43/44	45/48	46/49	48/50	52/52
Akustický výkon	Chlazení/vytápění (vys.)	dB	62/64	64/68	65/69	65/67	69/69
Rozměry	V × Š × H	mm	695 x 875 x 320	695 x 875 x 320	695 x 875 x 320	996 x 940 x 340	1416 x 940 x 340
Čistá hmotnost		kg	43	43	44	68	99
Přípojky potrubí	Kapalinové potrubí	palce (mm)	1/4 (6,35)	1/4 (6,35)	3/8 (9,52)	3/8 (9,52)	3/8 (9,52)
	Plynové potrubí	palce (mm)	1/2 (12,70)	1/2 (12,70)	5/8 (15,88)	5/8 (15,88)	5/8 (15,88)
Rozsah délek potrubí		m	3 ~ 40	3 ~ 40	3 ~ 40	5 ~ 50	5 ~ 85
Rozdíl výšek (vstup/výstup) <sup>5)</sup>		m	30	30	30	30	30
Délka potrubí pro dodatečné chlazení		m	30	30	30	30	30
Dodatečný objem chladiva		g/m	20	20	35	45	45
Chladivo (R32) / ekvivalent CO <sub>2</sub>		kg/tuny	1,15/0,776	1,15/0,776	1,45/0,979	1,95/1,316	3,05/2,059
Provozní rozsah	Chlazení min ~ max	°C	-15 ~ +46	-15 ~ +46	-15 ~ +46	-15 ~ +46	-15 ~ +46
	Vytápění min ~ max	°C	-20 ~ +24	-20 ~ +24	-20 ~ +24	-20 ~ +24	-20 ~ +24

#### Příslušenství

<b>CZ-RTC5B</b>	Kabelový dálkový ovladač s tlačítkem Econavi a datanavi
<b>CZ-RWS3</b>	Infračervený dálkový ovladač
<b>CZ-RE2C2</b>	Zjednodušený dálkový ovladač
<b>PAW-GRDSTD40</b>	Venkovní vyvýšená plošina 400 × 900 × 400 mm
<b>PAW-WTRAY</b>	Vana na kondenzovanou vodu kompatibilní se základovou podpěrou

#### Příslušenství

<b>PAW-GRDBSE20</b>	Venkovní základová podpěra pro absorpci hluku a vibrací
<b>PAW-PACR3</b>	Rozhraní k ovládní 3 jednotek pro zálohu a střídavý provoz
<b>CZ-CAPWFC1</b>	<b>NOVINKA</b> Adaptér WLAN pro řadu komerčních jednotek

## Pohled na technické parametry

- Moderní kompaktní design s plochou čelní stěnou
- Stylová matná bílá
- Stejnoseměrný motor VENTILÁTORU pro lepší účinnost a regulaci
- Výstup potrubí možný v šesti směrech
- Jednoduchý podpůrný nástroj Datanavi App s dálkovým ovladačem (CZ-RTC5B)
- Snadné připojení a ovládání externího ventilátoru nebo rekuperační jednotky (ERV) pomocí konektoru PAW-FDC na desce s plošnými spoji vnitřní jednotky. Externí zařízení je možné ovládat dálkovým ovládním vnitřní jednotky Panasonic

## Uzavřený výstupní otvor

Pokud je jednotka vypnuta, klapka se úplně uzavře, aby se zabránilo vniknutí prachu do jednotky, a zařízení tak bylo udržováno v čistotě.

## Tichý provoz

Tyto jednotky patří mezi nejtichší v tomto oboru. Díky tomu jsou ideálním řešením pro hotely a nemocnice.

## Hladký a trvanlivý design

Stylově matná barva ladí v moderních interiérech. Štíhlý a kompaktní design zajišťuje diskrétní instalaci – i na místech s nedostatkem prostoru.

## Možný výstup potrubí v šesti směrech

Výstup potrubí je možné provést v šesti směrech: vpravo, vpravo na zadní straně, vpravo dole, vlevo, vlevo na zadní straně a vlevo dole. Díky tomu je instalace snadnější.

## Distribuce vzduchu se mění podle provozního režimu



			Třífázové	
			7,10 kW	9,00 kW
SESTAVA			KIT-71PK2ZH8	KIT-100PK2ZH8
Dálkový ovladač			CZ-RTC5B	CZ-RTC5B
Výkon chlazení	Jmenovitý (min. – max.)	kW	7,10 (2,20 – 9,00)	9,50 (3,10 – 10,50)
EER <sup>1)</sup>		W/W	3,50	3,26
SEER <sup>2)</sup>			<b>6,70 A++</b>	<b>6,30 A++</b>
Pdesign		kW	7,10	9,50
Příkon chlazení		kW	2,03	2,91
Roční spotřeba energie <sup>3)</sup>		kWh/rok	370	526
Topný výkon	Jmenovitý (min. – max.)	kW	8,00 (2,00 – 9,00)	9,50 (3,10 – 11,50)
COP <sup>1)</sup>		W/W	4,00	3,97
SCOP <sup>2)</sup>			<b>4,70 A++</b>	<b>4,10 A+</b>
Hodnota Pdesign při teplotě –10 °C		kW	5,20	8,00
Příkon vytápění		kW	2,00	2,39
Roční spotřeba energie <sup>3)</sup>		kWh/rok	1549	2732
<b>Vnitřní jednotka</b>			<b>S-71PK2E5B</b>	<b>S-100PK2E5B</b>
Objem vzduchu	Vys./stř./niz.	m <sup>3</sup> /min	20,0 / 17,5 / 14,5	22,0 / 18,5 / 15,0
Akustický tlak <sup>4)</sup>	Vys./stř./niz.	dB(A)	47 / 44 / 40	49 / 45 / 41
Rozměry	V × Š × H	mm	302 x 1120 x 236	302 x 1120 x 236
Čistá hmotnost		kg	14	14
<b>Venkovní jednotka</b>			<b>U-71PZH2E8</b>	<b>U-100PZH2E8</b>
Napájení		V	380 / 400 / 415	380 / 400 / 415
Průtok	Chlazení (Vys. / Stř. / Niz.)	A	3,20 / 3,05 / 2,95	4,60 / 4,35 / 4,20
	Vytápění (Vys. / Stř. / Niz.)	A	3,10 / 3,00 / 2,85	3,75 / 3,55 / 3,45
Objem vzduchu	Chlazení/vytápění	m <sup>3</sup> /min	61 / 60	118 / 108
Akustický tlak	Chlazení/vytápění (vys.)	dB(A)	48 / 50	52 / 52
Akustický výkon	Chlazení/vytápění (vys.)	dB	65 / 67	69 / 69
Rozměry	V × Š × H	mm	996 x 940 x 340	1416 x 940 x 340
Čistá hmotnost		kg	68	99
Připojky potrubí	Kapalinové potrubí	palce (mm)	3/8 (9,52)	3/8 (9,52)
	Plynové potrubí	palce (mm)	5/8 (15,88)	5/8 (15,88)
Rozsah délek potrubí		m	5 ~ 50	5 ~ 85
Rozdíl výšek (vstup/výstup) <sup>5)</sup>		m	30	30
Délka potrubí pro dodatečné chlazení		m	30	30
Dodatečný objem chladiva		g/m	45	45
Chladivo (R32) / ekvivalent CO <sub>2</sub>		kg/tuny	1,95 / 1,316	3,05 / 2,059
Provozní rozsah	Chlazení min ~ max	°C	-15 ~ +46	-15 ~ +46
	Vytápění min ~ max	°C	-20 ~ +24	-20 ~ +24

1) Výpočet hodnot EER a COP podle normy EN14511. 2) U modelů do 12 kW se hodnoty SEER a SCOP vypočítávají na základě hodnot směrnice EU/626/2011. U modelů nad 12 kW se hodnoty SEER a SCOP vypočítávají na základě hodnot směrnice EU/2281/2016.

3) Roční spotřeba elektrické energie se vypočítává v souladu se směrnici EU/626/2011. 4) Hladina akustického tlaku jednotky je hodnota naměřená ve vzdálenosti 1 metr od čelní strany jednotky a 1 metr pod jednotkou. Měření akustického tlaku se provádí v souladu se specifikací normy Eurovent 6/C/006-97. 5) V případě instalace venkovní jednotky na místo, které je výše než vnitřní jednotka. \* Doporučení jistič pro vnitřní jednotku 3 A.



SEER a SCOP: Pro KIT-36PK2ZH5. OVLÁDÁNÍ PŘES INTERNET: Volitelné.

Kompatibilní se všemi řešeními připojení Panasonic. Podrobné informace najdete v části Ovládací systémy.



## PACi Standard Nástěnná jednotka s invertorem+

### • CHLADIVO R32



**CZ-RWS3**  
Volitelný ovladač.  
Infračervený dálkový ovladač.



**CZ-RE2C2**  
Volitelný ovladač.  
Zjednodušený dálkový ovladač.



**CZ-CENSC1**  
Volitelný snímač Econavi.

Nástěnné jednotky ve stylově matné barvě jsou určeny pro celou řadu použití, například pro televizní, rozhlasová či divadelní studia, tělocvičny, prostory s vysokými stropy a rovněž počítačové serverovny.

Kompaktní design a plochá čelní strana zajišťují diskrétní instalaci i v malém prostoru.

			Jednofázové		
			6,00 kW	7,10 kW	9,00 kW
SESTAVA			KIT-60PK2Z5	KIT-71PK2Z5	KIT-100PK2Z5
Dálkový ovladač			CZ-RTC5B	CZ-RTC5B	CZ-RTC5B
Výkon chlazení	Jmenovitý (min. – max.)	kW	6,10 (2,00 – 7,10)	7,10 (2,00 – 7,70)	9,00 (3,00 – 9,70)
EER <sup>1)</sup>	Jmenovitý (min. – max.)	W/W	3,79	3,21	3,47 (5,36 – 3,13)
SEER <sup>2)</sup>			<b>6,80 A++</b>	<b>6,40 A++</b>	<b>6,50 A++</b>
Pdesign		kW	6,10	7,10	9,00
Příkon chlazení	Jmenovitý (min. – max.)	kW	1,61	2,21	2,59 (0,56 – 3,10)
Roční spotřeba energie <sup>3)</sup>		kWh/rok	314	388	485
Topný výkon	Jmenovitý (min. – max.)	kW	6,10 (1,80 – 7,00)	7,10 (1,80 – 8,10)	9,00 (3,00 – 10,50)
COP <sup>1)</sup>	Jmenovitý (min. – max.)	W/W	4,80	4,41	3,93 (5,36 – 3,56)
SCOP <sup>2)</sup>			<b>4,70 A++</b>	<b>4,60 A++</b>	<b>3,90 A</b>
Hodnota Pdesign při teplotě –10 °C		kW	6,00	6,00	9,00
Příkon vytápění	Jmenovitý (min. – max.)	kW	1,27	1,61	2,29 (0,56 – 2,95)
Roční spotřeba energie <sup>3)</sup>		kWh/rok	1787	1826	3231
<b>Vnitřní jednotka</b>			<b>S-60PK2E5B</b>	<b>S-71PK2E5B</b>	<b>S-100PK2E5B</b>
Objem vzduchu	Vys./stř./niz.	m <sup>3</sup> /min	20,0 / 18,0 / 15,0	20,0 / 18,0 / 15,0	22,0 / 18,5 / 15,0
Odvlhčovací výkon		l/h	2,0	3,0	4,3
Akustický tlak <sup>4)</sup>	Vys./stř./niz.	dB(A)	47 / 44 / 40	47 / 44 / 40	49 / 45 / 41
Akustický výkon	Vys./stř./niz.	dB	63 / 60 / 56	63 / 60 / 56	65 / 61 / 57
Rozměry	V × Š × H	mm	302 x 1120 x 236	302 x 1120 x 236	302 x 1120 x 236
Čistá hmotnost		kg	14	14	14
<b>Venkovní jednotka</b>			<b>U-60PZ2E5</b>	<b>U-71PZ2E5</b>	<b>U-100PZ2E5</b>
Napájení		V	220 / 230 / 240	220 / 230 / 240	220 / 230 / 240
Průtok	Chlazení (Vys. / Stř. / Niz.)	A	7,85 / 7,50 / 7,20	10,70 / 10,20 / 9,85	12,10 / 11,50 / 11,10
	Vytápění (Vys. / Stř. / Niz.)	A	6,10 / 5,85 / 5,60	7,85 / 7,50 / 7,20	10,60 / 10,20 / 9,70
Objem vzduchu	Chlazení/vytápění	m <sup>3</sup> /min	40 / 45	50 / 45	76 / 70
Akustický tlak	Chlazení/vytápění (vys.)	dB(A)	46 / 48	49 / 49	52 / 52
Akustický výkon	Chlazení/vytápění (vys.)	dB	65 / 68	69 / 69	70 / 70
Rozměry	V × Š × H	mm	695 x 875 x 320	695 x 875 x 320	996 x 980 x 370
Čistá hmotnost		kg	44	44	90
Přípojky potrubí	Kapalinové potrubí	palce (mm)	3/8 (9,52)	3/8 (9,52)	3/8 (9,52)
	Plynové potrubí	palce (mm)	5/8 (15,88)	5/8 (15,88)	5/8 (15,88)
Rozsah délek potrubí		m	3 – 40	3 – 40	5 – 50
Rozdíl výšek (vstup/výstup) <sup>5)</sup>		m	30	30	30
Délka potrubí pro dodatečné chlazení		m	30	30	30
Dodatečný objem chladiwa		g/m	35	35	45
Chlazení (R32) / ekvivalent CO <sub>2</sub>		kg/tuny	1,45 / 0,979	1,45 / 0,979	2,60 / 1,755
Provozní rozsah	Chlazení min – max	°C	-10 – +43	-10 – +43	-10 – +43
	Vytápění min – max	°C	-15 – +24	-15 – +24	-15 – +24

#### Příslušenství

<b>CZ-RTC5B</b>	Kabelový dálkový ovladač s tlačítkem Econavi a datanavi
<b>CZ-RWS3</b>	Infračervený dálkový ovladač
<b>CZ-RE2C2</b>	Zjednodušený dálkový ovladač
<b>PAW-GRDSTD40</b>	Venkovní vyvýšená plošina 400 × 900 × 400 mm
<b>PAW-WTRAY</b>	Vana na kondenzovanou vodu kompatibilní se základovou podpěrou

#### Příslušenství

<b>PAW-GRDBSE20</b>	Venkovní základová podpěra pro absorpci hluku a vibrací
<b>PAW-PACR3</b>	Rozhraní k ovládní 3 jednotek pro zálohu a střídavý provoz
<b>CZ-CAPWFC1</b>	<b>NOVINKA</b> Adaptér WLAN pro řadu komerčních jednotek

## Pohled na technické parametry

- Moderní kompaktní design s plochou čelní stěnou
- Stylová matná bílá
- Stejnoseměrný motor VENTILÁTORU pro lepší účinnost a regulaci
- Výstup potrubí možný v šesti směrech
- Jednoduchý podpůrný nástroj Datanavi App s dálkový ovladačem (CZ-RTC5B)
- Snadné připojení a ovládání externího ventilátoru nebo rekuperační jednotky (ERV) pomocí konektoru PAW-FDC na desce s plošnými spoji vnitřní jednotky. Externí zařízení je možné ovládat dálkovým ovládním vnitřní jednotky Panasonic

## Uzavřený výstupní otvor

Pokud je jednotka vypnuta, klapka se úplně uzavře, aby se zabránilo vniknutí prachu do jednotky, a zařízení tak bylo udržováno v čistotě.

## Tichý provoz

Tyto jednotky patří mezi nejtišší v tomto oboru. Díky tomu jsou ideálním řešením pro hotely a nemocnice.

## Hladký a trvanlivý design

Stylově matná barva ladí v moderních interiérech. Štíhlý a kompaktní design zajišťuje diskretní instalaci – i na místech s nedostatkem prostoru.

## Možný výstup potrubí v šesti směrech

Výstup potrubí je možné provést v šesti směrech: vpravo, vpravo na zadní straně, vpravo dole, vlevo, vlevo na zadní straně a vlevo dole. Díky tomu je instalace snadnější.

## Distribuce vzduchu se mění podle provozního režimu



			Třífázová
			9,00 kW
			KIT-100PK2Z8
			CZ-RTC5B
<b>SESTAVA</b>			
<b>Dálkový ovladač</b>			
Výkon chlazení	Jmenovitý (min. – max.)	kW	9,00 (3,00 – 9,70)
EER <sup>1)</sup>	Jmenovitý (min. – max.)	W/W	3,47 (5,36 – 3,13)
<b>SEER <sup>2)</sup></b>			<b>6,50 A++</b>
Pdesign		kW	9,00
Příkon chlazení	Jmenovitý (min. – max.)	kW	2,59 (0,56 – 3,10)
Roční spotřeba energie <sup>3)</sup>		kWh/rok	485
Topný výkon	Jmenovitý (min. – max.)	kW	9,00 (3,00 – 10,50)
COP <sup>1)</sup>	Jmenovitý (min. – max.)	W/W	3,93 (5,36 – 3,56)
<b>SCOP <sup>2)</sup></b>			<b>3,90 A</b>
Hodnota Pdesign při teplotě –10 °C		kW	9,00
Příkon vytápění	Jmenovitý (min. – max.)	kW	2,29 (0,56 – 2,95)
Roční spotřeba energie <sup>3)</sup>		kWh/rok	3231
<b>Vnitřní jednotka</b>			<b>S-100PK2E5B</b>
Objem vzduchu	Vys./stř./níz.	m <sup>3</sup> /min	22,0 / 18,5 / 15,0
Odvlhčovací výkon		l/h	4,3
Akustický tlak <sup>4)</sup>	Vys./stř./níz.	dB(A)	49 / 45 / 41
Akustický výkon	Vys./stř./níz.	dB	65 / 61 / 57
Rozměry	V × Š × H	mm	302 x 1120 x 236
Čistá hmotnost		kg	14
<b>Venkovní jednotka</b>			<b>U-100PZ2E8</b>
Napájení		V	380 / 400 / 415
Průtok	Chlazení (Vys. / Stř. / Níz.)	A	4,10 / 3,90 / 3,75
	Vytápění (Vys. / Stř. / Níz.)	A	3,60 / 3,45 / 3,30
Objem vzduchu	Chlazení/vytápění	m <sup>3</sup> /min	76 / 70
Akustický tlak	Chlazení/vytápění (vys.)	dB(A)	52 / 52
Akustický výkon	Chlazení/vytápění (vys.)	dB	70 / 70
Rozměry	V × Š × H	mm	996 x 980 x 370
Čistá hmotnost		kg	90
Přípojky potrubí	Kapalinové potrubí	palce (mm)	3/8 (9,52)
	Plynové potrubí	palce (mm)	5/8 (15,88)
Rozsah délek potrubí		m	5 – 50
Rozdíl výšek (vstup/výstup) <sup>5)</sup>		m	30
Délka potrubí pro dodatečné chladivo		m	30
Dodatečný objem chladiva		g/m	45
Chladivo (R32) / ekvivalent CO <sub>2</sub>		kg/tuny	2,60 / 1,755
Provozní rozsah	Chlazení min ~ max	°C	-10 ~ +43
	Vytápění min ~ max	°C	-15 ~ +24

1) Vypočet hodnot EER a COP podle normy EN14511. 2) U modelů do 12 kW se hodnoty SEER a SCOP vypočítávají na základě hodnot směrnice EU/626/2011. U modelů nad 12 kW se hodnoty SEER a SCOP vypočítávají na základě hodnot směrnice EU/2281/2016.

3) Roční spotřeba elektrické energie se vypočítává v souladu se směrnicí EU/626/2011. 4) Hladina akustického tlaku jednotky je hodnota naměřená ve vzdálenosti 1 metr od čelní strany jednotky a 1 metr pod jednotkou. Měření akustického tlaku se provádí v souladu se specifikací normy Eurovent 6/C/006-97. 5) V případě instalace venkovní jednotky na místo, které je výše než vnitřní jednotka. \* Doporučení jistič pro vnitřní jednotku 3 A.



SEER a SCOP: Pro KIT-60PK2Z5. OVLÁDÁNÍ PŘES INTERNET: Volitelné.

Kompatibilní se všemi řešeními připojení Panasonic. Podrobné informace najdete v části Ovládací systémy.

## PACi ELITE a Standard 4cestná kazetová jednotka 60 × 60 s invertorem+ • Chladivo R32

Malá a výkonná, ideální pro kanceláře a restaurace

Pouze pro standardní jednotky se dvěma, třemi a dvakrát dvěma jednotkami (Double-Twin).



**CZ-KPY3AW**  
Panel 700 × 700 mm.



**CZ-KPY3BW**  
Panel 625 × 625 mm.



**CZ-RWS3**  
Volitelný ovladač.  
Infračervený dálkový ovladač.



**CZ-RE2C2**  
Volitelný ovladač.  
Zjednodušený dálkový ovladač.

				Jednofázové	
SESTAVA		3,60 kW		5,00 kW	
Dálkový ovladač		KIT-36PY2ZH5		KIT-50PY2ZH5	
		CZ-RTCS5B		CZ-RTCS5B	
Výkon chlazení	Jmenovitý (min. – max.)	kW	3,60 (1,50 – 4,00)	5,00 (1,50 – 5,60)	
EER <sup>1)</sup>		W/W	4,68	3,68	
SEER <sup>2)</sup>			<b>6,60 A++</b>	<b>6,40 A++</b>	
Pdesign		kW	3,60	5,00	
Příkon chlazení		kW	0,77	1,36	
Roční spotřeba energie <sup>3)</sup>		kWh/rok	191	273	
Topný výkon	Jmenovitý (min. – max.)	kW	4,00 (1,50 – 5,00)	5,60 (1,50 – 6,50)	
COP <sup>1)</sup>		W/W	4,26	3,46	
SCOP <sup>2)</sup>			<b>4,60 A++</b>	<b>4,30 A+</b>	
Hodnota Pdesign při teplotě –10 °C		kW	3,60	4,50	
Příkon vytápění		kW	0,94	1,62	
Roční spotřeba energie <sup>3)</sup>		kWh/rok	1096	1465	
<b>Vnitřní jednotka</b>		<b>S-36PY2E5B</b>		<b>S-50PY2E5B</b>	
Objem vzduchu	Vys./stř./niz.	m <sup>3</sup> /min	9,7/8,0/6,0	11,1/9,8/8,5	
Odvlhčovací výkon		l/h	1,5	2,4	
Akustický tlak <sup>4)</sup>	Vys./stř./niz.	dB(A)	36/32/26	40/37/33	
Akustický výkon	Vys./stř./niz.	dB	51/47/41	55/52/48	
Rozměry V × Š × H / Čistá hmotnost	Vnitřní	mm / kg	288 × 583 × 583 / 18	288 × 583 × 583 / 18	
	Panel CZ-KPY3AW	mm / kg	31 × 700 × 700 / 2,4	31 × 700 × 700 / 2,4	
	Panel CZ-KPY3BW	mm / kg	31 × 625 × 625 / 2,4	31 × 625 × 625 / 2,4	
<b>Venkovní jednotka</b>		<b>U-36PZH2E5</b>		<b>U-50PZH2E5</b>	
Napájení		V	220/230/240	220/230/240	
Průtok	Chlazení (Vys. / Stř. / Niz.)	A	3,65/3,50/3,35	6,35/6,10/5,85	
	Vytápění (Vys. / Stř. / Niz.)	A	4,50/4,30/4,15	7,70/8,40/8,10	
Objem vzduchu	Chlazení/vytápění	m <sup>3</sup> /min	40/40	40/45	
Akustický tlak	Chlazení/vytápění (vys.)	dB(A)	43/44	45/48	
Akustický výkon	Chlazení/vytápění (vys.)	dB	62/64	64/68	
Rozměry/Čistá hmotnost	V × Š × H	mm / kg	695 × 875 × 320 / 43	695 × 875 × 320 / 43	
Přípojky potrubí	Kapalinové potrubí	palce (mm)	1/4 (6,35)	1/4 (6,35)	
	Plynové potrubí	palce (mm)	1/2 (12,70)	1/2 (12,70)	
Rozsah délek potrubí		m	3 – 40	3 – 40	
Rozdíl výšek (vstup/výstup) <sup>5)</sup>		m	30	30	
Délka potrubí pro dodatečné chladivo		m	30	30	
Dodatečný objem chladiva		g/m	20	20	
Chladivo (R32) / ekvivalent CO <sub>2</sub>		kg/tuný	1,15/0,776	1,15/0,776	
Provozní rozsah	Chlazení min ~ max	°C	-15 ~ +46	-15 ~ +46	
	Vytápění min ~ max	°C	-20 ~ +24	-20 ~ +24	



SEER a SCOP: Pro KIT-36PY2ZH5. OVLÁDÁNÍ PŘES INTERNET: Volitelné.

Kompatibilní se všemi řešeními připojení Panasonic. Podrobné informace najdete v části Ovládací systémy.



## Pohled na technické parametry

- Přívod čerstvého vzduchu
- Proudění vzduchu ve více směrech
- Integrované čerpadlo kondenzátu umožňující výtlačk 850 mm
- Radiální ventilátor se 3 rychlostmi otáčení
- Stejnoseměrný motor VENTILÁTORU pro lepší účinnost a regulaci
- Snadné připojení a ovládání externího ventilátoru nebo rekuperační jednotky (ERV) pomocí konektoru PAW-FDC na desce s plošnými spoji vnitřní jednotky. Externí zařízení je možné ovládat dálkovým ovládáním vnitřní jednotky Panasonic

## Lehčí a tenčí, se snadnější instalací

Je lehká a velmi nízká. Díky tomu je instalace možná i v úzkých stropních prostorech.

Jednotka je navržena tak, aby se přesně hodila do stropního otvoru 600×600 mm bez nutnosti měnit uspořádání rastru stropu.

## Výška odvodu kondenzátu je cca 850 mm od podhledu

Výšku odvodu kondenzátu je možné zvýšit o přibližně 350 mm nad běžnou hodnotu použitím čerpadla kondenzátu s vysokým výtlačkem. V takovém případě je také možné použít dlouhé vodorovné potrubí. Nízká hmotnost pouhých 18 kg při výšce jen 288 mm umožňuje instalaci této velmi nízké jednotky i do úzkých stropních prostor.

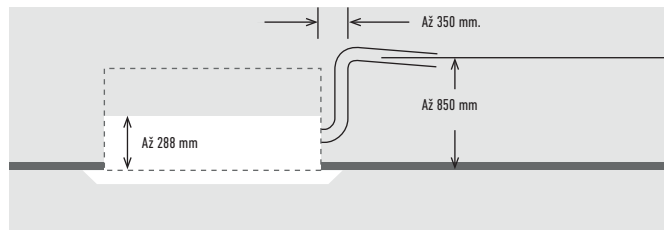

Významné snížení spotřeby energie díky využití pokročilých stejnosměrných motorů ventilátorů s proměnlivými otáčkami, speciálních tepelných výměníků, atd.

			3,60 kW	4,50 kW	5,00 kW
Vnitřní jednotka			S-36PY2E5B	S-45PY2E5B <sup>1)</sup>	S-50PY2E5B
Výkon chlazení		kW	3,60	4,50	5,00
Topný výkon		kW	4,00	5,20	5,60
Průtok	Chlazení	A	0,30	0,32	0,35
	Vytápění	A	0,30	0,30	0,35
Příkon	Chlazení	kW	0,04	0,04	0,05
	Vytápění	kW	0,04	0,04	0,04
Objem vzduchu	Chlazení (Vys. / Stř. / Níz.)	m <sup>3</sup> /min	9,7 / 8,0 / 6,0	10,0 / 8,8 / 7,0	11,1 / 9,8 / 8,5
	Vytápění (Vys. / Stř. / Níz.)	m <sup>3</sup> /min	9,9 / 8,2 / 6,0	10,3 / 9,2 / 7,0	11,1 / 9,8 / 8,7
Odvlhčovací výkon		l/h	1,5	2,2	2,4
Akustický tlak	Chlazení (Vys. / Stř. / Níz.)	dB(A)	36 / 32 / 26	38 / 34 / 28	40 / 37 / 33
	Vytápění (Vys. / Stř. / Níz.)	dB(A)	36 / 32 / 26	38 / 34 / 28	40 / 37 / 33
Akustický výkon	Chlazení (Vys.)	dB	51 / 47 / 41	53 / 49 / 43	55 / 52 / 48
	Vytápění (Vys.)	dB	51 / 47 / 41	53 / 49 / 43	55 / 52 / 48
Rozměry (V × Š × H)	Vnitřní	mm	288 x 583 x 583	288 x 583 x 583	288 x 583 x 583
	Panel CZ-KPY3AW	mm	31 x 700 x 700	31 x 700 x 700	31 x 700 x 700
	Panel CZ-KPY3BW	mm	31 x 625 x 625	31 x 625 x 625	31 x 625 x 625
Čistá hmotnost	Vnitřní	kg	18	18	18
	Panel	kg	2,4	2,4	2,4
Přípojky potrubí	Kapalinové potrubí	palce (mm)	1/4 (6,35)	1/4 (6,35)	1/4 (6,35)
	Plynové potrubí	palce (mm)	1/2 (12,70)	1/2 (12,70)	1/2 (12,70)
Provozní rozsah	Chlazení min ~ max	°C	+18 ~ +32	+18 ~ +32	+18 ~ +32
	Vytápění min ~ max	°C	+16 ~ +30	+16 ~ +30	+16 ~ +30

1) Pouze pro kombinace s více jednotkami.  
Doporučený jistič pro vnitřní jednotku 3 A.

Příslušenství	
<b>CZ-RTC5B</b>	Kabelový dálkový ovladač s datanavi
<b>CZ-RWS3</b>	Infračervený dálkový ovladač
<b>CZ-RE2C2</b>	Zjednodušený dálkový ovladač
<b>PAW-WTRAY</b>	Vana na kondenzovanou vodu kompatibilní se základovou podpěrou

Příslušenství	
<b>PAW-GRDBSE20</b>	Venkovní základová podpěra pro absorpci hluku a vibrací
<b>PAW-GRDSTD40</b>	Venkovní vyvýšená plošina 400 × 900 × 400 mm
<b>CZ-CAPWFC1</b>	<b>NOVINKA</b> Adaptér WLAN pro řadu komerčních jednotek

1) Výpočet hodnot EER a COP podle normy EN14511. 2) U modelů do 12 kW se hodnoty SEER a SCOP vypočítávají na základě hodnot směrnice EU/626/2011. U modelů nad 12 kW se hodnoty SEER a SCOP vypočítávají na základě hodnot směrnice EU/2281/2016.  
3) Roční spotřeba elektrické energie se vypočítává v souladu se směrnici EU/626/2011. 4) Hladina akustického tlaku jednotky je hodnota naměřená ve vzdálenosti 1,5 m pod jednotkou. Měření akustického tlaku se provádí v souladu se specifikací normy Eurovent 6/C/006-97.  
5) V případě instalace venkovní jednotky na místo, které je výš než vnitřní jednotka. \* Doporučený jistič pro vnitřní jednotku 3 A.

## PACi Elite 4cestná kazetová jednotka 90 × 90 s invertorem+ • CHLADIVO R32



**CZ-KPU3W**  
Standardní panel.

### PACi s vysokým výkonem. Osvědčený komfort a vysoká účinnost

Díky pokročilé konstrukci a technologii, například díky vysoce výkonnému, tichému a účinnému turbo ventilátoru a čištění vzduchu nanoe™ X, nabízí 4cestná kazetová jednotka Panasonic U2 90 × 90 energetické úspory, čerstvý vzduch a komfort.

**CZ-KPU3AW**  
Volitelná panelová jednotka Econavi (je zapotřebí CZ-RTCS5B).



**CZ-CNEXU1**  
Volitelná souprava nanoe™ X (je zapotřebí CZ-RTCS5B).

**CZ-RWS3 + CZ-RWRU3**  
Volitelný ovladač. Infračervený dálkový ovladač.

**CZ-RE2C2**  
Volitelný ovladač. Zjednodušený dálkový ovladač.

		Jednofázová						
		3,6 kW	5,00 kW	6,00 kW	7,10 kW	10,00 kW	12,50 kW	14,00 kW
SESTAVA		KIT-36PU2ZH5	KIT-50PU2ZH5	KIT-60PU2ZH5	KIT-71PU2ZH5	KIT-100PU2ZH5	KIT-125PU2ZH5	KIT-140PU2ZH5
Dálkový ovladač		CZ-RTCS5B	CZ-RTCS5B	CZ-RTCS5B	CZ-RTCS5B	CZ-RTCS5B	CZ-RTCS5B	CZ-RTCS5B
Výkon chlazení	Jmenovitý (min. – max.) kW	3,60(1,50–4,00)	5,00(1,50–5,60)	6,00(2,00–7,10)	7,10(2,20–9,00)	10,00(3,10–12,50)	12,50(3,20–14,00)	14,00(3,30–16,00)
EER <sup>1)</sup>	W/W	5,22	4,31	4,05	4,06	4,41	3,80	3,41
<b>SEER<sup>2)</sup></b>		<b>8,50A+++</b>	<b>8,20A++</b>	<b>8,00A++</b>	<b>7,70A++</b>	<b>7,80A++</b>	<b>7,68</b>	<b>7,24</b>
Pdesign	kW	3,60	5,00	6,00	7,10	10,00	12,50	14,00
Příkon chlazení	kW	0,69	1,16	1,48	1,75	2,27	3,29	4,11
Roční spotřeba energie <sup>3)</sup>	kWh/rok	148	213	262	323	449	—	—
Topný výkon	Jmenovitý (min. – max.) kW	4,00(1,50–5,00)	5,60(1,50–6,50)	7,00(1,80–8,00)	8,00(2,00–9,00)	11,20(3,10–14,00)	14,00(3,20–16,00)	16,00(3,30–18,00)
COP <sup>1)</sup>	W/W	5,48	4,71	4,29	4,30	5,00	4,61	4,30
<b>SCOP<sup>2)</sup></b>		<b>5,10A+++</b>	<b>4,90A++</b>	<b>4,80A++</b>	<b>4,80A++</b>	<b>4,90A++</b>	<b>4,73</b>	<b>4,60</b>
Hodnota Pdesign při teplotě –10 °C	kW	3,60	4,50	6,00	5,20	8,00	9,50	10,60
Příkon vytápění	kW	0,73	1,19	1,63	1,86	2,24	3,04	3,72
Roční spotřeba energie <sup>3)</sup>	kWh/rok	988	1286	1750	1517	2286	—	—
<b>Vnitřní jednotka</b>		<b>S-36PU2E5B</b>	<b>S-50PU2E5B</b>	<b>S-60PU2E5B</b>	<b>S-71PU2E5B</b>	<b>S-100PU2E5B</b>	<b>S-125PU2E5B</b>	<b>S-140PU2E5B</b>
Objem vzduchu	Vys./stř./niz. m <sup>3</sup> /min	14,5/13,0/11,5	16,5/13,5/11,5	21,0/16,0/13,0	22,0/16,0/13,0	36,0/26,0/18,0	37,0/27,0/19,0	38,0/29,0/20,0
Akustický tlak <sup>4)</sup>	Vys./stř./niz. dB(A)	30/28/27	32/29/27	36/31/28	37/31/28	45/38/32	46/39/33	47/40/34
Rozměry	V × Š × H vnitřní jednotky mm	256×840×840	256×840×840	256×840×840	256×840×840	319×840×840	319×840×840	319×840×840
	V × Š × H panelové jednotky mm	33,5×950×950	33,5×950×950	33,5×950×950	33,5×950×950	33,5×950×950	33,5×950×950	33,5×950×950
Čistá hmotnost	Vnitřní/panel kg	19/5	19/5	20/5	20/5	25/5	25/5	25/5
<b>Venkovní jednotka</b>		<b>U-36PZH2E5</b>	<b>U-50PZH2E5</b>	<b>U-60PZH2E5</b>	<b>U-71PZH2E5</b>	<b>U-100PZH2E5</b>	<b>U-125PZH2E5</b>	<b>U-140PZH2E5</b>
Napájení	V	220/230/240	220/230/240	220/230/240	220/230/240	220/230/240	220/230/240	220/230/240
Průtok	Chlazení (Vys. / Stř. / Niz.) A	3,35/3,20/3,05	5,45/5,25/5,00	7,30/6,95/6,70	8,25/7,90/7,55	10,40/9,95/9,50	15,20/14,50/13,90	19,10/18,20/17,50
	Vytápění (Vys. / Stř. / Niz.) A	3,55/3,40/3,25	5,70/5,45/5,20	8,05/7,70/7,40	8,60/8,25/8,00	10,20/9,80/9,40	14,00/13,40/12,80	17,20/16,50/15,80
Objem vzduchu	Chlazení/vytápění m <sup>3</sup> /min	40/40	40/45	40/45	61/60	118/108	125/122	129/116
Akustický tlak	Chlazení/vytápění (vys.) dB(A)	43/44	45/48	46/49	48/50	52/52	53/53	54/54
Akustický výkon	Chlazení/vytápění (vys.) dB	62/64	64/68	65/69	65/67	69/69	70/70	71/71
Rozměry	V × Š × H mm	695×875×320	695×875×320	695×875×320	996×940×340	1416×940×340	1416×940×340	1416×940×340
Čistá hmotnost	kg	43	43	44	68	99	99	99
Přípojky potrubí	Kapalinové potrubí palce (mm)	1/4(6,35)	1/4(6,35)	3/8(9,52)	3/8(9,52)	3/8(9,52)	3/8(9,52)	3/8(9,52)
	Plynové potrubí palce (mm)	1/2(12,70)	1/2(12,70)	5/8(15,88)	5/8(15,88)	5/8(15,88)	5/8(15,88)	5/8(15,88)
Rozsah délek potrubí	m	3~40	3~40	3~40	5~50	5~85	5~85	5~85
Rozdíl výšek (vstup/výstup) <sup>5)</sup>	m	30	30	30	30	30	30	30
Délka potrubí pro dodatečné chladivo	m	30	30	30	30	30	30	30
Dodatečný objem chladiva	g/m	20	20	35	45	45	45	45
Chladivo (R32) / ekvivalent CO <sub>2</sub>	kg/tuny	1,15/0,776	1,15/0,776	1,45/0,979	1,95/1,316	3,05/2,059	3,05/2,059	3,05/2,059
Provozní rozsah	Chlazení min ~ max °C	-15~+46	-15~+46	-15~+46	-15~+46	-15~+46	-15~+46	-15~+46
	Vytápění min ~ max °C	-20~+24	-20~+24	-20~+24	-20~+24	-20~+24	-20~+24	-20~+24

#### Příslušenství

<b>CZ-RTCS5B</b>	Kabelový dálkový ovladač s tlačítkem Econavi a datanavi
<b>CZ-RWS3 + CZ-RWRU3</b>	Infračervený dálkový ovladač
<b>CZ-RE2C2</b>	Zjednodušený dálkový ovladač
<b>CZ-KPU3AW</b>	Exkluzivní panel Econavi
<b>CZ-CNEXU1</b>	Systém čištění vzduchu nanoe™ X

#### Příslušenství

<b>PAW-WTRAY</b>	Vana na kondenzovanou vodu kompatibilní se základovou podpěrou
<b>PAW-GRDBSE20</b>	Venkovní základová podpěra pro absorpci hluku a vibrací
<b>CZ-CAPWFC1</b>	<b>NOVINKA</b> Adaptér WLAN pro řadu komerčních jednotek

## Pohled na technické parametry

- Vysoce výkonný turboventilátor, systém vedení pro tepelný výměník
- nano™ X: První technologie čističe vzduchu v komerční klimatizaci
- Econavi: Inteligentní snímač pro omezení plýtvání energií
- Jednoduchý podpůrný nástroj Datanavi App s dálkový ovladačem (CZ-RTC5B)
- Nižší hlučnost při nízkých otáčkách ventilátoru
- Nízká hmotnost, snadné zapojení potrubí
- Čerpadlo kondenzátu součástí dodávky

## Skupinové ovládání, funkce cirkulace

Cirkulace je aktivována, když je místnost prázdná, aby došlo k rovnoměrnému rozložení teploty vzduchu a to v režimu vytápění i chlazení.

## nano™ X zbavuje zápachu a potlačuje určité druhy bakterií a virů

Nově vyvinutý systém nano™ X produkuje 10× více OH radikálů (4800 miliard)<sup>1)</sup> než standardní systém nano™.

Větší množství OH radikálů obsažených v systému nano™ X má výjimečné účinky při potlačování bakterií, virů a alergenů i odstraňování pachů. Čeká vás čistší domov s kvalitnějším ovzduším.

1) na základě průzkumu provedeného společností Panasonic.

K použití funkce nano™ X je zapotřebí CZ-RTC5B a volitelné příslušenství CZ-CNEXU1.

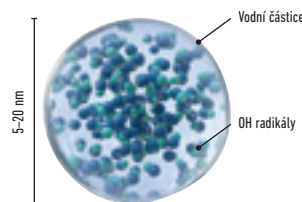

**4800 MILIARD  
OH RADIKÁLŮ  
ZA SEKUNDU**

			Třífázová			
			7,10 kW	10,00 kW	12,50 kW	14,00 kW
SESTAVA			KIT-71PU2ZH8	KIT-100PU2ZH8	KIT-125PU2ZH8	KIT-140PU2ZH8
Dálkový ovladač			CZ-RTC5B	CZ-RTC5B	CZ-RTC5B	CZ-RTC5B
Výkon chlazení	Jmenovitý (min. – max.)	kW	7,10(2,20~9,00)	10,00(3,10~12,50)	12,50(3,20~14,00)	14,00(3,30~16,00)
EER <sup>1)</sup>		W/W	4,06	4,41	3,80	3,41
<b>SEER<sup>2)</sup></b>			<b>7,60A++</b>	<b>7,70A++</b>	<b>7,64</b>	<b>7,22</b>
Pdesign		kW	7,10	10,00	12,50	14,00
Příkon chlazení		kW	1,75	2,27	3,29	4,11
Roční spotřeba energie <sup>3)</sup>		kWh/rok	327	455	—	—
Topný výkon	Jmenovitý (min. – max.)	kW	8,00(2,00~9,00)	11,20(3,10~14,00)	14,00(3,20~16,00)	16,00(3,30~18,00)
COP <sup>1)</sup>		W/W	4,30	5,00	4,61	4,30
<b>SCOP<sup>2)</sup></b>			<b>4,80A++</b>	<b>4,90A++</b>	<b>4,73</b>	<b>4,60</b>
Hodnota Pdesign při teplotě -10 °C		kW	5,20	8,00	9,50	10,60
Příkon vytápění		kW	1,86	2,24	3,04	3,72
Roční spotřeba energie <sup>3)</sup>		kWh/rok	1517	2286	—	—
<b>Vnitřní jednotka</b>			<b>S-71PU2E5B</b>	<b>S-100PU2E5B</b>	<b>S-125PU2E5B</b>	<b>S-140PU2E5B</b>
Objem vzduchu	Vys./stř./niz.	m <sup>3</sup> /min	22,0/16,0/13,0	36,0/26,0/18,0	37,0/27,0/19,0	38,0/29,0/20,0
Akustický tlak <sup>4)</sup>	Vys./stř./niz.	dB(A)	37/31/28	45/38/32	46/39/33	47/40/34
Rozměry	V × Š × H vnitřní jednotky	mm	256x840x840	319x840x840	319x840x840	319x840x840
	V × Š × H panelové jednotky	mm	33,5x950x950	33,5x950x950	33,5x950x950	33,5x950x950
Čistá hmotnost	Vnitřní/panel	kg	20/5	25/5	25/5	25/5
<b>Venkovní jednotka</b>			<b>U-71PZH2E8</b>	<b>U-100PZH2E8</b>	<b>U-125PZH2E8</b>	<b>U-140PZH2E8</b>
Napájení		V	380/400/415	380/400/415	380/400/415	380/400/415
Průtok	Chlazení (Vys. / Stř. / Niz.)	A	2,75/2,65/2,55	3,50/3,35/3,20	5,15/4,90/4,70	6,45/6,15/5,90
	Vytápění (Vys. / Stř. / Niz.)	A	2,90/2,80/2,70	3,45/3,30/3,15	4,75/4,50/4,35	5,85/5,55/5,35
Objem vzduchu	Chlazení/vytápění	m <sup>3</sup> /min	61/60	118/108	125/112	129/116
Akustický tlak	Chlazení/vytápění (vys.)	dB(A)	48/50	52/52	53/53	54/54
Akustický výkon	Chlazení/vytápění (vys.)	dB	65/67	69/69	70/70	71/71
Rozměry	V × Š × H	mm	996x940x340	1416x940x340	1416x940x340	1416x940x340
Čistá hmotnost		kg	68	99	99	99
Přípojky potrubí	Kapalinové potrubí	palce (mm)	3/8(9,52)	3/8(9,52)	3/8(9,52)	3/8(9,52)
	Plynové potrubí	palce (mm)	5/8(15,88)	5/8(15,88)	5/8(15,88)	5/8(15,88)
Rozsah délek potrubí		m	5~50	5~85	5~85	5~85
Rozdíl výšek (vstup/výstup) <sup>5)</sup>		m	30	30	30	30
Délka potrubí pro dodatečné chlazení		m	30	30	30	30
Dodatečný objem chlazení		g/m	45	45	45	45
Chlazení (R32) / ekvivalent CO <sub>2</sub>		kg/tuny	1,95/1,316	3,05/2,059	3,05/2,059	3,05/2,059
Provozní rozsah	Chlazení min ~ max	°C	-15~+46	-15~+46	-15~+46	-15~+46
	Vytápění min ~ max	°C	-20~+24	-20~+24	-20~+24	-20~+24

1) Výpočet hodnot EER a COP podle normy EN14511. 2) U modelů do 12 kW se hodnoty SEER a SCOP vypočítávají na základě hodnot směrnice EU/626/2011. U modelů nad 12 kW se hodnoty SEER a SCOP vypočítávají na základě hodnot směrnice EU/2281/2016.

3) Roční spotřeba elektrické energie se vypočítává v souladu se směrnicí EU/626/2011. 4) Hladina akustického tlaku jednotky je hodnota naměřená ve vzdálenosti 1,5 m pod jednotkou. Měření akustického tlaku se provádí v souladu se specifikací normy Eurovent 6/C/006-97.

5) V případě instalace venkovní jednotky na místo, které je výše než vnitřní jednotka. \* Doporučení jističů pro vnitřní jednotku 3 A.



SEER a SCOP: Pro KIT-36PU2ZH5. ECONAVI a OVLÁDÁNÍ PŘES INTERNET: Volitelné.

Kompatibilní se všemi řešeními připojení Panasonic. Podrobné informace najdete v části Ovládací systémy.



## PACi Standard 4cestná kazetová jednotka 90 × 90 s invertorem+ • CHLADIVO R32



**CZ-KPU3W**  
Standardní panel.

## PACi s vysokým výkonem. Osvědčený komfort a vysoká účinnost

Díky pokročilé konstrukci a technologii, například díky vysoce výkonnému, tichému a účinnému turbo ventilátoru a čištění vzduchu nanoe™ X, nabízí 4cestná kazetová jednotka Panasonic U2 90 × 90 energetické úspory, čerstvý vzduch a komfort.

**CZ-KPU3AW**  
Volitelná panelová  
jednotka Econavi  
(je zapotřebí CZ-RTCS5B).



**CZ-CNEXU1**  
Volitelná souprava  
nanoe™ X (je zapotřebí  
CZ-RTCS5B).

**CZ-RWS3 + CZ-RWRU3**  
Volitelný ovladač.  
Infračervený dálkový ovladač.

**CZ-RE2C2**  
Volitelný ovladač.  
Zjednodušený dálkový  
ovladač.

			Jednofázová				
			6,00 kW	7,10 kW	10,00 kW	12,50 kW	14,00 kW
SESTAVA			KIT-60PU2Z5	KIT-71PU2Z5	KIT-100PU2Z5	KIT-125PU2Z5	KIT-140PU2Z5
Dálkový ovladač			CZ-RTCS5B	CZ-RTCS5B	CZ-RTCS5B	CZ-RTCS5B	CZ-RTCS5B
Výkon chlazení	Jmenovitý (min. – max.)	kW	6,00(2,00~7,10)	7,10(2,00~7,70)	10,00(3,00~11,50)	12,50(3,20~13,50)	14,00(3,30~15,00)
EER <sup>1)</sup>	Jmenovitý (min. – max.)	W/W	4,00	3,50	3,82(5,36~2,88)	3,58(5,33~2,81)	3,23(5,32~2,73)
<b>SEER<sup>2)</sup></b>			<b>7,60A++</b>	<b>7,60A++</b>	<b>6,80A++</b>	<b>6,75</b>	<b>6,51</b>
Pdesign		kW	6,00	7,10	10,00	12,50	14,00
Příkon chlazení	Jmenovitý (min. – max.)	kW	1,50	2,03	2,62(0,56~4,00)	3,49(0,60~4,80)	4,34(0,62~5,50)
Roční spotřeba energie <sup>3)</sup>		kWh/rok	276	327	515	—	—
Topný výkon	Jmenovitý (min. – max.)	kW	6,00(1,80~7,00)	7,10(1,80~8,10)	10,00(3,00~14,00)	12,50(3,30~15,00)	14,00(3,40~16,00)
COP <sup>1)</sup>	Jmenovitý (min. – max.)	W/W	4,72	4,36	4,93(3,59~5,36)	4,43(3,57~5,50)	4,18(3,33~5,48)
<b>SCOP<sup>2)</sup></b>			<b>4,70A++</b>	<b>4,70A++</b>	<b>4,40A+</b>	<b>4,01</b>	<b>3,89</b>
Hodnota Pdesign při teplotě –10 °C		kW	6,00	6,00	10,00	12,50	14,00
Příkon vytápění	Jmenovitý (min. – max.)	kW	1,27	1,63	2,03(0,56~3,90)	2,82(0,60~4,20)	3,35(0,62~4,80)
Roční spotřeba energie <sup>3)</sup>		kWh/rok	1787	1787	3182	—	—
<b>Vnitřní jednotka</b>			<b>S-60PU2E5B</b>	<b>S-71PU2E5B</b>	<b>S-100PU2E5B</b>	<b>S-125PU2E5B</b>	<b>S-140PU2E5B</b>
Objem vzduchu	Vys./stř./niz.	m <sup>3</sup> /min	21,0/16,0/13,0	22,0/16,0/13,0	36,0/26,0/18,0	37,0/27,0/19,0	38,0/29,0/20,0
Odvlhčovací výkon		l/h	1,7	2,5	2,7	4,8	6,0
Akustický tlak <sup>4)</sup>	Vys./stř./niz.	dB(A)	36/31/28	37/31/28	45/38/32	46/39/33	47/40/34
Akustický výkon	Vys./stř./niz.	dB	51/46/43	52/46/43	60/53/47	61/54/48	62/55/49
Rozměry	V × Š × H vnitřní jednotky	mm	256x840x840	256x840x840	319x840x840	319x840x840	319x840x840
	V × Š × H panelové jednotky	mm	33,5x950x950	33,5x950x950	33,5x950x950	33,5x950x950	33,5x950x950
Čistá hmotnost	Vnitřní/panel	kg	20/5	20/5	25/5	25/5	25/5
<b>Venkovní jednotka</b>			<b>U-60PZ2E5</b>	<b>U-71PZ2E5</b>	<b>U-100PZ2E5</b>	<b>U-125PZ2E5</b>	<b>U-140PZ2E5</b>
Napájení		V	220/230/240	220/230/240	220/230/240	220/230/240	220/230/240
Průtok	Chlazení (Vys. / Stř. / Niz.)	A	7,40/7,05/6,75	9,95/9,50/9,10	12,10/11,50/11,10	16,30/15,60/15,00	20,40/19,50/18,70
	Vytápění (Vys. / Stř. / Niz.)	A	6,25/5,95/5,70	8,05/7,70/7,35	9,25/8,85/8,50	13,10/12,60/12,00	15,60/15,00/14,30
Objem vzduchu	Chlazení/vytápění	m <sup>3</sup> /min	40/45	50/45	76/70	86/78	89/83
Akustický tlak	Chlazení/vytápění (vys.)	dB(A)	46/48	49/49	52/52	55/55	56/56
Akustický výkon	Chlazení/vytápění (vys.)	dB	65/68	69/69	70/70	73/73	74/74
Rozměry	V × Š × H	mm	695x875x320	695x875x320	996x980x370	996x980x370	996x980x370
Čistá hmotnost		kg	44	44	90	94	94
Přípojky potrubí	Kapalinové potrubí	palce (mm)	3/8(9,52)	3/8(9,52)	3/8(9,52)	3/8(9,52)	3/8(9,52)
	Plynové potrubí	palce (mm)	5/8(15,88)	5/8(15,88)	5/8(15,88)	5/8(15,88)	5/8(15,88)
Rozsah délek potrubí		m	3~40	3~40	5~50	5~50	5~50
Rozdíl výšek (vstup/výstup) <sup>5)</sup>		m	30	30	30	30	30
Délka potrubí pro dodatečné chladiivo		m	30	30	30	30	30
Dodatečný objem chladiiva		g/m	35	35	45	45	45
Chladiivo (R32) / ekvivalent CO <sub>2</sub>		kg/tuny	1,45/0,979	1,45/0,979	2,60/1,755	2,98/2,0115	2,98/2,0115
Provozní rozsah	Chlazení min ~ max	°C	-10~-+43	-10~-+43	-10~-+43	-10~-+43	-10~-+43
	Vytápění min ~ max	°C	-15~-+24	-15~-+24	-15~-+24	-15~-+24	-15~-+24

### Příslušenství

<b>CZ-RTCS5B</b>	Kabelový dálkový ovladač s tlačítkem Econavi a datanavi
<b>CZ-RWS3 + CZ-RWRU3</b>	Infračervený dálkový ovladač
<b>CZ-RE2C2</b>	Zjednodušený dálkový ovladač
<b>CZ-KPU3AW</b>	Exkluzivní panel Econavi
<b>CZ-CNEXU1</b>	Systém čištění vzduchu nanoe™ X

### Příslušenství

<b>PAW-WTRAY</b>	Vana na kondenzovanou vodu kompatibilní se základovou podpěrou
<b>PAW-GRDBSE20</b>	Venkovní základová podpěra pro absorpci hluku a vibrací
<b>CZ-CAPWFC1</b>	<b>NOVINKA</b> Adaptér WLAN pro řadu komerčních jednotek

## Pohled na technické parametry

- Vysoce výkonný turboventilátor, systém vedení pro tepelný výměník
- nano<sup>TM</sup> X: První technologie čističe vzduchu v komerční klimatizaci
- Econavi: Inteligentní snímač pro omezení plýtvání energií
- Jednoduchý podpůrný nástroj Datanavi App s dálkový ovladačem (CZ-RTC5B)
- Nižší hlučnost při nízkých otáčkách ventilátoru
- Nízká hmotnost, snadné zapojení potrubí
- Čerpadlo kondenzátu součástí dodávky

## Skupinové ovládání, funkce cirkulace

Cirkulace je aktivována, když je místnost prázdná, aby došlo k rovnoměrnému rozložení teploty vzduchu a to v režimu vytápění i chlazení.

## nanoe<sup>TM</sup> X zbavuje zápachu a potlačuje určité druhy bakterií a virů

Nově vyvinutý systém nano<sup>TM</sup> X produkuje 10× více OH radikálů (4800 miliard)<sup>1)</sup> než standardní systém nano<sup>TM</sup>. Větší množství OH radikálů obsažených v systému nano<sup>TM</sup> X má výjimečné účinky při potlačování bakterií, virů a alergenů i odstraňování pachů. Čeká vás čistší domov s kvalitnějším ovzduším.

1) na základě průzkumu provedeného společností Panasonic.  
K použití funkce nano<sup>TM</sup> X je zapotřebí CZ-RTC5B a volitelné příslušenství CZ-CNEXU1.

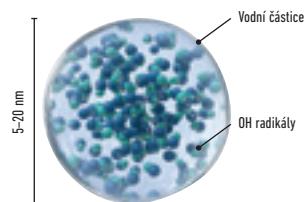

**4800 MILIARD  
OH RADIKÁLŮ  
ZA SEKUNDU**

			10,00 kW		Třífázová		
			KIT-100PU2Z8		12,50 kW		
			CZ-RTC5B		KIT-125PU2Z8		
					CZ-RTC5B		
					14,00 kW		
					KIT-140PU2Z8		
					CZ-RTC5B		
Výkon chlazení	Jmenovitý (min. – max.)	kW	10,00(3,00–11,50)		12,50(3,20–13,50)		14,00(3,30–15,00)
EER <sup>1)</sup>	Jmenovitý (min. – max.)	W/W	3,82(5,36–2,88)		3,58(5,33–2,81)		3,23(5,32–2,73)
<b>SEER<sup>2)</sup></b>			<b>6,70A++</b>		<b>6,73</b>		<b>6,49</b>
Pdesign		kW	10,00		12,50		14,00
Příkon chlazení	Jmenovitý (min. – max.)	kW	2,62(0,56–4,00)		3,49(0,60–4,80)		4,34(0,62–5,50)
Roční spotřeba energie <sup>3)</sup>		kWh/rok	521		—		—
Topný výkon	Jmenovitý (min. – max.)	kW	10,00(3,00–14,00)		12,50(3,30–15,00)		14,00(3,40–16,00)
COP <sup>1)</sup>	Jmenovitý (min. – max.)	W/W	4,93(3,59–5,36)		4,43(3,57–5,50)		4,18(3,33–5,48)
<b>SCOP<sup>2)</sup></b>			<b>4,40A+</b>		<b>4,01</b>		<b>3,89</b>
Hodnota Pdesign při teplotě –10 °C		kW	10,00		12,50		14,00
Příkon vytápění	Jmenovitý (min. – max.)	kW	2,03(0,56–3,90)		2,82(0,60–4,20)		3,35(0,62–4,80)
Roční spotřeba energie <sup>3)</sup>		kWh/rok	3182		—		—
<b>Vnitřní jednotka</b>			<b>S-100PU2E5B</b>		<b>S-125PU2E5B</b>		<b>S-140PU2E5B</b>
Objem vzduchu	Vys./stř./niz.	m <sup>3</sup> /min	36,0/26,0/18,0		37,0/27,0/19,0		38,0/29,0/20,0
Odvlhčovací výkon		l/h	2,7		4,8		6,0
Akustický tlak <sup>4)</sup>	Vys./stř./niz.	dB(A)	45/38/32		46/39/33		47/40/34
Akustický výkon	Vys./stř./niz.	dB	60/53/47		61/54/48		62/55/49
Rozměry	V × Š × H vnitřní jednotky	mm	319×840×840		319×840×840		319×840×840
	V × Š × H panelové jednotky	mm	33,5×950×950		33,5×950×950		33,5×950×950
Čistá hmotnost	Vnitřní/panel	kg	25/5		25/5		25/5
<b>Venkovní jednotka</b>			<b>U-100PZ2E8</b>		<b>U-125PZ2E8</b>		<b>U-140PZ2E8</b>
Napájení		V	380/400/415		380/400/415		380/400/415
Průtok	Chlazení (Vys. / Stř. / Niz.)	A	4,10/3,90/3,75		5,45/5,20/5,00		6,85/6,50/6,25
	Vytápění (Vys. / Stř. / Niz.)	A	3,15/3,00/2,90		4,40/4,15/4,00		5,25/4,95/4,80
Objem vzduchu	Chlazení/vytápění	m <sup>3</sup> /min	76/70		86/78		89/83
Akustický tlak	Chlazení/vytápění (vys.)	dB(A)	52/52		55/55		56/56
Akustický výkon	Chlazení/vytápění (vys.)	dB	70/70		73/73		74/74
Rozměry	V × Š × H	mm	996×980×370		996×980×370		996×980×370
Čistá hmotnost		kg	90		94		94
Připojky potrubí	Kapalinové potrubí	palce (mm)	3/8(9,52)		3/8(9,52)		3/8(9,52)
	Plynové potrubí	palce (mm)	5/8(15,88)		5/8(15,88)		5/8(15,88)
Rozsah délek potrubí		m	5–50		5–50		5–50
Rozdíl výšek (vstup/výstup) <sup>5)</sup>		m	30		30		30
Délka potrubí pro dodatečné chladivo		m	30		30		30
Dodatečný objem chladiva		g/m	45		45		45
Chladivo (R32) / ekvivalent CO <sub>2</sub>		kg/tuny	2,60/1,755		2,98/2,0115		2,98/2,0115
Provozní rozsah	Chlazení min – max	°C	–10~+43		–10~+43		–10~+43
	Vytápění min – max	°C	–15~+24		–15~+24		–15~+24

1) Výpočet hodnot EER a COP podle normy EN14511. 2) U modelů do 12 kW se hodnoty SEER a SCOP vypočítávají na základě hodnot směrnice EU/626/2011. U modelů nad 12 kW se hodnoty SEER a SCOP vypočítávají na základě hodnot směrnice EU/2281/2016. 3) Roční spotřeba elektrické energie se vypočítává v souladu se směrnicí EU/626/2011. 4) Hladina akustického tlaku jednotky je hodnota naměřená ve vzdálenosti 1,5 m pod jednotkou. Měření akustického tlaku se provádí v souladu se specifikací normy Eurovent 6/C/006-97. 5) V případě instalace venkovní jednotky na místo, které je výše než vnitřní jednotka. \* Doporučený jistič pro vnitřní jednotku 3 A.



SEER a SCOP: Pro KIT-60PU2Z5 a KIT-71PU2Z5. ECONAVI a OVLÁDÁNÍ PŘES INTERNET: Volitelné.  
Kompatibilní se všemi řešeními připojení Panasonic. Podrobné informace najdete v části Ovládací systémy.

## PACi Elite Stropní jednotka s invertorem+

### • CHLADIVO R32



Stropní jednotky umožňují distribuci vzduchu v prostoru a šíří potřebných pro velké místnosti

Výška a šířka všech stropních jednotek jsou stejné, aby byl zachován jednotný vzhled při smíšených instalacích.

**CZ-RWS3 + CZ-RWRT3**  
Volitelný ovladač.  
Infračervený dálkový ovladač.

**CZ-RE2C2**  
Volitelný ovladač.  
Zjednodušený dálkový ovladač.

**CZ-CENS1**  
Volitelný snímač Econavi.

		Jednofázová						
		3,60 kW	5,00 kW	6,00 kW	7,10 kW	10,00 kW	12,50 kW	14,00 kW
SESTAVA		KIT-36PT2ZH5	KIT-50PT2ZH5	KIT-60PT2ZH5	KIT-71PT2ZH5	KIT-100PT2ZH5	KIT-125PT2ZH5	KIT-140PT2ZH5
Dálkový ovladač		CZ-RTC5B	CZ-RTC5B	CZ-RTC5B	CZ-RTC5B	CZ-RTC5B	CZ-RTC5B	CZ-RTC5B
Výkon chlazení	Jmenovitý (min. – max.) kW	3,60(1,50–4,00)	5,00(1,50–5,60)	6,00(2,00–7,10)	7,10(2,20–9,00)	10,00(3,10–12,50)	12,50(3,20–14,00)	14,00(3,30–16,00)
EER <sup>1)</sup>	W/W	5,07	4,17	4,08	3,78	4,05	3,45	3,10
<b>SEER<sup>2)</sup></b>		<b>7,20A++</b>	<b>7,00A++</b>	<b>7,20A++</b>	<b>6,70A++</b>	<b>7,00A++</b>	<b>6,59</b>	<b>5,70</b>
Pdesign	kW	3,60	5,00	6,00	7,10	10,00	12,50	14,00
Příkon chlazení	kW	0,71	1,20	1,47	1,88	2,47	3,62	4,52
Roční spotřeba energie <sup>3)</sup>	kWh/rok	175	250	292	371	500	—	—
Topný výkon	Jmenovitý (min. – max.) kW	4,00(1,50–5,00)	5,60(1,50–6,50)	7,00(1,80–8,00)	8,00(2,00–9,00)	11,20(3,10–14,00)	14,00(3,20–16,00)	16,00(3,30–18,00)
COP <sup>1)</sup>	W/W	5,19	4,34	4,43	4,15	4,31	3,99	3,67
<b>SCOP<sup>2)</sup></b>		<b>4,80A++</b>	<b>4,60A++</b>	<b>4,70A++</b>	<b>4,60A++</b>	<b>4,60A++</b>	<b>4,36</b>	<b>4,00</b>
Hodnota Pdesign při teplotě –10 °C	kW	3,60	4,50	6,00	5,20	8,00	9,50	10,60
Příkon vytápění	kW	0,77	1,29	1,58	1,93	2,60	3,51	4,36
Roční spotřeba energie <sup>3)</sup>	kWh/rok	1050	1370	1787	1583	2435	—	—
<b>Vnitřní jednotka</b>		<b>S-36PT2E5B</b>	<b>S-50PT2E5B</b>	<b>S-60PT2E5B</b>	<b>S-71PT2E5B</b>	<b>S-100PT2E5B</b>	<b>S-125PT2E5B</b>	<b>S-140PT2E5B</b>
Objem vzduchu	Vys./stř./niz. m <sup>3</sup> /min	14,0/12,0/10,5	15,0/12,5/10,5	20,0/17,0/14,5	21,0/18,0/15,5	30,0/25,0/23,0	34,0/28,0/24,0	35,0/29,0/25,0
Akustický tlak <sup>4)</sup>	Vys./stř./niz. dB(A)	36/32/29	37/33/29	38/34/30	39/35/31	42/37/35	46/40/36	47/41/37
Rozměry	V × Š × H mm	235x960x690	235x960x690	235x1275x690	235x1275x690	235x1590x690	235x1590x690	235x1590x690
Čistá hmotnost	kg	27	27	33	33	40	40	40
<b>Venkovní jednotka</b>		<b>U-36PZH2E5</b>	<b>U-50PZH2E5</b>	<b>U-60PZH2E5</b>	<b>U-71PZH2E5</b>	<b>U-100PZH2E5</b>	<b>U-125PZH2E5</b>	<b>U-140PZH2E5</b>
Napájení	V	220/230/240	220/230/240	220/230/240	220/230/240	220/230/240	220/230/240	220/230/240
Průtok	Chlazení (Vys. / Stř. / Niz.) A	3,35/3,25/3,10	5,60/5,35/5,10	7,15/6,85/6,55	8,80/8,45/8,10	11,40/10,90/10,50	16,80/16,00/15,40	21,00/20,10/19,30
	Vytápění (Vys. / Stř. / Niz.) A	3,65/3,50/3,35	6,10/5,85/5,60	7,75/7,40/7,10	8,90/8,50/8,20	12,00/11,50/11,00	16,20/15,50/14,90	20,30/19,40/18,60
Objem vzduchu	Chlazení/vytápění m <sup>3</sup> /min	40/40	40/45	40/45	61/60	118/108	125/122	129/116
Akustický tlak	Chlazení/vytápění (vys.) dB(A)	43/44	45/48	46/49	48/50	52/52	53/53	54/54
	Chlazení/vytápění (vys.) dB	62/64	64/68	65/69	65/67	69/69	70/70	71/71
Rozměry	V × Š × H mm	695x875x320	695x875x320	695x875x320	996x940x340	1416x940x340	1416x940x340	1416x940x340
Čistá hmotnost	kg	43	43	44	68	99	99	99
Přípojky potrubí	Kapalinové potrubí palce (mm)	1/4(6,35)	1/4(6,35)	3/8(9,52)	3/8(9,52)	3/8(9,52)	3/8(9,52)	3/8(9,52)
	Plynové potrubí palce (mm)	1/2(12,70)	1/2(12,70)	5/8(15,88)	5/8(15,88)	5/8(15,88)	5/8(15,88)	5/8(15,88)
Rozsah délek potrubí	m	3–40	3–40	3–40	5–50	5–85	5–85	5–85
Rozdíl výšek (vstup/výstup) <sup>5)</sup>	m	30	30	30	30	30	30	30
Délka potrubí pro dodatečné chlazení	m	30	30	30	30	30	30	30
Dodatečný objem chladiva	g/m	20	20	35	45	45	45	45
Chladivo (R32) / ekvivalent CO <sub>2</sub>	kg/tuny	1,15/0,776	1,15/0,776	1,45/0,979	1,95/1,316	3,05/2,059	3,05/2,059	3,05/2,059
Provozní rozsah	Chlazení min ~ max °C	-15~+46	-15~+46	-15~+46	-15~+46	-15~+46	-15~+46	-15~+46
	Vytápění min ~ max °C	-20~+24	-20~+24	-20~+24	-20~+24	-20~+24	-20~+24	-20~+24

#### Příslušenství

<b>CZ-RTC5B</b>	Kabelový dálkový ovladač s tlačítkem Econavi a datanavi
<b>CZ-RWS3 + CZ-RWRT3</b>	Infračervený dálkový ovladač
<b>CZ-RE2C2</b>	Zjednodušený dálkový ovladač
<b>PAW-WTRAY</b>	Vana na kondenzovanou vodu kompatibilní se základovou podpěrou

#### Příslušenství

<b>PAW-GRDBSE20</b>	Venkovní základová podpěra pro absorpci hluku a vibrací
<b>PAW-GRDSTD40</b>	Venkovní vyvýšená plošina 400 × 900 × 400 mm
<b>CZ-CAPWFC1</b>	<b>NOVINKA</b> Adaptér WLAN pro řadu komerčních jednotek

## Pohled na technické parametry

- Široká distribuce vzduchu pro velké místnosti
- Horizontální proud vzduchu dosahuje maxima 9,5 m
- Jednotka má přípojku pro přívod čerstvého vzduchu
- Štíhlý design s výškou 235 mm umožňuje umístění do nízkého prostoru
- Tichý provoz
- Jednoduchý podpůrný nástroj Datanavi App s dálkový ovladačem (CZ-RTC5B)
- Možné připojení dvou, tří nebo dvakrát dvou jednotek
- Snadné připojení a ovládání externího ventilátoru nebo rekuperační jednotky (ERV) pomocí konektoru PAW-FDC na desce s plošnými spoji vnitřní jednotky. Externí zařízení je možné ovládat dálkovým ovládáním vnitřní jednotky Panasonic

## Distribuce vzduchu se mění podle provozního režimu

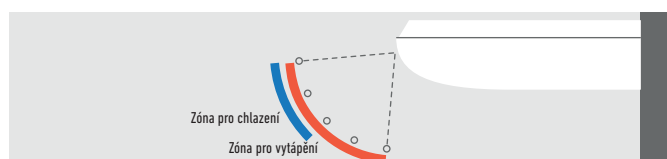

## Další zlepšení pohodlí díky distribuci proudění vzduchu

Horizontální proud vzduchu dosahuje maxima 9,5 m. Ideální pro široké místnosti.

Široký otvor výstupu vzduchu umožňuje rozšířit proudění vzduchu na levou a pravou stranu. „Pozice proti vzdušným proudům“ brání proudění vzduchu přímo na lidské tělo, které způsobuje nepříjemné pocity. Tato pozice mění šířku pohybu vzduchové klapky, aby se zvýšila úroveň komfortu.

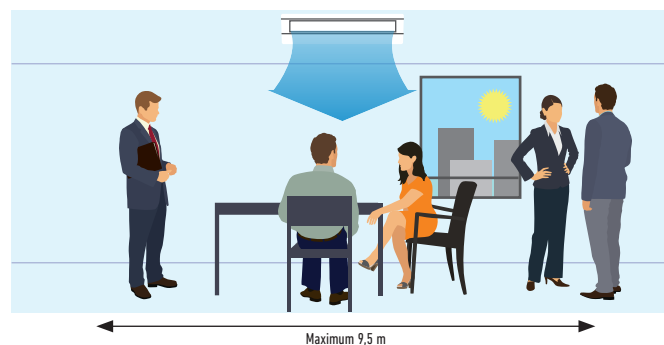

			Třífázová			
			7,10 kW	10,00 kW	12,50 kW	14,00 kW
SESTAVA			KIT-71PT2ZH8	KIT-100PT2ZH8	KIT-125PT2ZH8	KIT-140PT2ZH8
Dálkový ovladač			CZ-RTC5B	CZ-RTC5B	CZ-RTC5B	CZ-RTC5B
Výkon chlazení	Jmenovitý (min. – max.)	kW	7,10(2,20–9,00)	10,00(3,10–12,50)	12,50(3,20–14,00)	14,00(3,30–16,00)
EER <sup>1)</sup>		W/W	3,78	4,05	3,45	3,10
<b>SEER<sup>2)</sup></b>			<b>6,60 A++</b>	<b>6,90 A++</b>	<b>6,56</b>	<b>6,23</b>
Pdesign		kW	7,10	10,00	12,50	14,00
Příkon chlazení		kW	1,88	2,47	3,62	4,52
Roční spotřeba energie <sup>3)</sup>		kWh/rok	375	507	—	—
Topný výkon	Jmenovitý (min. – max.)	kW	8,00(2,00–9,00)	11,20(3,10–14,00)	14,00(3,20–16,00)	16,00(3,30–18,00)
COP <sup>1)</sup>		W/W	4,15	4,31	3,99	3,67
<b>SCOP<sup>2)</sup></b>			<b>4,60 A++</b>	<b>4,60 A++</b>	<b>4,36</b>	<b>4,28</b>
Hodnota Pdesign při teplotě –10 °C		kW	5,20	8,00	9,50	10,60
Příkon vytápění		kW	1,93	2,60	3,51	4,36
Roční spotřeba energie <sup>3)</sup>		kWh/rok	1583	2435	—	—
Vnitřní jednotka			S-71PT2E5B	S-100PT2E5B	S-125PT2E5B	S-140PT2E5B
Objem vzduchu	Vys./stř./niz.	m <sup>3</sup> /min	21,0/18,0/15,5	30,0/25,0/23,0	34,0/28,0/24,0	35,0/29,0/25,0
Akustický tlak <sup>4)</sup>	Vys./stř./niz.	dB(A)	39/35/31	42/37/35	46/40/36	47/41/37
Rozměry	V × Š × H	mm	235x1275x690	235x1590x690	235x1590x690	235x1590x690
Čistá hmotnost		kg	33	40	40	40
Venkovní jednotka			U-71PZH2E8	U-100PZH2E8	U-125PZH2E8	U-140PZH2E8
Napájení		V	380/400/415	380/400/415	380/400/415	380/400/415
Průtok	Chlazení (Vys. / Stř. / Niz.)	A	2,95/2,85/2,75	3,85/3,65/3,55	5,65/5,40/5,20	7,10/6,75/6,50
	Vytápění (Vys. / Stř. / Niz.)	A	3,00/2,90/2,80	4,05/3,85/3,75	5,50/5,20/5,05	6,85/6,50/6,30
Objem vzduchu	Chlazení/vytápění	m <sup>3</sup> /min	61/60	118/108	125/112	129/116
Akustický tlak	Chlazení/vytápění (vys.)	dB(A)	48/50	52/52	53/53	54/54
Akustický výkon	Chlazení/vytápění (vys.)	dB	65/67	69/69	70/70	71/71
Rozměry	V × Š × H	mm	996x940x340	1416x940x340	1416x940x340	1416x940x340
Čistá hmotnost		kg	68	99	99	99
Přípojky potrubí	Kapalinové potrubí	palce (mm)	3/8(9,52)	3/8(9,52)	3/8(9,52)	3/8(9,52)
	Plynové potrubí	palce (mm)	5/8(15,88)	5/8(15,88)	5/8(15,88)	5/8(15,88)
Rozsah délek potrubí		m	5–50	5–85	5–85	5–85
Rozdíl výšek (vstup/výstup) <sup>5)</sup>		m	30	30	30	30
Délka potrubí pro dodatečné chladivo		m	30	30	30	30
Dodatečný objem chladiva		g/m	45	45	45	45
Chladivo (R32) / ekvivalent CO <sub>2</sub>		kg/tuny	1,95/1,316	3,05/2,059	3,05/2,059	3,05/2,059
	Chlazení min ~ max	°C	-15~+46	-15~+46	-15~+46	-15~+46
Provozní rozsah	Vytápění min ~ max	°C	-20~+24	-20~+24	-20~+24	-20~+24

1) Výpočet hodnot EER a COP podle normy EN14511. 2) U modelů do 12 kW se hodnoty SEER a SCOP vypočítávají na základě hodnot směrnice EU/626/2011. U modelů nad 12 kW se hodnoty SEER a SCOP vypočítávají na základě hodnot směrnice EU/2281/2016.

3) Roční spotřeba elektrické energie se vypočítává v souladu se směrnici EU/626/2011. 4) Hladina akustického tlaku jednotky je hodnota naměřená ve vzdálenosti 1 metr od čelní strany jednotky a 1 metr pod jednotkou. Měření akustického tlaku se provádí v souladu se specifikací normy Eurovent 6/C/006-97. 5) V případě instalace venkovní jednotky na místo, které je výše než vnitřní jednotka. \* Doporučený jistič pro vnitřní jednotku 3 A.



SEER a SCOP: Pro KIT-36PT2ZH5. OVLÁDÁNÍ PŘES INTERNET: Volitelné.

Kompatibilní se všemi řešeními připojení Panasonic. Podrobné informace najdete v části Ovládací systémy.



## PACi Standard Stropní jednotka s invertorem+

### • CHLADIVO R32



Stropní jednotky umožňují distribuci vzduchu v prostoru a šíří potřebných pro velké místnosti

Výška a šířka všech stropních jednotek jsou stejné, aby byl zachován jednotný vzhled při smíšených instalacích.



**CZ-RWS3 + CZ-RWRT3**  
Volitelný ovladač.  
Infračervený dálkový ovladač.



**CZ-RE2C2**  
Volitelný ovladač.  
Zjednodušený dálkový ovladač.



**CZ-CENS1**  
Volitelný snímač Econavi.

			Jednofázová				
			6,00 kW	7,10 kW	10,00 kW	12,50 kW	14,00 kW
SESTAVA			KIT-60PT2Z5	KIT-71PT2Z5	KIT-100PT2Z5	KIT-125PT2Z5	KIT-140PT2Z5
Dálkový ovladač			CZ-RTC5B	CZ-RTC5B	CZ-RTC5B	CZ-RTC5B	CZ-RTC5B
Výkon chlazení	Jmenovitý (min. – max.)	kW	6,00(2,00~7,10)	7,10(2,00~7,70)	10,00(3,00~11,50)	12,50(3,20~13,50)	14,00(3,30~15,00)
EER <sup>1)</sup>	Jmenovitý (min. – max.)	W/W	4,00	3,55	3,64(5,36~2,80)	3,32(5,33~2,77)	2,98(5,32~2,73)
SEER <sup>2)</sup>			<b>6,80 A++</b>	<b>6,50A++</b>	<b>6,50A++</b>	<b>5,77</b>	<b>5,49</b>
Pdesign		kW	6,00	7,10	10,00	12,50	14,00
Příkon chlazení	Jmenovitý (min. – max.)	kW	1,50	2,00	2,75(0,56~4,10)	3,76(0,60~4,88)	4,70(0,62~5,50)
Roční spotřeba energie <sup>3)</sup>		kWh/rok	309	382	535	1300	1530
Topný výkon	Jmenovitý (min. – max.)	kW	6,00(1,80~7,00)	7,10(1,80~8,10)	10,00(3,00~14,00)	12,50(3,30~15,00)	14,00(3,40~16,00)
COP <sup>1)</sup>	Jmenovitý (min. – max.)	W/W	4,80	4,41	4,24(5,36~3,50)	3,89(4,52~3,41)	3,70(5,48~3,08)
SCOP <sup>2)</sup>			<b>4,60A++</b>	<b>4,30A+</b>	<b>4,20A+</b>	<b>3,75</b>	<b>3,70</b>
Hodnota Pdesign při teplotě –10 °C		kW	6,00	6,00	10,00	12,50	13,60
Příkon vytápění	Jmenovitý (min. – max.)	kW	1,25	1,62	2,36(0,56~4,00)	3,21(0,73~4,40)	3,78(0,62~5,20)
Roční spotřeba energie <sup>3)</sup>		kWh/rok	1826	1953	3324	4669	5153
<b>Vnitřní jednotka</b>			<b>S-60PT2E5B</b>	<b>S-71PT2E5B</b>	<b>S-100PT2E5B</b>	<b>S-125PT2E5B</b>	<b>S-140PT2E5B</b>
Objem vzduchu	Vys./stř./niz.	m <sup>3</sup> /min	20,0/17,0/14,5	21,0/18,0/15,5	30/25/23	34/28/24	35/29/25
Odvlhčovací výkon		l/h	3,4	4,2	6,0	7,9	9,0
Akustický tlak <sup>4)</sup>	Vys./stř./niz.	dB(A)	38/34/30	39/35/31	42/37/35	46/40/36	47/41/37
Akustický výkon	Vys./stř./niz.	dB	56/52/48	57/53/49	60/55/53	64/58/54	65/59/55
Rozměry	V × Š × H	mm	235x1275x690	235x1275x690	235x1590x690	235x1590x690	235x1590x690
Čistá hmotnost		kg	33	33	40	40	40
<b>Venkovní jednotka</b>			<b>U-60P2E5</b>	<b>U-71P2E5</b>	<b>U-100P2E5</b>	<b>U-125P2E5</b>	<b>U-140P2E5</b>
Napájení		V	220/230/240	220/230/240	220/230/240	220/230/240	220/230/240
Průtok	Chlazení (Vys. / Stř. / Niz.)	A	7,30/7,00/6,70	9,70/9,30/8,90	12,80/12,20/11,70	17,60/16,90/16,20	22,10/21,20/20,30
	Vytápění (Vys. / Stř. / Niz.)	A	6,05/5,80/5,55	7,85/7,50/7,20	10,90/10,40/10,00	15,00/14,30/13,70	17,70/16,90/16,20
Objem vzduchu	Chlazení/vytápění	m <sup>3</sup> /min	40/45	50/45	76/70	86/78	89/83
Akustický tlak	Chlazení/vytápění (vys.)	dB(A)	46/48	49/49	52/52	55/55	56/56
Akustický výkon	Chlazení/vytápění (vys.)	dB	65/68	69/69	70/70	73/73	74/74
Rozměry	V × Š × H	mm	695x875x320	695x875x320	996x980x370	996x980x370	996x980x370
Čistá hmotnost		kg	44	44	90	94	94
Přípojky potrubí	Kapalinové potrubí	palce (mm)	3/8(9,52)	3/8(9,52)	3/8(9,52)	3/8(9,52)	3/8(9,52)
	Plynové potrubí	palce (mm)	5/8(15,88)	5/8(15,88)	5/8(15,88)	5/8(15,88)	5/8(15,88)
Rozsah délek potrubí		m	3~40	3~40	5~50	5~50	5~50
Rozdíl výšek (vstup/výstup) <sup>5)</sup>		m	30	30	30	30	30
Délka potrubí pro dodatečné chlazení		m	30	30	30	30	30
Dodatečný objem chladiva		g/m	35	35	45	45	45
Chladivo (R32) / ekvivalent CO <sub>2</sub>		kg/tuny	1,45/0,979	1,45/0,979	2,60/1,755	2,98/2,0115	2,98/2,0115
Provozní rozsah	Chlazení min ~ max	°C	-10~-+43	-10~-+43	-10~-+43	-10~-+43	-10~-+43
	Vytápění min ~ max	°C	-15~-+24	-15~-+24	-15~-+24	-15~-+24	-15~-+24

#### Příslušenství

<b>CZ-RTC5B</b>	Kabelový dálkový ovladač s tlačítkem Econavi a datanavi
<b>CZ-RWS3 + CZ-RWRT3</b>	Infračervený dálkový ovladač
<b>CZ-RE2C2</b>	Zjednodušený dálkový ovladač
<b>PAW-WTRAY</b>	Vana na kondenzovanou vodu kompatibilní se základovou podpěrou

#### Příslušenství

<b>PAW-GRDBSE20</b>	Venkovní základová podpěra pro absorpci hluku a vibrací
<b>PAW-GRDSTD40</b>	Venkovní vyvýšená plošina 400 × 900 × 400 mm
<b>CZ-CAPWFC1</b>	<b>NOVINKA</b> Adaptér WLAN pro řadu komerčních jednotek

## Pohled na technické parametry

- Široká distribuce vzduchu pro velké místnosti
- Horizontální proud vzduchu dosahuje maxima 9,5 m
- Jednotka má přípojku pro přívod čerstvého vzduchu
- Štíhlý design s výškou 235 mm umožňuje umístění do nízkého prostoru
- Tichý provoz
- Jednoduchý podpůrný nástroj Datanavi App s dálkový ovladačem (CZ-RTC5B)
- Možné připojení dvou, tří nebo dvakrát dvou jednotek
- Snadné připojení a ovládání externího ventilátoru nebo rekuperační jednotky (ERV) pomocí konektoru PAW-FDC na desce s plošnými spoji vnitřní jednotky. Externí zařízení je možné ovládat dálkovým ovládáním vnitřní jednotky Panasonic

## Distribuce vzduchu se mění podle provozního režimu



## Další zlepšení pohodlí díky distribuci proudění vzduchu

Horizontální proud vzduchu dosahuje maxima 9,5 m. Ideální pro široké místnosti. Široký otvor výstupu vzduchu umožňuje rozšířit proudění vzduchu na levou a pravou stranu. „Pozice proti vzdušným proudům“ brání proudění vzduchu přímo na lidské tělo, které způsobuje nepříjemné pocity. Tato pozice mění šířku pohybu vzduchové klapky, aby se zvýšila úroveň komfortu.

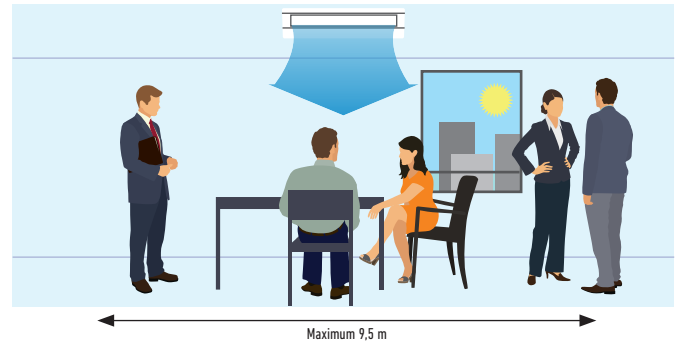

SESTAVA	Třífázová				
	10,00 kW	12,50 kW	14,00 kW		
Dálkový ovladač	KIT-100PT2Z8 CZ-RTC5B	KIT-125PT2Z8 CZ-RTC5B	KIT-140PT2Z8 CZ-RTC5B		
Výkon chlazení	Jmenovitý (min. – max.) kW	10,00(3,00–11,50)	12,50(3,20–13,50)	14,00(3,30–15,00)	
EER <sup>1)</sup>	Jmenovitý (min. – max.) W/W	3,64(5,36–2,80)	3,32(5,33–2,77)	2,98(5,32–2,73)	
SEER <sup>2)</sup>		<b>6,50A++</b>	<b>5,75</b>	<b>5,48</b>	
Pdesign	kW	10,00	12,50	14,00	
Příkon chlazení	Jmenovitý (min. – max.) kW	2,75(0,56–4,10)	3,76(0,60–4,88)	4,70(0,62–5,50)	
Roční spotřeba energie <sup>3)</sup>	kWh/rok	538	1304	1534	
Topný výkon	Jmenovitý (min. – max.) kW	10,00(3,00–14,00)	12,50(3,30–15,00)	14,00(3,40–16,00)	
COP <sup>1)</sup>	Jmenovitý (min. – max.) W/W	4,24(5,36–3,50)	3,89(4,52–3,41)	3,70(5,48–3,08)	
SCOP <sup>2)</sup>		<b>4,20A+</b>	<b>3,75</b>	<b>3,70</b>	
Hodnota Pdesign při teplotě –10 °C	kW	10,00	12,50	13,60	
Příkon vytápění	Jmenovitý (min. – max.) kW	2,36(0,56–4,00)	3,21(0,73–4,40)	3,78(0,62–5,20)	
Roční spotřeba energie <sup>3)</sup>	kWh/rok	3324	4669	5153	
<b>Vnitřní jednotka</b>		<b>S-100PT2E5B</b>	<b>S-125PT2E5B</b>	<b>S-140PT2E5B</b>	
Objem vzduchu	Vys./stř./niz.	m <sup>3</sup> /min	30/25/23	34/28/24	35/29/25
Odvlhčovací výkon	l/h	6,0	7,9	9,0	
Akustický tlak <sup>4)</sup>	Vys./stř./niz.	dB(A)	42/37/35	46/40/36	47/41/37
Akustický výkon	Vys./stř./niz.	dB	60/55/53	64/58/54	65/59/55
Rozměry	V × Š × H	mm	235 x 1590 x 690	235 x 1590 x 690	235 x 1590 x 690
Čistá hmotnost	kg	40	40	40	
<b>Venkovní jednotka</b>		<b>U-100PZ2E8</b>	<b>U-125PZ2E8</b>	<b>U-140PZ2E8</b>	
Napájení	V	380/400/415	380/400/415	380/400/415	
Průtok	Chlazení (Vys. / Stř. / Niz.)	A	4,37/4,15/4,00	5,90/5,60/5,40	7,40/7,05/6,80
	Vytápění (Vys. / Stř. / Niz.)	A	3,72/3,55/3,40	5,00/4,75/4,60	5,90/5,60/5,40
Objem vzduchu	Chlazení/vytápění	m <sup>3</sup> /min	76/70	86/78	89/83
Akustický tlak	Chlazení/vytápění (vys.)	dB(A)	52/52	55/55	56/56
Akustický výkon	Chlazení/vytápění (vys.)	dB	70/70	73/73	74/74
Rozměry	V × Š × H	mm	996 x 980 x 370	996 x 980 x 370	996 x 980 x 370
Čistá hmotnost	kg	90	94	94	
Přípojky potrubí	Kapalinové potrubí	palce (mm)	3/8(9,52)	3/8(9,52)	3/8(9,52)
	Plynové potrubí	palce (mm)	5/8(15,88)	5/8(15,88)	5/8(15,88)
Rozsah délek potrubí	m	5–50	5–50	5–50	
Rozdíl výšek (vstup/výstup) <sup>5)</sup>	m	30	30	30	
Délka potrubí pro dodatečné chladivo	m	30	30	30	
Dodatečný objem chladiva	g/m	45	45	45	
Chladivo (R32) / ekvivalent CO <sub>2</sub>	kg/tuny	2,60/1,755	2,98/2,0115	2,98/2,0115	
Provozní rozsah	Chlazení min ~ max	°C	-10~+43	-10~+43	-10~+43
	Vytápění min ~ max	°C	-15~+24	-15~+24	-15~+24

1) Vypočet hodnot EER a COP podle normy EN14511. 2) U modelů do 12 kW se hodnoty SEER a SCOP vypočítávají na základě hodnot směrnice EU/626/2011. U modelů nad 12 kW se hodnoty SEER a SCOP vypočítávají na základě hodnot směrnice EU/2281/2016.

3) Roční spotřeba elektrické energie se vypočítává v souladu se směrnicí EU/626/2011. 4) Hladina akustického tlaku jednotky je hodnota naměřená ve vzdálenosti 1 metr od čelní strany jednotky a 1 metr pod jednotkou. Měření akustického tlaku se provádí v souladu se specifikací normy Eurovent 6/C/006-97. 5) V případě instalace venkovní jednotky na místo, které je výše než vnitřní jednotka. \* Doporučený jistič pro vnitřní jednotku 3 A.



SEER a SCOP: Pro KIT-60PT2Z5. OVLÁDÁNÍ PŘES INTERNET: Volitelné.

Kompatibilní se všemi řešeními připojení Panasonic. Podrobné informace najdete v části Ovládací systémy.

## PACi Elite kanálová jednotka s vysokým statickým tlakem s invertorem+

### • CHLADIVO R32

Skanálové jednotky jsou ideálním řešením pro skrytou instalaci klimatizace. Volitelné 200mm nátrubky umožňují snadné a bezproblémové připojení ke kruhovým vzduchododům.



			Jednofázová							
			3,60 kW	5,00 kW	6,00 kW	7,10 kW	10,00 kW	12,50 kW	14,00 kW	
SESTAVA			KIT-36PF1ZH5	KIT-50PF1ZH5	KIT-60PF1ZH5	KIT-71PF1ZH5	KIT-100PF1ZH5	KIT-125PF1ZH5	KIT-140PF1ZH5	
Dálkový ovladač			CZ-RTC5B	CZ-RTC5B	CZ-RTC5B	CZ-RTC5B	CZ-RTC5B	CZ-RTC5B	CZ-RTC5B	
Výkon chlazení	Jmenovitý (min. – max.)	kW	3,60(1,50–4,00)	5,00(1,50–5,60)	6,00(2,00–7,10)	7,10(2,20–9,00)	10,00(3,10–12,50)	12,50(3,20–14,00)	14,00(3,30–16,00)	
EER <sup>1)</sup>		W/W	4,74	4,03	3,68	3,84	4,13	3,52	3,26	
SEER <sup>2)</sup>			<b>6,10A++</b>	<b>5,90A+</b>	<b>6,40A++</b>	<b>6,50A++</b>	<b>6,20A++</b>	<b>5,88</b>	<b>5,73</b>	
Pdesign		kW	3,60	5,00	6,00	7,10	10,00	12,50	14,00	
Příkon chlazení		kW	0,76	1,24	1,63	1,85	2,42	3,55	4,30	
Roční spotřeba energie <sup>3)</sup>		kWh/rok	207	297	328	382	564	—	—	
Topný výkon	Jmenovitý (min. – max.)	kW	4,00(1,50–5,00)	5,60(1,50–6,50)	7,00(1,80–8,00)	8,00(2,00–9,00)	11,20(3,10–14,00)	14,00(3,20–16,00)	16,00(3,30–18,00)	
COP <sup>1)</sup>		W/W	4,76	4,18	4,14	4,00	4,31	4,02	3,65	
SCOP <sup>2)</sup>			<b>4,30A+</b>	<b>4,20A+</b>	<b>4,30A+</b>	<b>4,60A++</b>	<b>4,40A+</b>	<b>4,26</b>	<b>4,18</b>	
Hodnota Pdesign při teplotě –10 °C		kW	3,60	4,00	6,00	5,20	8,00	9,50	10,60	
Příkon vytápění		kW	0,84	1,34	1,69	2,00	2,60	3,48	4,38	
Roční spotřeba energie <sup>3)</sup>		kWh/rok	1172	1500	1953	1582	2545	—	—	
<b>Vnitřní jednotka</b>			<b>S-36PF1E5B</b>	<b>S-50PF1E5B</b>	<b>S-60PF1E5B</b>	<b>S-71PF1E5B</b>	<b>S-100PF1E5B</b>	<b>S-125PF1E5B</b>	<b>S-140PF1E5B</b>	
Externí statický tlak <sup>4)</sup>	Jmenovitý (Min. – Max.)	Pa	70(10–150)	70(10–150)	70(10–150)	70(10–150)	100(10–150)	100(10–150)	100(10–150)	
Objem vzduchu	Vys./stř./niz.	m <sup>3</sup> /min	14,0/13,0/10,0	16,0/15,0/12,0	21,0/19,0/15,0	21,0/19,0/15,0	32,0/26,0/21,0	34,0/29,0/23,0	36,0/32,0/25,0	
Akustický tlak <sup>5)</sup>	Vys./stř./niz.	dB(A)	33/29/25	34/30/26	35/32/26	35/32/26	38/34/31	39/35/32	40/36/33	
Rozměry	V × Š × H	mm	290x800x700	290x800x700	290x1000x700	290x1000x700	290x1400x700	290x1400x700	290x1400x700	
Čistá hmotnost	Vnitřní/panel	kg	28	28	33	33	45	45	45	
<b>Venkovní jednotka</b>			<b>U-36PZH2E5</b>	<b>U-50PZH2E5</b>	<b>U-60PZH2E5</b>	<b>U-71PZH2E5</b>	<b>U-100PZH2E5</b>	<b>U-125PZH2E5</b>	<b>U-140PZH2E5</b>	
Napájení		V	220/230/240	220/230/240	220/230/240	220/230/240	220/230/240	220/230/240	220/230/240	
Průtok	Chlazení (Vys. / Stř. / Niz.)	A	3,45/3,30/3,15	5,50/5,25/5,05	7,65/7,30/7,00	8,35/8,00/7,65	10,60/10,20/9,75	15,90/15,20/14,60	19,50/18,60/17,80	
	Vytápění (Vys. / Stř. / Niz.)	A	3,85/3,70/3,55	6,05/5,80/5,55	7,95/7,60/7,25	8,90/8,50/8,25	11,50/11,00/10,50	15,60/14,90/14,30	19,90/19,00/18,20	
Objem vzduchu	Chlazení/vytápění	m <sup>3</sup> /min	40/40	40/45	40/45	61/60	118/108	125/122	129/116	
Akustický tlak	Chlazení/vytápění (vys.)	dB(A)	43/44	45/48	46/49	48/50	52/52	53/53	54/54	
Akustický výkon	Chlazení/vytápění (vys.)	dB	62/64	64/68	65/69	65/67	69/69	70/70	71/71	
Rozměry	V × Š × H	mm	695x875x320	695x875x320	695x875x320	996x940x340	1416x940x340	1416x940x340	1416x940x340	
Čistá hmotnost		kg	43	43	44	68	99	99	99	
Připojky potrubí	Kapalinové potrubí	palce (mm)	1/4(6,35)	1/4(6,35)	3/8(9,52)	3/8(9,52)	3/8(9,52)	3/8(9,52)	3/8(9,52)	
	Plynové potrubí	palce (mm)	1/2(12,70)	1/2(12,70)	5/8(15,88)	5/8(15,88)	5/8(15,88)	5/8(15,88)	5/8(15,88)	
Rozsah délek potrubí		m	3~40	3~40	3~40	5~50	5~85	5~85	5~85	
Rozdíl výšek (vstup/výstup) <sup>6)</sup>		m	30	30	30	30	30	30	30	
Délka potrubí pro dodatečné chladivo		m	30	30	30	30	30	30	30	
Dodatečný objem chladiva		g/m	20	20	35	45	45	45	45	
Chladivo (R32) / ekvivalent CO <sub>2</sub>		kg/tuny	1,15/0,776	1,15/0,776	1,45/0,979	1,95/1,316	3,05/2,059	3,05/2,059	3,05/2,059	
Provozní rozsah	Chlazení min ~ max	°C	-15~+46	-15~+46	-15~+46	-15~+46	-15~+46	-15~+46	-15~+46	
	Vytápění min ~ max	°C	-20~+24	-20~+24	-20~+24	-20~+24	-20~+24	-20~+24	-20~+24	

#### Příslušenství

<b>CZ-RTC5B</b>	Kabelový dálkový ovladač s tlačítkem Econavi a datanavi
<b>CZ-RWS3 + CZ-RWRC3</b>	Infračervený dálkový ovladač
<b>CZ-RE2C2</b>	Zjednodušený dálkový ovladač
<b>PAW-WTRAY</b>	Vana na kondenzovanou vodu kompatibilní se základovou podpěrou
<b>PAW-GRDBSE20</b>	Venkovní základová podpěra pro absorpci hluku a vibrací

#### Příslušenství

<b>PAW-GRDSTD40</b>	Venkovní vyvýšená plošina 400 × 900 × 400 mm
<b>CZ-56DAF2</b>	Výstupní nástavec vzduchu S . .PF1E5B 36, 45 a 50
<b>CZ-90DAF2</b>	Výstupní nástavec vzduchu S . .PF1E5B 60 a 71
<b>CZ-160DAF2</b>	Výstupní nástavec vzduchu S . .PF1E5B 100, 125 a 140
<b>CZ-DUMPA90MF2</b>	Vstupní nástavec vzduchu S . .PF1E5B 60 a 71
<b>CZ-DUMPA160MF2</b>	Vstupní nástavec vzduchu S . .PF1E5B 100, 125 a 140
<b>CZ-CAPWFC1</b>	<b>NOVINKA</b> Adaptér WLAN pro řadu komerčních jednotek

## Pohled na technické parametry

- Dosažitelný externí statický tlak až 150 Pa
- Automatická funkce nastavení požadovaného statického tlaku v místě instalace při uvádění do provozu (k aktivaci je třeba standardního kabelového dálkového ovladače)
- Stejnoseměrný motor VENTILÁTORU pro lepší účinnost a regulaci
- Vestavěné čerpadlo kondenzátu
- Jednoduchý podpůrný nástroj Datanavi App s dálkový ovladačem (CZ-RTC5B)
- Možnost zapojení jak dvojitá split jednotka
- Snadné připojení a ovládání externího ventilátoru nebo rekuperační jednotky (ERV) pomocí konektoru PAW-FDC na desce s plošnými spoji vnitřní jednotky. Externí zařízení je možné ovládat dálkovým ovládáním vnitřní jednotky Panasonic

## Statický tlak lze zvýšit až na 150 Pa.

Typ		36	45	50	60	71	100	125	140
Standardní tlak	Pa	70	70	70	70	70	100	100	100
Maximální tlak	Pa	150	150	150	150	150	150	150	150

## Výkonnější čerpadlo kondenzátu

Díky použití čerpadla kondenzátu s vysokým výtlakem je možné zvednout odvodní potrubí kondenzátu až na 785 mm od spodní části jednotky.

## Připojovací nástavce

### Výstupní nástavec vzduchu (bez regulačního adaptéru)

	Průměry	Model
36, 45 & 50	2x Ø200	CZ-56DAF2
60 & 71	3x Ø200	CZ-90DAF2
100, 125 & 140	4x Ø200	CZ-160DAF2

### Vstupní nástavec vzduchu

	Průměry	Model
60 & 71	3x Ø200	CZ-DUMPA90MF2
100, 125 & 140	4x Ø200	CZ-DUMPA160MF2

Standardizovaná výška 290 mm u všech modelů. Standardizace výšky umožňuje snadnou a jednotnou instalaci u modelů s různými výškami.

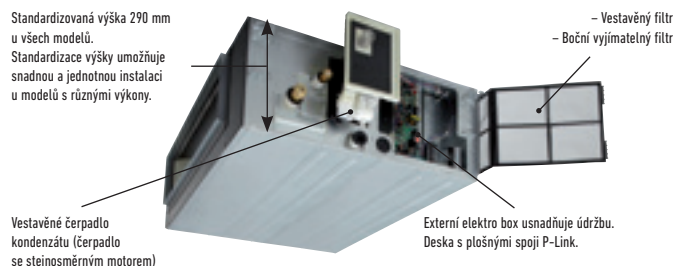

			Třífázová			
			7,10 kW	10,00 kW	12,50 kW	14,00 kW
			KIT-71PF1ZH8	KIT-100PF1ZH8	KIT-125PF1ZH8	KIT-140PF1ZH8
			CZ-RTC5B	CZ-RTC5B	CZ-RTC5B	CZ-RTC5B
Výkon chlazení	Jmenovitý (min. – max.)	kW	7,10(2,20–9,00)	10,00(3,10–12,50)	12,50(3,20–14,00)	14,00(3,30–16,00)
EER <sup>1)</sup>		W/W	3,84	4,13	3,52	3,26
SEER <sup>2)</sup>			<b>6,40A++</b>	<b>6,10A++</b>	<b>5,87</b>	<b>5,72</b>
Pdesign		kW	7,10	10,00	12,50	14,00
Příkon chlazení		kW	1,85	2,42	3,55	4,30
Roční spotřeba energie <sup>3)</sup>		kWh/rok	388	574	—	—
Topný výkon	Jmenovitý (min. – max.)	kW	8,00(2,00–9,00)	11,20(3,10–14,00)	14,00(3,20–16,00)	16,00(3,30–18,00)
COP <sup>1)</sup>		W/W	4,00	4,31	4,02	3,65
SCOP <sup>2)</sup>			<b>4,60A++</b>	<b>4,40A+</b>	<b>4,26</b>	<b>4,18</b>
Hodnota Pdesign při teplotě –10 °C		kW	5,20	8,00	9,50	10,60
Příkon vytápění		kW	2,00	2,60	3,48	4,38
Roční spotřeba energie <sup>3)</sup>		kWh/rok	1582	2545	—	—
<b>Vnitřní jednotka</b>			<b>S-71PF1E5B</b>	<b>S-100PF1E5B</b>	<b>S-125PF1E5B</b>	<b>S-140PF1E5B</b>
Externí statický tlak <sup>4)</sup>	Jmenovitý (Min. – Max.)	Pa	70(10–150)	100(10–150)	100(10–150)	100(10–150)
Objem vzduchu	Vys./stř./niz.	m <sup>3</sup> /min	21,0/19,0/15,0	32,0/26,0/21,0	34,0/29,0/23,0	36,0/32,0/25,0
Akustický tlak <sup>5)</sup>	Vys./stř./niz.	dB(A)	35/32/26	38/34/31	39/35/32	40/36/33
Rozměry	V × Š × H	mm	290x1000x700	290x1400x700	290x1400x700	290x1400x700
Čistá hmotnost	Vnitřní/panel	kg	33	45	45	45
<b>Venkovní jednotka</b>			<b>U-71PZH2E8</b>	<b>U-100PZH2E8</b>	<b>U-125PZH2E8</b>	<b>U-140PZH2E8</b>
Napájení		V	380/400/415	380/400/415	380/400/415	380/400/415
Průtok	Chlazení (Vys. / Stř. / Niz.)	A	2,80/2,70/2,60	3,60/3,40/3,30	5,40/5,10/4,95	6,60/6,25/6,05
	Vytápění (Vys. / Stř. / Niz.)	A	3,00/2,90/2,80	3,90/3,70/3,55	5,30/5,00/4,85	6,70/6,40/6,15
Objem vzduchu	Chlazení/vytápění	m <sup>3</sup> /min	61/60	118/108	125/112	129/116
Akustický tlak	Chlazení/vytápění (vys.)	dB(A)	48/50	52/52	53/53	54/54
Akustický výkon	Chlazení/vytápění (vys.)	dB	65/67	69/69	70/70	71/71
Rozměry	V × Š × H	mm	996x940x340	1416x940x340	1416x940x340	1416x940x340
Čistá hmotnost		kg	68	99	99	99
Připojky potrubí	Kapalinové potrubí	palce (mm)	3/8(9,52)	3/8(9,52)	3/8(9,52)	3/8(9,52)
	Plynové potrubí	palce (mm)	5/8(15,88)	5/8(15,88)	5/8(15,88)	5/8(15,88)
Rozsah délek potrubí		m	5–50	5–85	5–85	5–85
Rozdíl výšek (vstup/výstup) <sup>6)</sup>		m	30	30	30	30
Délka potrubí pro dodatečné chlazení		m	30	30	30	30
Dodatečný objem chlazení		g/m	45	45	45	45
Chlazení (R32) / ekvivalent CO <sub>2</sub>		kg/tuny	1,95/1,316	3,05/2,059	3,05/2,059	3,05/2,059
Provozní rozsah	Chlazení min ~ max	°C	-15~+46	-15~+46	-15~+46	-15~+46
	Vytápění min ~ max	°C	-20~+24	-20~+24	-20~+24	-20~+24

1) Výpočet hodnot EER a COP podle normy EN14511. 2) U modelů do 12 kW se hodnoty SEER a SCOP vypočítávají na základě hodnot směrnice EU/626/2011. U modelů nad 12 kW se hodnoty SEER a SCOP vypočítávají na základě hodnot směrnice EU/2281/2016.

3) Roční spotřeba elektrické energie se vypočítává v souladu se směrnicí EU/626/2011. 4) Střední nastavení externího statického tlaku z továrny. 5) Hladina akustického tlaku jednotky je hodnota naměřená ve vzdálenosti 1,5 m pod jednotkou. Měření akustického tlaku se provádí v souladu se specifikací normy Eurovent 6/IC/006-97. 6) V případě instalace venkovní jednotky na místo, které je výše než vnitřní jednotka. \* Doporučení jistič pro vnitřní jednotku 3 A.



SEER a SCOP: Pro KIT-71PF1ZH5. OVLÁDÁNÍ PŘES INTERNET: Volitelné.

Kompatibilní se všemi řešeními připojení Panasonic. Podrobné informace najdete v části Ovládací systémy.



## PACi Standard kanálová jednotka s vysokým statickým tlakem s invertorem+

### • CHLADIVO R32



Kanálové jednotky jsou ideálním řešením pro skrytou instalaci klimatizace. Volitelné 200mm nátrubky umožňují snadné a bezproblémové připojení ke kruhovým vzduchovodům.



**CZ-RWS3 + CZ-RWRC3**  
Volitelný ovladač.  
Infračervený dálkový ovladač.



**CZ-RE2C2**  
Volitelný ovladač.  
Zjednodušený dálkový ovladač.



**CZ-CENSC1**  
Volitelný snímač Econavi.

			Jednofázové				
			6,00 kW	7,10 kW	10,00 kW	12,50 kW	14,00 kW
SESTAVA			KIT-60PF1Z5	KIT-71PF1Z5	KIT-100PF1Z5	KIT-125PF1Z5	KIT-140PF1Z5
Dálkový ovladač			CZ-RTC5B	CZ-RTC5B	CZ-RTC5B	CZ-RTC5B	CZ-RTC5B
Výkon chlazení	Jmenovitý (min. – max.)	kW	6,00(2,00~7,10)	7,10(2,00~7,70)	10,00(3,00~11,50)	12,50(3,20~13,50)	14,00(3,30~15,00)
EER <sup>1)</sup>	Jmenovitý (min. – max.)	W/W	3,51	3,23	3,66(5,36~2,81)	3,52(5,33~2,80)	3,18(5,32~2,70)
<b>SEER<sup>2)</sup></b>			<b>6,10A++</b>	<b>6,10A++</b>	<b>5,60A+</b>	<b>5,56</b>	<b>5,38</b>
Pdesign		kW	6,00	7,10	10,00	12,50	14,00
Příkon chlazení	Jmenovitý (min. – max.)	kW	1,71	2,20	2,73(0,56~4,09)	3,55(0,60~4,82)	4,40(0,62~5,56)
Roční spotřeba energie <sup>3)</sup>		kWh/rok	344	407	625	787	911
Topný výkon	Jmenovitý (min. – max.)	kW	6,00(1,80~7,00)	7,10(1,80~8,10)	10,00(3,00~14,00)	12,50(3,30~15,00)	14,00(3,40~16,00)
COP <sup>1)</sup>	Jmenovitý (min. – max.)	W/W	4,55	4,13	4,31(5,36~3,51)	4,02(5,50~3,45)	3,79(5,48~3,13)
<b>SCOP<sup>2)</sup></b>			<b>4,20A+</b>	<b>4,30A+</b>	<b>3,80A</b>	<b>3,61</b>	<b>3,54</b>
Hodnota Pdesign při teplotě –10 °C		kW	6,00	6,00	10,00	12,50	13,60
Příkon vytápění	Jmenovitý (min. – max.)	kW	1,32	1,72	2,32(0,56~3,99)	3,11(0,60~4,35)	3,69(0,62~5,12)
Roční spotřeba energie <sup>3)</sup>		kWh/rok	2000	1953	3684	4848	5379
<b>Vnitřní jednotka</b>			<b>S-60PF1E5B</b>	<b>S-71PF1E5B</b>	<b>S-100PF1E5B</b>	<b>S-125PF1E5B</b>	<b>S-140PF1E5B</b>
Externí statický tlak <sup>4)</sup>	Jmenovitý (Min. – Max.)	Pa	70(10~150)	70(10~150)	100(10~150)	100(10~150)	100(10~150)
Objem vzduchu	Vys./stř./niz.	m <sup>3</sup> /min	21,0/19,0/15,0	21,0/19,0/15,0	32,0/26,0/21,0	34,0/29,0/23,0	36,0/32,0/25,0
Odvlhčovací výkon		l/h	3,4	4,2	6,0	7,9	9,0
Akustický tlak <sup>5)</sup>	Vys./stř./niz.	dB(A)	35/32/26	35/32/26	38/34/31	39/35/32	40/36/33
Akustický výkon	Vys./stř./niz.	dB	57/54/48	57/54/48	60/56/53	61/57/54	62/58/55
Rozměry	V × Š × H	mm	290x1000x700	290x1000x700	290x1400x700	290x1400x700	290x1400x700
Čistá hmotnost		kg	33	33	45	45	45
<b>Venkovní jednotka</b>			<b>U-60PZ2E5</b>	<b>U-71PZ2E5</b>	<b>U-100PZ2E5</b>	<b>U-125PZ2E5</b>	<b>U-140PZ2E5</b>
Napájení		V	220/230/240	220/230/240	220/230/240	220/230/240	220/230/240
Průtok	Chlazení (Vys. / Stř. / Niz.)	A	8,05/7,70/7,35	10,40/9,95/9,50	12,10/11,60/11,10	16,10/15,50/14,80	20,20/19,30/18,60
	Vytápění (Vys. / Stř. / Niz.)	A	6,05/5,80/5,55	8,10/7,75/7,40	10,10/9,70/9,30	14,00/13,40/12,90	16,80/16,00/15,30
Objem vzduchu	Chlazení/vytápění	m <sup>3</sup> /min	40/45	50/45	76/70	86/78	89/83
Akustický tlak	Chlazení/vytápění (vys.)	dB(A)	46/48	49/49	52/52	55/55	56/56
Akustický výkon	Chlazení/vytápění (vys.)	dB	65/68	69/69	70/70	73/73	74/74
Rozměry	V × Š × H	mm	695x875x320	695x875x320	996x980x370	996x980x370	996x980x370
Čistá hmotnost		kg	44	44	90	94	94
Přípojky potrubí	Kapalinové potrubí	palce (mm)	3/8(9,52)	3/8(9,52)	3/8(9,52)	3/8(9,52)	3/8(9,52)
	Plynové potrubí	palce (mm)	5/8(15,88)	5/8(15,88)	5/8(15,88)	5/8(15,88)	5/8(15,88)
Rozsah délek potrubí		m	3~40	3~40	5~50	5~50	5~50
Rozdíl výšek (vstup/výstup) <sup>4)</sup>		m	30	30	30	30	30
Délka potrubí pro dodatečné chladiivo		m	30	30	30	30	30
Dodatečný objem chladiiva		g/m	35	35	45	45	45
Chladiivo (R32) / ekvivalent CO <sub>2</sub>		kg/tuny	1,45/0,979	1,45/0,979	2,60/1,755	2,98/2,0115	2,98/2,0115
Provozní rozsah	Chlazení min ~ max	°C	-10~-+43	-10~-+43	-10~-+43	-10~-+43	-10~-+43
	Vytápění min ~ max	°C	-15~-+24	-15~-+24	-15~-+24	-15~-+24	-15~-+24

#### Příslušenství

**CZ-RTC5B** Kabelový dálkový ovladač s tlačítkem Econavi a datanavi

**CZ-RWS3 + CZ-RWRC3** Infráčervený dálkový ovladač

**CZ-RE2C2** Zjednodušený dálkový ovladač

**PAW-WTRAY** Vana na kondenzovanou vodu kompatibilní se základovou podpěrou

**PAW-GRDBSE20** Venkovní základová podpěra pro absorpci hluku a vibrací

#### Příslušenství

**PAW-GRDSTD40** Venkovní vyvýšená plošina 400 × 900 × 400 mm

**CZ-90DAF2** Výstupní nástavec vzduchu S . PF1E5B 60 a 71

**CZ-160DAF2** Výstupní nástavec vzduchu S . PF1E5B 100, 125 a 140

**CZ-DUMPA90MF2** Vstupní nástavec vzduchu S . PF1E5B 60 a 71

**CZ-DUMPA160MF2** Vstupní nástavec vzduchu S . PF1E5B 100, 125 a 140

**CZ-CAPWFC1** **NOVINKA** Adaptér WLAN pro řadu komerčních jednotek

## Pohled na technické parametry

- Dosažitelný externí statický tlak až 150 Pa
- Automatická funkce nastavení požadovaného statického tlaku v místě instalace při uvádění do provozu (k aktivaci je třeba standardního kabelového dálkového ovladače)
- Stejněměrný motor VENTILÁTORU pro lepší účinnost a regulaci
- Vestavěné čerpadlo kondenzátu
- Jednoduchý podpůrný nástroj Datanavi App s dálkový ovladačem (CZ-RTC5B)
- Možnost zapojení jak dvojitá split jednotka
- Snadné připojení a ovládání externího ventilátoru nebo rekuperační jednotky (ERV) pomocí konektoru PAW-FDC na desce s plošnými spoji vnitřní jednotky. Externí zařízení je možné ovládat dálkovým ovládáním vnitřní jednotky Panasonic

## Statický tlak mimo jednotku lze zvýšit až na 150 Pa.

Typ		60	71	100	125	140
Standardní tlak	Pa	70	70	100	100	100
Maximální tlak	Pa	150	150	150	150	150

## Výkonnější čerpadlo kondenzátu

Díky použití čerpadla kondenzátu s vysokým výtlakem je možné zvednout odvodní potrubí kondenzátu až na 785 mm od spodní části jednotky.

## Přípojovací nástavce

Výstupní nástavec vzduchu (bez regulačního adaptéru)		
	Průměry	Model
60 & 71	3x Ø200	CZ-90DAF2
100, 125 & 140	4x Ø200	CZ-160DAF2

Vstupní nástavec vzduchu		
	Průměry	Model
60 & 71	3x Ø200	CZ-DUMPA90MF2
100, 125 & 140	4x Ø200	CZ-DUMPA160MF2

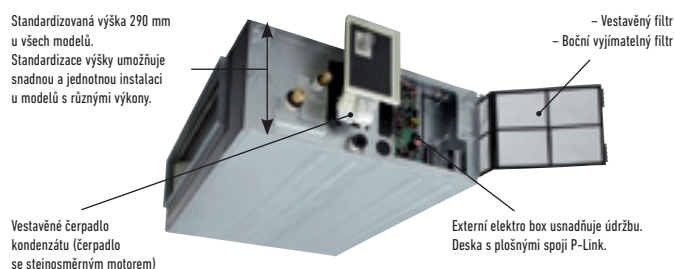

			10,00 kW		12,50 kW		14,00 kW	
			KIT-100PF1Z8		KIT-125PF1Z8		KIT-140PF1Z8	
			CZ-RTC5B		CZ-RTC5B		CZ-RTC5B	
<b>SESTAVA</b>								
<b>Dálkový ovladač</b>								
Výkon chlazení	Jmenovitý (min. – max.)	kW	10,00(3,00–11,50)		12,50(3,20–13,50)		14,00(3,30–15,00)	
EER <sup>1)</sup>	Jmenovitý (min. – max.)	W/W	3,66(5,36–2,81)		3,52(5,33–2,80)		3,18(5,32–2,70)	
<b>SEER<sup>2)</sup></b>			<b>5,60A+</b>		<b>5,54</b>		<b>5,37</b>	
Pdesign		kW	10,00		12,50		14,00	
Příkon chlazení	Jmenovitý (min. – max.)	kW	2,73(0,56–4,09)		3,55(0,60–4,82)		4,40(0,62–5,56)	
Roční spotřeba energie <sup>3)</sup>		kWh/rok	625		790		912	
Topný výkon	Jmenovitý (min. – max.)	kW	10,00(3,00–14,00)		12,50(3,30–15,00)		14,00(3,40–16,00)	
COP <sup>1)</sup>	Jmenovitý (min. – max.)	W/W	4,31(5,36–3,51)		4,02(5,50–3,45)		3,79(5,48–3,13)	
<b>SCOP<sup>2)</sup></b>			<b>3,80A</b>		<b>3,61</b>		<b>3,54</b>	
Hodnota Pdesign při teplotě –10 °C		kW	10,00		12,50		13,60	
Příkon vytápění	Jmenovitý (min. – max.)	kW	2,32(0,56–3,99)		3,11(0,60–4,35)		3,69(0,62–5,12)	
Roční spotřeba energie <sup>3)</sup>		kWh/rok	3684		4848		5379	
<b>Vnitřní jednotka</b>			<b>S-100PF1E5B</b>		<b>S-125PF1E5B</b>		<b>S-140PF1E5B</b>	
Externí statický tlak <sup>4)</sup>	Jmenovitý (Min. – Max.)	Pa	100(10–150)		100(10–150)		100(10–150)	
Objem vzduchu	Vys./stř./niz.	m <sup>3</sup> /min	32,0/26,0/21,0		34,0/29,0/23,0		36,0/32,0/25,0	
Odvlhčovací výkon		l/h	6,0		7,9		9,0	
Akustický tlak <sup>5)</sup>	Vys./stř./niz.	dB(A)	38/34/31		39/35/32		40/36/33	
Akustický výkon	Vys./stř./niz.	dB	60/56/53		61/57/54		62/58/55	
Rozměry	V × Š × H	mm	290x1400x700		290x1400x700		290x1400x700	
Čistá hmotnost		kg	45		45		45	
<b>Venkovní jednotka</b>			<b>U-100PZ2E8</b>		<b>U-125PZ2E8</b>		<b>U-140PZ2E8</b>	
Napájení		V	380/400/415		380/400/415		380/400/415	
Průtok	Chlazení (Vys. / Stř. / Niz.)	A	4,15/3,95/3,80		5,40/5,10/4,95		6,75/6,40/6,15	
	Vytápění (Vys. / Stř. / Niz.)	A	3,45/3,30/3,20		4,70/4,45/4,30		5,60/5,30/5,15	
Objem vzduchu	Chlazení/vytápění	m <sup>3</sup> /min	76/70		86/78		89/83	
Akustický tlak	Chlazení/vytápění (vys.)	dB(A)	52/52		55/55		56/56	
Akustický výkon	Chlazení/vytápění (vys.)	dB	70/70		73/73		74/74	
Rozměry	V × Š × H	mm	996x980x370		996x980x370		996x980x370	
Čistá hmotnost		kg	90		94		94	
Přípojky potrubí	Kapalinové potrubí	palce (mm)	3/8(9,52)		3/8(9,52)		3/8(9,52)	
	Plynové potrubí	palce (mm)	5/8(15,88)		5/8(15,88)		5/8(15,88)	
Rozsah délek potrubí		m	5–50		5–50		5–50	
Rozdíl výšek (vstup/výstup) <sup>6)</sup>		m	30		30		30	
Délka potrubí pro dodatečné chladivo		m	30		30		30	
Dodatečný objem chladiva		g/m	45		45		45	
Chladivo (R32) / ekvivalent CO <sub>2</sub>		kg/tuny	2,60/1,755		2,98/2,0115		2,98/2,0115	
Provozní rozsah	Chlazení min – max	°C	–10~+43		–10~+43		–10~+43	
	Vytápění min – max	°C	–15~+24		–15~+24		–15~+24	

1) Výpočet hodnot EER a COP podle normy EN14511. 2) U modelů do 12 kW se hodnoty SEER a SCOP vypočítávají na základě hodnot směrnice EU/626/2011. U modelů nad 12 kW se hodnoty SEER a SCOP vypočítávají na základě hodnot směrnice EU/2281/2016. 3) Roční spotřeba elektrické energie se vypočítává v souladu se směrnicí EU/626/2011. 4) Střední nastavení externího statického tlaku z továrny. 5) Hladina akustického tlaku jednotky je hodnota naměřená ve vzdálenosti 1,5 m pod jednotkou. Měření akustického tlaku se provádí v souladu se specifikací normy Eurovent 6/C/006-97. 6) V případě instalace venkovní jednotky na místo, které je výše než vnitřní jednotka. \* Doporučený jistič pro vnitřní jednotku 3 A.



SEER a SCOP: Pro KIT-71PF1Z5. OVLÁDÁNÍ PŘES INTERNET: Volitelné.

Kompatibilní se všemi řešeními připojení Panasonic. Podrobné informace najdete v části Ovládací systémy.

## PACi Elite kanálová jednotka s nízkým statickým tlakem s invertorem+

### • CHLADIVO R32



Výška pouhých 250 mm umožňuje lepší flexibilitu instalace a jednotka může být použita ve více aplikacích. Ideální pro místa s úzkými stropními podhledy.

Ultratenký profil: výška 250 mm u všech modelů

**CZ-RWS3 + CZ-RWRC3**  
Volitelný ovladač.  
Infračervený dálkový ovladač.

**CZ-RE2C2**  
Volitelný ovladač.  
Zjednodušený dálkový ovladač.

**CZ-CENSC1**  
Volitelný snímač Econavi.

		Jednofázové						
		3,60 kW	5,00 kW	6,00 kW	7,10 kW	10,00 kW	12,50 kW	14,00 kW
SESTAVA		KIT-36PN1ZH5	KIT-50PN1ZH5	KIT-60PN1ZH5	KIT-71PN1ZH5	KIT-100PN1ZH5	KIT-125PN1ZH5	KIT-140PN1ZH5
Dálkový ovladač		CZ-RTC5B	CZ-RTC5B	CZ-RTC5B	CZ-RTC5B	CZ-RTC5B	CZ-RTC5B	CZ-RTC5B
Výkon chlazení	Jmenovitý (min. – max.) kW	3,60(1,50–4,00)	5,00(1,50–5,60)	6,00(2,00–7,10)	7,10(2,00–9,00)	10,00(3,10–12,50)	12,50(3,20–14,00)	14,00(3,30–16,00)
EER <sup>1)</sup>	W/W	3,85	3,40	3,41	3,40	3,95	3,35	3,15
SEER <sup>2)</sup>		<b>5,10A</b>	<b>5,10A</b>	<b>6,00A+</b>	<b>6,00A+</b>	<b>6,00A+</b>	<b>5,95</b>	<b>5,84</b>
Pdesign	kW	3,60	5,00	6,00	7,10	10,00	12,50	14,00
Příkon chlazení	kW	0,93	1,47	1,76	2,09	2,53	3,73	4,45
Roční spotřeba energie <sup>3)</sup>	kWh/rok	246	342	350	414	582	—	—
Topný výkon	Jmenovitý (min. – max.) kW	4,00(1,50–5,00)	5,60(1,50–6,50)	7,00(1,80–7,00)	8,00(2,00–9,00)	11,20(3,10–14,00)	14,00(3,30–16,00)	16,00(3,30–18,00)
COP <sup>1)</sup>	W/W	4,40	3,50	3,80	3,90	4,00	3,70	3,50
SCOP <sup>2)</sup>		<b>4,00A+</b>	<b>4,00A+</b>	<b>4,00A+</b>	<b>4,00A+</b>	<b>4,00A+</b>	<b>3,91</b>	<b>3,80</b>
Hodnota Pdesign při teplotě –10 °C	kW	3,60	3,80	5,60	5,20	8,00	9,50	10,60
Příkon vytápění	kW	0,91	1,60	1,84	2,05	2,80	3,78	4,45
Roční spotřeba energie <sup>3)</sup>	kWh/rok	1258	1573	2095	1914	2799	—	—
<b>Vnitřní jednotka</b>		<b>S-36PN1E5B</b>	<b>S-50PN1E5B</b>	<b>S-60PN1E5B</b>	<b>S-71PN1E5B</b>	<b>S-100PN1E5B</b>	<b>S-125PN1E5B</b>	<b>S-140PN1E5B</b>
Externí statický tlak <sup>4)</sup>	Jmenovitý (Min. – Max.) Pa	25(10–80)	25(10–80)	25(10–80)	25(10–80)	40(10–80)	50(10–80)	50(10–80)
Objem vzduchu	Vys./stř./niz. m <sup>3</sup> /min	14,0/12,0/10,0	16,0/13,0/10,0	22,0/20,0/16,0	22,0/20,0/16,0	36,0/33,0/26,0	38,0/35,0/28,0	40,0/37,0/30,0
Akustický tlak <sup>5)</sup>	Vys./stř./niz. dB(A)	35/33/30	36/34/30	38/36/31	38/36/31	39/37/32	40/38/33	41/39/34
Rozměry	V × Š × H mm	250x780x650	250x780x650	250x1000x650	250x1000x650	250x1200x650	250x1200x650	250x1200x650
Čistá hmotnost	Vnitřní/panel kg	29	29	32	32	41	41	41
<b>Venkovní jednotka</b>		<b>U-36PZH2E5</b>	<b>U-50PZH2E5</b>	<b>U-60PZH2E5</b>	<b>U-71PZH2E5</b>	<b>U-100PZH2E5</b>	<b>U-125PZH2E5</b>	<b>U-140PZH2E5</b>
Napájení	V	220/230/240	220/230/240	220/230/240	220/230/240	220/230/240	220/230/240	220/230/240
Průtok	Chlazení A	4,20/4,00/3,85	6,50/6,20/5,95	8,20/7,85/7,50	9,45/9,00/8,60	11,20/10,70/10,20	16,90/16,10/15,40	20,00/19,30/18,40
	Vytápění A	4,10/3,90/3,75	7,15/6,85/6,55	8,60/8,25/7,85	9,20/8,85/8,45	2,40/11,90/11,40	17,00/16,20/15,60	20,20/19,30/18,50
Objem vzduchu	Chlazení/vytápění m <sup>3</sup> /min	40/40	40/45	40/45	61/60	118/108	125/122	129/116
Akustický tlak	Chlazení/vytápění (vys.) dB(A)	43/44	45/48	46/49	48/50	52/52	53/53	54/54
Akustický výkon	Chlazení/vytápění (vys.) dB	62/64	64/68	65/69	65/67	69/69	70/70	71/71
Rozměry	V × Š × H mm	695x875x320	695x875x320	695x875x320	996x940x340	1416x940x340	1416x940x340	1416x940x340
Čistá hmotnost	kg	43	43	44	68	99	99	99
Přípojky potrubí	Kapalinové potrubí palce (mm)	1/4(6,35)	1/4(6,35)	3/8(9,52)	3/8(9,52)	3/8(9,52)	3/8(9,52)	3/8(9,52)
	Plynové potrubí palce (mm)	1/2(12,70)	1/2(12,70)	5/8(15,88)	5/8(15,88)	5/8(15,88)	5/8(15,88)	5/8(15,88)
Rozsah délek potrubí	m	3~40	3~40	3~40	5~50	5~85	5~85	5~85
Rozdíl výšek (vstup/výstup) <sup>6)</sup>	m	30	30	30	30	30	30	30
Délka potrubí pro dodatečné chlazení	m	30	30	30	30	30	30	30
Dodatečný objem chladiva	g/m	20	20	35	45	45	45	45
Chladivo (R32) / ekvivalent CO <sub>2</sub>	kg/tuny	1,15/0,776	1,15/0,776	1,45/0,979	1,95/1,316	3,05/2,059	3,05/2,059	3,05/2,059
Provozní rozsah	Chlazení min ~ max °C	-15~+46	-15~+46	-15~+46	-15~+46	-15~+46	-15~+46	-15~+46
	Vytápění min ~ max °C	-20~+24	-20~+24	-20~+24	-20~+24	-20~+24	-20~+24	-20~+24

#### Příslušenství

<b>CZ-RTC5B</b>	Kabelový dálkový ovladač s tlačítkem Econavi a datanavi
<b>CZ-RWS3 + CZ-RWRC3</b>	Infračervený dálkový ovladač
<b>CZ-RE2C2</b>	Zjednodušený dálkový ovladač
<b>PAW-WTRAY</b>	Vana na kondenzovanou vodu kompatibilní se základovou podpěrou

#### Příslušenství

<b>PAW-GRDBSE20</b>	Venkovní základová podpěra pro absorpci hluku a vibrací
<b>PAW-GRDSTD40</b>	Venkovní vyvýšená plošina 400 × 900 × 400 mm
<b>CZ-CAPWFC1</b>	<b>NOVINKA</b> Adaptér WLAN pro řadu komerčních jednotek

## Pohled na technické parametry

- Automatická funkce učení pro požadovaný statický tlak v místě instalace při uvádění do provozu (k aktivaci je třeba standardního kabelového dálkového ovladače. Pouze u modelů S-60/71/100/125/140PN1E5B)
- Kompaktní vnitřní jednotky s dostatečným externím tlakem (vysoké pouze 250 mm)
- Statický tlak 50 Pa
- Snadná údržba a servis přes elektro box
- Radiální ventilátor se 3 rychlostmi otáček ovládaný kabelovým nebo bezdrátovým dálkovým ovladačem
- Stejnoseměrný motor VENTILÁTORU pro lepší účinnost a regulaci
- Snadné připojení a ovládání externího ventilátoru nebo rekuperační jednotky (ERV) pomocí konektoru PAW-FDC na desce s plošnými spoji vnitřní jednotky. Externí zařízení je možné ovládat dálkovým ovládáním vnitřní jednotky Panasonic

## Příklad systému

U kryty vnitřní jednotky je na straně řídicí skříně nutný revizní otvor (450×450 mm nebo více).

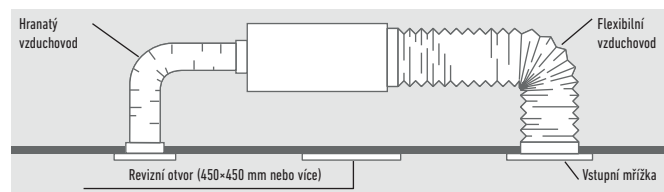

## Omezení závanů studeného vzduchu v zimě během vytápění

Přesné měření teploty přímého výparníku snímačem E1 a E2 za účelem omezení závanů chladného vzduchu při vytápění a poskytuje vyšší komfort

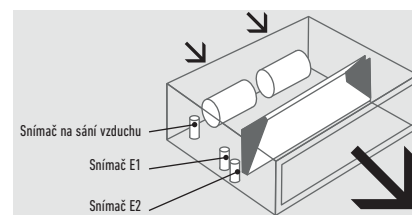

Před zadáním specifikace se poraďte s autorizovaným prodejcem Panasonic.

			Třífázová			
SESTAVA			7,10 kW	10,00 kW	12,50 kW	14,00 kW
Dálkový ovladač			KIT-71PN1ZH8 CZ-RTC5B	KIT-100PN1ZH8 CZ-RTC5B	KIT-125PN1ZH8 CZ-RTC5B	KIT-140PN1ZH8 CZ-RTC5B
Výkon chlazení	Jmenovitý (min. – max.)	kW	7,10(2,20-9,00)	10,00(3,10-12,50)	12,50(3,20-14,00)	14,00(3,30-16,00)
EER <sup>1)</sup>		W/W	3,40	3,95	3,35	3,15
<b>SEER<sup>2)</sup></b>			<b>5,90A+</b>	<b>5,90A+</b>	<b>5,93</b>	<b>5,82</b>
Pdesign		kW	7,10	10,00	12,50	14,00
Příkon chlazení		kW	2,09	2,53	3,73	4,45
Roční spotřeba energie <sup>3)</sup>		kWh/rok	418	588	—	—
Topný výkon	Jmenovitý (min. – max.)	kW	8,00(2,00-9,00)	11,20(3,10-14,00)	14,00(3,30-16,00)	16,00(3,30-18,00)
COP <sup>1)</sup>		W/W	3,90	4,00	3,70	3,60
<b>SCOP<sup>2)</sup></b>			<b>4,00A+</b>	<b>4,00A+</b>	<b>3,91</b>	<b>3,80</b>
Hodnota Pdesign při teplotě -10 °C		kW	5,20	8,00	9,50	10,60
Příkon vytápění		kW	2,05	2,80	3,78	4,45
Roční spotřeba energie <sup>3)</sup>		kWh/rok	1914	2799	—	—
Vnitřní jednotka			S-71PN1E5B	S-100PN1E5B	S-125PN1E5B	S-140PN1E5B
Externí statický tlak <sup>4)</sup>	Jmenovitý (Min. – Max.)	Pa	25(10-80)	40(10-80)	50(10-80)	50(10-80)
Objem vzduchu	Vys./stř./niz.	m <sup>3</sup> /min	22,0/20,0/16,0	36,0/33,0/26,0	38,0/35,0/28,0	46,0/37,0/30,0
Akustický tlak <sup>5)</sup>	Vys./stř./niz.	dB(A)	38/36/31	39/37/32	40/38/33	41/39/34
Rozměry	V × Š × H	mm	250×1000×650	250×1200×650	250×1200×650	250×1200×650
Čistá hmotnost	Vnitřní/panel	kg	32	41	41	41
Venkovní jednotka			U-71PZH2E8	U-100PZH2E8	U-125PZH2E8	U-140PZH2E8
Napájení		V	380/400/415	380/400/415	380/400/415	380/400/415
Průtok	Chlazení	A	3,20/3,05/2,95	3,75/3,55/3,45	5,65/5,40/5,20	11,70/11,20/10,70
	Vytápění	A	3,20/2,95/2,85	4,20/4,00/3,85	5,75/5,45/5,25	6,80/6,45/6,20
Objem vzduchu	Chlazení/vytápění	m <sup>3</sup> /min	61/60	118/108	125/112	129/116
Akustický tlak	Chlazení/vytápění (vys.)	dB(A)	48/50	52/52	53/53	54/54
Akustický výkon	Chlazení/vytápění (vys.)	dB	65/67	69/69	70/70	71/71
Rozměry	V × Š × H	mm	996×940×340	1416×940×340	1416×940×340	1416×940×340
Čistá hmotnost		kg	68	99	99	99
Přípojky potrubí	Kapalinové potrubí	palce (mm)	3/8(9,52)	3/8(9,52)	3/8(9,52)	3/8(9,52)
	Plynové potrubí	palce (mm)	5/8(15,88)	5/8(15,88)	5/8(15,88)	5/8(15,88)
Rozsah délek potrubí		m	5-50	5-85	5-85	5-85
Rozdíl výšek (vstup/výstup) <sup>6)</sup>		m	30	30	30	30
Délka potrubí pro dodatečné chladivo		m	30	30	30	30
Dodatečný objem chladiva		g/m	45	45	45	45
Chladivo (R32) / ekvivalent CO <sub>2</sub>		kg/tuny	1,95/1,316	3,05/2,059	3,05/2,059	3,05/2,059
Provozní rozsah	Chlazení min ~ max	°C	-15~+46	-15~+46	-15~+46	-15~+46
	Vytápění min ~ max	°C	-20~+24	-20~+24	-20~+24	-20~+24

1) Výpočet hodnot EER a COP podle normy EN14511. 2) U modelů do 12 kW se hodnoty SEER a SCOP vypočítávají na základě hodnot směrnice EU/626/2011. U modelů nad 12 kW se hodnoty SEER a SCOP vypočítávají na základě hodnot směrnice EU/2281/2016.

3) Roční spotřeba elektrické energie se vypočítává v souladu se směrnicí EU/626/2011. 4) Střední nastavení externího statického tlaku z továrny. 5) Hladina akustického tlaku jednotky je hodnota naměřená ve vzdálenosti 1,5 m pod jednotkou. Měření akustického tlaku se provádí v souladu se specifikací normy Eurovent 6/C/006-97. 6) V případě instalace venkovní jednotky na místo, které je výš než vnitřní jednotka. \* Doporučení jističů pro vnitřní jednotku 3 A.



SEER a SCOP: KIT-60PN1ZH5, KIT-71PN1ZH5 a KIT-100PN1ZH5. OVLÁDÁNÍ PŘES INTERNET: Volitelné.

Kompatibilní se všemi řešeními připojení Panasonic. Podrobné informace najdete v části Ovládací systémy.



## PACi Standard kanálová jednotka s nízkým statickým tlakem s invertorem+

### • CHLADIVO R32



Hloubka pouhých 250 mm umožňuje lepší flexibilitu instalace a jednotka může být použita ve více aplikacích. Ideální pro místa s úzkými stropními podhledy.

Ultratenký profil: výška 250 mm u všech modelů



**CZ-RWS3 + CZ-RWRC3**  
Volitelný ovladač.  
Infračervený dálkový ovladač.



**CZ-RE2C2**  
Volitelný ovladač.  
Zjednodušený dálkový ovladač.



**CZ-CENSC1**  
Volitelný snímač Econavi.

			Jednofázové				
			6,00 kW	7,10 kW	10,00 kW	12,50 kW	14,00 kW
SESTAVA			KIT-60PN1Z5	KIT-71PN1Z5	KIT-100PN1Z5	KIT-125PN1Z5	KIT-140PN1Z5
Dálkový ovladač			CZ-RTC5B	CZ-RTC5B	CZ-RTC5B	CZ-RTC5B	CZ-RTC5B
Výkon chlazení	Jmenovitý (min. – max.)	kW	6,00(2,00~7,10)	7,10(2,00~7,70)	10,00(3,00~11,50)	12,50(3,20~13,50)	14,00(3,30~15,00)
EER <sup>1)</sup>	W/W		3,31	3,11	3,30	3,20	3,00
<b>SEER<sup>2)</sup></b>			<b>5,80A+</b>	<b>5,80A+</b>	<b>5,40A</b>	<b>5,13</b>	<b>5,02</b>
Pdesign		kW	6,00	7,10	10,00	12,50	14,00
Příkon chlazení		kW	1,81	2,28	3,03	3,90	4,65
Roční spotřeba energie <sup>3)</sup>		kWh/rok	361	428	641	—	—
Topný výkon	Jmenovitý (min. – max.)	kW	6,00(1,80~7,00)	7,10(1,80~8,10)	10,00(3,00~14,00)	12,50(3,30~15,00)	14,00(3,40~16,00)
COP <sup>1)</sup>	W/W		3,90	3,72	3,91	3,60	3,55
<b>SCOP<sup>2)</sup></b>			<b>4,00A+</b>	<b>4,00A+</b>	<b>3,90A</b>	<b>3,60</b>	<b>3,51</b>
Hodnota Pdesign při teplotě -10 °C		kW	5,60	5,60	7,60	12,50	14,00
Příkon vytápění		kW	1,54	1,90	2,56	3,46	3,94
Roční spotřeba energie <sup>3)</sup>		kWh/rok	2095	2100	3589	—	—
<b>Vnitřní jednotka</b>			<b>S-60PN1E5B</b>	<b>S-71PN1E5B</b>	<b>S-100PN1E5B</b>	<b>S-125PN1E5B</b>	<b>S-140PN1E5B</b>
Externí statický tlak <sup>4)</sup>	Jmenovitý (Min. – Max.)	Pa	25(10~80)	25(10~80)	40(10~80)	50(10~80)	50(10~80)
Objem vzduchu	Vys./stř./niz.	m <sup>3</sup> /min	22,0/20,0/16,0	22,0/20,0/16,0	36,0/33,0/26,0	38,0/35,0/28,0	40,0/37,0/30,0
Akustický tlak <sup>5)</sup>	Vys./stř./niz.	dB(A)	38/36/31	38/36/31	39/37/32	40/38/33	41/39/34
Rozměry	V × Š × H	mm	250x1000x650	250x1000x650	250x1200x650	250x1200x650	250x1200x650
Čistá hmotnost		kg	32	32	41	41	41
<b>Venkovní jednotka</b>			<b>U-60PZ2E5</b>	<b>U-71PZ2E5</b>	<b>U-100PZ2E5</b>	<b>U-125PZ2E5</b>	<b>U-140PZ2E5</b>
Napájení		V	220/230/240	220/230/240	220/230/240	220/230/240	220/230/240
Průtok	Chlazení	A	8,30/8,00/7,60	10,60/10,10/9,60	14,00/13,30/12,80	17,90/17,10/16,50	21,50/20,50/19,60
	Vytápění	A	7,00/6,70/6,40	8,80/8,40/8,00	11,60/11,10/10,70	15,80/15,10/14,50	18,00/17,30/16,50
Objem vzduchu	Chlazení/vytápění	m <sup>3</sup> /min	40/45	50/45	76/70	86/78	89/83
Akustický tlak	Chlazení/vytápění (vys.)	dB(A)	46/48	49/49	52/52	55/55	56/56
Akustický výkon	Chlazení/vytápění (vys.)	dB	65/68	69/69	70/70	73/73	74/74
Rozměry	V × Š × H	mm	695x875x320	695x875x320	996x980x370	996x980x370	996x980x370
Čistá hmotnost		kg	44	44	90	94	94
Přípojky potrubí	Kapalinové potrubí	palce (mm)	3/8(9,52)	3/8(9,52)	3/8(9,52)	3/8(9,52)	3/8(9,52)
	Plynové potrubí	palce (mm)	5/8(15,88)	5/8(15,88)	5/8(15,88)	5/8(15,88)	5/8(15,88)
Rozsah délek potrubí		m	3~40	3~40	5~50	5~50	5~50
Rozdíl výšek (vstup/výstup) <sup>6)</sup>		m	30	30	30	30	30
Délka potrubí pro dodatečné chlazení		m	30	30	30	30	30
Dodatečný objem chladiva		g/m	35	35	45	45	45
Chladivo (R32) / ekvivalent CO <sub>2</sub>		kg/tuny	1,45/0,979	1,45/0,979	2,60/1,755	2,98/2,0115	2,98/2,0115
Provozní rozsah	Chlazení min ~ max	°C	-10~+43	-10~+43	-10~+43	-10~+43	-10~+43
	Vytápění min ~ max	°C	-15~+24	-15~+24	-15~+24	-15~+24	-15~+24

#### Příslušenství

<b>CZ-RTC5B</b>	Kabelový dálkový ovladač s tlačítkem Econavi a datanavi
<b>CZ-RWS3 + CZ-RWRC3</b>	Infračervený dálkový ovladač
<b>CZ-RE2C2</b>	Zjednodušený dálkový ovladač
<b>PAW-WTRAY</b>	Vana na kondenzovanou vodu kompatibilní se základovou podpěrou

#### Příslušenství

<b>PAW-GRDBSE20</b>	Venkovní základová podpěra pro absorpci hluku a vibrací
<b>PAW-GRDSTD40</b>	Venkovní vyvýšená plošina 400 × 900 × 400 mm
<b>CZ-CAPWFC1</b>	<b>NOVINKA</b> Adaptér WLAN pro řadu komerčních jednotek

## Pohled na technické parametry

- Automatická funkce nastavení požadovaného statického tlaku v místě instalace během uvádění do provozu (k aktivaci je třeba standardního kabelového dálkového ovladače. Pouze u modelů S-60/71/100/125/140PN1E5B)
- Kompaktní vnitřní jednotky s dostatečným externím tlakem (vysoké pouze 250 mm)
- Statický tlak 50 Pa
- Snadná údržba a servis přes externí rozvodnou skříň
- Radiální ventilátor se 3 rychlostmi otáček ovládaný kabelovým nebo bezdrátovým dálkovým ovladačem
- Stejnoseměrný motor VENTILÁTORU pro lepší účinnost a regulaci
- Snadné připojení a ovládání externího ventilátoru nebo rekuperační jednotky (ERV) pomocí konektoru PAW-FDC na desce s plošnými spoji vnitřní jednotky. Externí zařízení je možné ovládat dálkovým ovládáním vnitřní jednotky Panasonic

## Příklad systému

U kryty vnitřní jednotky je na straně řídicí skříň nutný revizní otvor (450×450 mm nebo více).

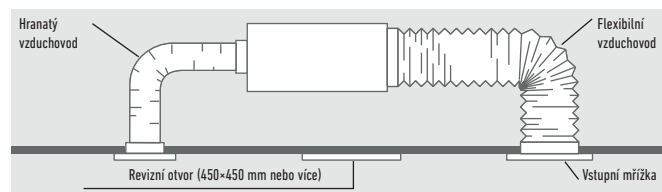

## Omezení závanů studeného vzduchu v zimě během vytápění

Přesné měření teploty přímého výměníku snímačem E1 a E2 za účelem omezení závanů chladného vzduchu při vytápění poskytují vyšší komfort

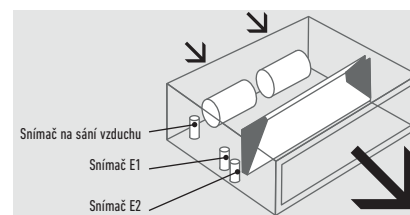

Před zadáním specifikace se poraďte s autorizovaným prodejcem Panasonic.

SESTAVA	10,00 kW			Třífázová		
	KIT-100PN1Z8			KIT-125PN1Z8		
Dálkový ovladač	CZ-RTC5B			CZ-RTC5B		
Výkon chlazení	Jmenovitý (min. – max.)	kW	10,00(3,00–11,50)	12,50(3,20–13,50)	14,00(3,30–15,00)	
EER <sup>1)</sup>		W/W	3,30	3,21	3,01	
SEER <sup>2)</sup>			<b>5,40A</b>	<b>5,11</b>	<b>5,01</b>	
Pdesign		kW	10,00	12,50	14,00	
Příkon chlazení		kW	3,03	3,90	4,65	
Roční spotřeba energie <sup>3)</sup>		kWh/rok	648	—	—	
Topný výkon	Jmenovitý (min. – max.)	kW	10,00(3,00–14,00)	12,50(3,30–15,00)	14,00(3,40–16,00)	
COP <sup>1)</sup>		W/W	3,91	3,61	3,55	
SCOP <sup>2)</sup>			<b>3,90A</b>	<b>3,60</b>	<b>3,51</b>	
Hodnota Pdesign při teplotě –10 °C		kW	7,60	12,50	14,00	
Příkon vytápění		kW	2,56	3,46	3,94	
Roční spotřeba energie <sup>3)</sup>		kWh/rok	3589	—	—	
Vnitřní jednotka						
Externí statický tlak <sup>4)</sup>	Jmenovitý (Min. – Max.)	Pa	40(10–80)	50(10–80)	50(10–80)	
Objem vzduchu	Vys./stř./niz.	m <sup>3</sup> /min	36,0/33,0/26,0	38,0/35,0/28,0	40,0/37,0/30,0	
Akustický tlak <sup>5)</sup>	Vys./stř./niz.	dB(A)	39/37/32	40/38/33	41/39/34	
Rozměry	V × Š × H	mm	250x1200x650	250x1200x650	250x1200x650	
Čistá hmotnost		kg	41	41	41	
Venkovní jednotka						
Napájení		V	380/400/415	380/400/415	380/400/415	
Průtok	Chlazení	A	4,70/4,50/4,30	6,00/5,70/5,50	7,20/6,80/6,60	
	Vytápění	A	3,90/3,70/3,60	5,30/5,00/4,90	6,00/5,70/5,50	
Objem vzduchu	Chlazení/vytápění	m <sup>3</sup> /min	76/70	86/78	89/83	
Akustický tlak	Chlazení/vytápění (vys.)	dB(A)	52/52	55/55	56/56	
Akustický výkon	Chlazení/vytápění (vys.)	dB	70/70	73/73	74/74	
Rozměry	V × Š × H	mm	996x980x370	996x980x370	996x980x370	
Čistá hmotnost		kg	90	94	94	
Přípojky potrubí	Kapalinové potrubí	palce (mm)	3/8(9,52)	3/8(9,52)	3/8(9,52)	
	Plynové potrubí	palce (mm)	5/8(15,88)	5/8(15,88)	5/8(15,88)	
Rozsah délek potrubí		m	5–50	5–50	5–50	
Rozdíl výšek (vstup/výstup) <sup>6)</sup>		m	30	30	30	
Délka potrubí pro dodatečné chladivo		m	30	30	30	
Dodatečný objem chladiva		g/m	45	45	45	
Chladivo (R32) / ekvivalent CO <sub>2</sub>		kg/tuny	2,60/1,755	2,98/2,0115	2,98/2,0115	
Provozní rozsah	Chlazení min ~ max	°C	-10~+43	-10~+43	-10~+43	
	Vytápění min ~ max	°C	-15~+24	-15~+24	-15~+24	

1) Výpočet hodnot EER a COP podle normy EN14511. 2) U modelů do 12 kW se hodnoty SEER a SCOP vypočítávají na základě hodnot směrnice EU/626/2011. U modelů nad 12 kW se hodnoty SEER a SCOP vypočítávají na základě hodnot směrnice EU/2281/2016.

3) Roční spotřeba elektrické energie se vypočítává v souladu se směrnicí EU/626/2011. 4) Střední nastavení externího statického tlaku z továrny. 5) Hladina akustického tlaku jednotky je hodnota naměřená ve vzdálenosti 1,5 m pod jednotkou. Měření akustického tlaku se provádí v souladu se specifikací normy Eurovent 6/C/006-97. 6) V případě instalace venkovní jednotky na místo, které je výše než vnitřní jednotka. \* Doporučení jistič pro vnitřní jednotku 3 A.



SEER a SCOP: Pro KIT-60PN1Z5 a KIT-71PN1Z5. OVLÁDÁNÍ PŘES INTERNET: Volitelné.

Kompatibilní se všemi řešeními připojení Panasonic. Podrobné informace najdete v části Ovládací systémy.

# NOVÁ ŘADA PANASONIC Big PACi S CHLADIVEM R32

Řada jednotek s výkonem 20 a 25 kW je ideálním řešením pro malé a středně velké komerční aplikace. Kromě nízké hmotnosti a kompaktního tvaru umožňuje nově vyvinutý dělený design kanálové jednotky snadné připojení potrubí v úzkém instalačním prostoru.



**Produkty Panasonic Big PACi jsou nejen šetrné k životnímu prostředí, ale také průkopnické.**

- Vysoká účinnost díky kompresoru Panasonic
- Kompaktní a lehká vnitřní jednotka
- Snadné připojení potrubí u kanálové jednotky s děleným designem
- Dělený design kanálové jednotky umožňuje snadné připojení potrubí v úzkém instalačním prostoru.
- Kompatibilní s vodním tepelným výměníkem
- Protikorozní nátěr Bluefin
- Kompatibilní s cloudovým ovladačem

**· Vnitřní jednotka je kompaktní a lehká při zachování vysoké účinnosti**

O 15 % lehčí oproti konvenčnímu modelu radikálně snižuje náročnost instalace.

	Konvenční model	Novinka
20,00 kW	100 kg	86 kg
25,00 kW	104 kg	88 kg

HLOUBKA BYLA  
SNÍŽENA O  
**230 mm**



**Tepelný výměník s modře potaženými žebry**

Modře potažená žebra kvůli odolnosti proti korozi jsou standardně dodávána u všech modelů R32 PACi.

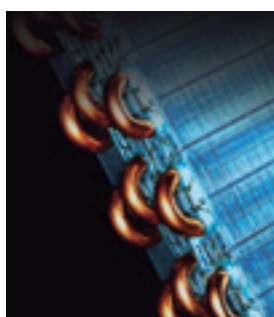

**Snadné připojení potrubí u kanálové jednotky s děleným designem**

Modul s výměníkem a modul s ventilátorem (ventilátor a opláštění) lze při montáži oddělit. Kanálovou vnitřní jednotku je snadné demontovat na dvě části, aby šla nainstalovat i do úzkého prostoru.

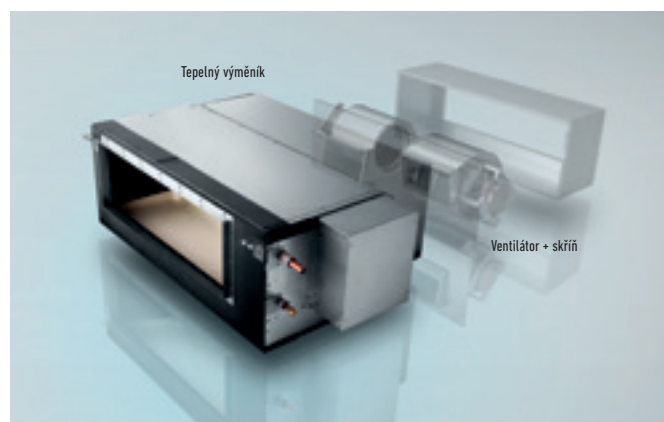

**Kompatibilní s vodním tepelným výměníkem**

Nový vodní tepelný výměník PACi lze spojit se systémy Big PACi. Nabízí různé možnosti pro hydronické aplikace, vytápění, chlazení a teplou užitkovou vodu.

**Kompatibilní s cloudovým řízením**

Big PACi je kompatibilní s cloudovým ovládáním Panasonic ze kteréhokoli místa 24 hodin denně, 7 dní v týdnu a 365 dní v roce.

Comfort Cloud pro koncové uživatele, vlastníky

Panasonic AC Smart Cloud pro profesionály



## Novinka Big PACi kanálová jednotka s vysokým statickým tlakem s invertorem+ 20 a 25 kW

### • CHLADIVO R32



**CZ-RWS3 + CZ-RWRC3**  
Volitelný ovladač.  
Infračervený dálkový ovladač.

**CZ-RE2C2**  
Volitelný ovladač.  
Zjednodušený dálkový ovladač.

## Big PACi s chladivem R32 je na trhu nyní s plně modernizovanou vnitřní jednotkou s vodním výměníkem pro hydronické systémy

Big PACi představuje užitečné řešení úspory nákladů u malých a středně velkých projektů, může být nabídnuto také se systémem VRF. Kompaktní a lehká vnitřní jednotka, která si zachovává vysokou účinnost, v děleném provedení umožňující snazší potrubní připojení v úzkém omezeném prostoru.

### Pohled na technické parametry

- Vysoká účinnost s kompaktním provedením vnitřní jednotky, o 16 kg lehčí než konvenční model (10 HP)
- Dělitelné provedení kanálové vnitřní jednotky a snadné potrubní propojení
- S kompresorem Panasonic lepší ovládání při částečném zatížení
- Protikorozní nátěr Bluefin
- Kompatibilní s vodním tepelným výměníkem PACi
- Kompatibilní s cloudovým ovladačem Panasonic
- Ovládání požadavku 0–10 V

			Třířázové	
			20,00 kW	25,00 kW
SESTAVA			KIT-200PE3ZH8	KIT-250PE3ZH8
Dálkový ovladač			CZ-RTC5B	CZ-RTC5B
Výkon chlazení	Jmenovitý (min. – max.)	kW	19,50(5,70–21,00)	23,20(6,10–27,00)
EER <sup>1)</sup>		W/W	3,22	3,11
<b>SEER <sup>2)</sup></b>			<b>5,25</b>	<b>4,84</b>
Pdesign		kW	19,50	23,20
Příkon chlazení		kW	6,06	7,46
Topný výkon	Jmenovitý (min. – max.)	kW	22,40(5,00–25,00)	28,00(5,50–29,00)
COP <sup>1)</sup>		W/W	3,61	3,41
<b>SCOP <sup>2)</sup></b>			<b>3,61</b>	<b>3,64</b>
Hodnota Pdesign při teplotě –10 °C		kW	17,00	20,00
Příkon vytápění		kW	6,21	8,21
Vnitřní jednotka			S-200PE3E5B	S-250PE3E5B
Napájení		V / fáze / Hz	220–230–240/1/50	220–230–240/1/50
Externí statický tlak		Pa	75 <sup>3)</sup> –120–180	75 <sup>3)</sup> –130–200
Objem vzduchu	Vys./stř./niz.	m <sup>3</sup> /min	72/63/53	84/72/59
Akustický tlak <sup>4)</sup>	Vys./stř./niz.	dB(A)	46/44/41	47/45/42
Rozměry	V × Š × H	mm	486x1456x916	486x1456x916
Čistá hmotnost		kg	86	88
Venkovní jednotka			U-200PZH2E8	U-250PZH2E8
Napájení		V / fáze / Hz	380–400–415/3/50	380–400–415/3/50
Doporučený jistič		A	30	30
Objem vzduchu	Chlazení/vytápění	m <sup>3</sup> /min	164/164	160/160
Akustický tlak	Chlazení/vytápění (vys.)	dB(A)	59/61	59/63
Akustický výkon	Chlazení/vytápění (vys.)	dB	77/79	78/82
Rozměry <sup>5)</sup>	V × Š × H	mm	1500x980x370	1500x980x370
Čistá hmotnost		kg	117	128
Připojky potrubí	Kapalinové potrubí	palce (mm)	3/8(9,52)	1/2(12,70)
	Plynové potrubí	palce (mm)	1(25,40)	1(25,40)
Rozsah délek potrubí		m	5–90	5–60
Rozdíl výšek (vstup/výstup) <sup>6)</sup>		m	30	30
Délka potrubí pro dodatečné chladivo		m	30	30
Dodatečný objem chladiva		g/m	60	80
Chladivo (R32) / ekvivalent CO <sub>2</sub>		kg/tuny	4,20/2,835	5,20/3,51
Provozní rozsah	Chlazení min ~ max	°C	-15 ~ +46	-15 ~ +46
	Vytápění min ~ max	°C	-20 ~ +24	-20 ~ +24

#### Příslušenství

<b>CZ-RTC5B</b>	Kabelový dálkový ovladač s tlačítkem Econavi a datanavi
<b>CZ-RWS3 + CZ-RWRC3</b>	Infračervený dálkový ovladač
<b>CZ-RE2C2</b>	Zjednodušený dálkový ovladač

#### Příslušenství

<b>PAW-GRDSTD40</b>	Venkovní vyvýšená plošina 400 × 900 × 400 mm
<b>CZ-CAPWFC1</b>	<b>NOVINKA</b> Adaptér WLAN pro řadu komerčních jednotek

1) Výpočet hodnot EER a COP podle normy EN14511. 2) U modelů do 12 kW se hodnoty SEER a SCOP vypočítávají na základě hodnot směrnice EU/626/2011. U modelů nad 12 kW se hodnoty SEER a SCOP vypočítávají na základě hodnot směrnice EU/2281/2016.

3) Tovární nastavení. 4) Hladina akustického tlaku jednotky je hodnota naměřená ve vzdálenosti 1,5 m pod jednotkou. Měření akustického tlaku se provádí v souladu se specifikací normy Eurovent 6/C/006-97. 5) Pro připojení potrubí přidejte 100 mm u vnitřní jednotky nebo 70 mm u venkovní jednotky. 6) V případě instalace venkovní jednotky na místo, které je výše než vnitřní jednotka. \* Filtr není součástí dodávky. \* Typy modelů budou na trhu v květnu 2019.



OVLÁDÁNÍ PŘES INTERNET: Volitelné.

Kompatibilní se všemi řešeními připojení Panasonic. Podrobné informace najdete v části Ovládací systémy.



# JEDNODUCHÝ, DVOJITÝ, TROJITÝ A DVOJNÁSOBNĚ DVOJITÝ SYSTÉM PACi



S tímto systémem je možné rozdělit výkon jedné venkovní jednotky současně až na 4 vnitřní jednotky. Díky tomu je tento systém zvláště vhodný pro společné prostory. Snižuje hluchnost a umožňuje dosažení stejné teploty po celé místnosti. V jednom systému je možné nainstalovat různé typy vnitřních jednotek (nástěnné, kazetové, kanálové, stropní).

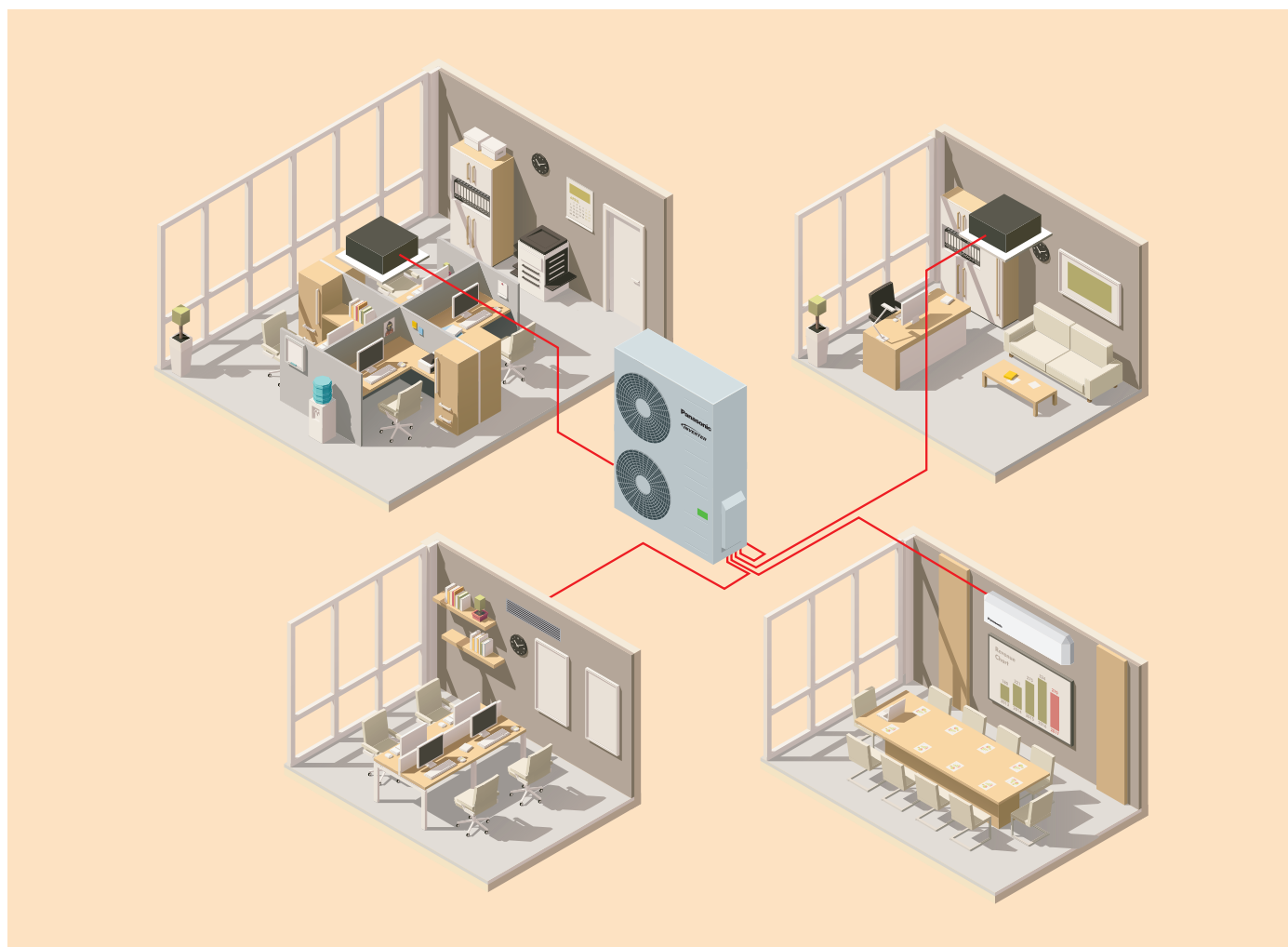

- 1 PACi Standard od 7,10 do 14,00 kW**

Ke stejné venkovní jednotce je možné připojit až 2 vnitřní jednotky. Jednotky PACi od společnosti Panasonic mohou být instalovány jako samostatné a dvojitě systémy. Vnitřní jednotky mohou být kombinovány dle následující výběrové tabulky. Provoz bude vždy probíhat současně. Všechny vnitřní jednotky budou pracovat se stejnými nastaveními.
- 2 PACi Elite od 7,10 do 14,00 kW**

Ke stejné venkovní jednotce je možné připojit až 4 vnitřní jednotky. Jednotky PACi Panasonic 7,10, 10,00, 12,50 a 14,00 mohou být instalovány jako dvojitě, trojitě a dvojnásobně dvojitě systémy. Vnitřní jednotky mohou být kombinovány dle výběrové tabulky. Provoz bude vždy probíhat současně. Všechny vnitřní jednotky budou pracovat se stejnými nastaveními.
- 3 Big PACi Elite od 20,00 do 25,00 kW**

Ke stejné venkovní jednotce je možné připojit až 4 vnitřní jednotky. Jednotky PACi Panasonic 20,00 a 25,00 mohou být instalovány jako dvojitě, trojitě a dvojnásobně dvojitě systémy. Vnitřní jednotky mohou být kombinovány dle výběrové tabulky. Provoz bude vždy probíhat současně. Všechny vnitřní jednotky budou pracovat se stejnými nastaveními.

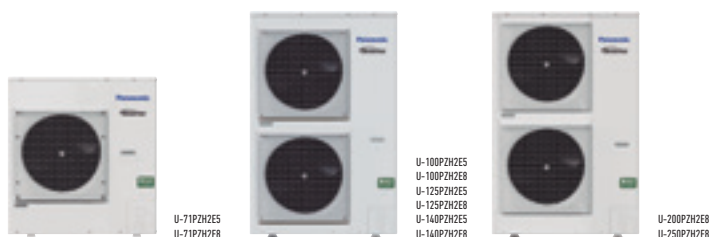
Venkovní jednotky PACi Elite • Chladivo R32<sup>1</sup>

			7,10 kW	10,00 kW	12,50 kW	14,00 kW	20,00 kW	25,00 kW
Venkovní jednotka jednofázová			U-71PZH2E5	U-100PZH2E5	U-125PZH2E5	U-140PZH2E5	—	—
Venkovní jednotka třífázová			U-71PZH2E8	U-100PZH2E8	U-125PZH2E8	U-140PZH2E8	U-200PZH2E8 <sup>2</sup>	U-250PZH2E8 <sup>2</sup>
Výkon chlazení	Jmenovitý (min. – max.)	kW	7,10 (2,20–9,00)	10,00 (3,10–12,50)	12,50 (3,20–14,00)	14,00 (3,30–16,00)	20,00 (5,70–22,40)	25,00 (6,10–28,00)
Topný výkon	Jmenovitý (min. – max.)	kW	8,00 (2,00–9,00)	11,20 (3,10–14,00)	14,00 (3,20–16,00)	16,00 (3,30–18,00)	22,40 (5,00–25,00)	28,00 (5,50–31,50)
Napájení	Jedna fáze	V	220/230/240	220/230/240	220/230/240	220/230/240	—	—
	Tři fáze	V	380/400/415	380/400/415	380/400/415	380/400/415	380/400/415	380/400/415
Připojení vnitřní/venkovní jednotky		mm <sup>2</sup>	2 × 1,5 nebo 2,5	2 × 1,5 nebo 2,5	2 × 1,5 nebo 2,5	2 × 1,5 nebo 2,5	—	—
Objem vzduchu	Chlazení/vytápění	m <sup>3</sup> /min	61/60	118/108	125/122	129/116	164/164	160/160
Akustický tlak	Chlazení/vytápění (vys.)	dB(A)	48/50	52/52	53/53	54/54	59/61	59/63
Akustický výkon	Chlazení/vytápění (vys.)	dB	65/67	69/69	70/70	71/71	77/79	78/82
Rozměry	V × Š × H	mm	996x940x340	1416x940x340	1416x940x340	1416x940x340	1500x980x370	1500x980x370
Čistá hmotnost		kg	68	99	99	99	117	128
	Kapalinové potrubí	palce (mm)	3/8(9,52)	3/8(9,52)	3/8(9,52)	3/8(9,52)	3/8(9,52)	1/2(12,70)
Přípojky potrubí	Plynové potrubí	palce (mm)	5/8(15,88)	5/8(15,88)	5/8(15,88)	5/8(15,88)	1(25,40)	1(25,40)
	Rozsah délek potrubí	min. ~ max.	m	5–50	5–85	5–85	5–85	5–80
Rozdíl výšek (vstup/výstup)	Max.	m	30	30	30	30	30	30
Délka potrubí pro dodatečné chladivo		m	30	30	30	30	30	30
Dodatečný objem chladiva		g/m	45	45	45	45	60	80
Chladivo (R32) / ekvivalent CO <sub>2</sub>		kg/tuny	1,95/1,316	3,05/2,059	3,05/2,059	3,05/2,059	4,20/2,835	5,20/3,51
Provozní rozsah	Chlazení min ~ max	°C	-15~+46	-15~+46	-15~+46	-15~+46	-15~+46	-15~+46
	Vytápění min ~ max	°C	-20~+24	-20~+24	-20~+24	-20~+24	-20~+24	-20~+24

1) Tyto modely jsou na trhu od zimy 2018. 2) Tyto modely budou na trhu v květnu 2019. Předběžné údaje.



## Venkovní jednotky PACi Standard • Chladivo R32

			7,10 kW	10,00 kW	12,50 kW	14,00 kW
Venkovní jednotka jednofázová			U-71PZ2E5	U-100PZ2E5	U-125PZ2E5	U-140PZ2E5
Venkovní jednotka třífázová			—	U-100PZ2E8	U-125PZ2E8	U-140PZ2E8
Výkon chlazení	Jmenovitý (min. – max.)	kW	7,10	10,00 (3,00–11,50)	12,50 (3,20–13,50)	14,00 (3,30–15,00)
Topný výkon	Jmenovitý (min. – max.)	kW	7,10	10,00 (3,00–14,00)	12,50 (3,30–15,00)	14,00 (3,40–16,00)
Napájení	Jedna fáze	V	220/230/240	220/230/240	220/230/240	220/230/240
	Tři fáze	V	—	380/400/415	380/400/415	380/400/415
Připojení vnitřní/venkovní jednotky		mm <sup>2</sup>	2 × 1,5 nebo 2,5	2 × 1,5 nebo 2,5	2 × 1,5 nebo 2,5	2 × 1,5 nebo 2,5
Objem vzduchu	Chlazení/vytápění	m <sup>3</sup> /min	50/45	76/70	86/78	89/83
Akustický tlak	Chlazení/vytápění (vys.)	dB(A)	49/49	52/52	55/55	56/56
Akustický výkon	Chlazení/vytápění (vys.)	dB	69/69	70/70	73/73	74/74
Rozměry	V × Š × H	mm	695x875x320	996x980x370	996x980x370	996x980x370
Čistá hmotnost		kg	44	90	94	94
Přípojky potrubí	Kapalinové potrubí	palce (mm)	3/8(9,52)	3/8(9,52)	3/8(9,52)	3/8(9,52)
	Plynové potrubí	palce (mm)	5/8(15,88)	5/8(15,88)	5/8(15,88)	5/8(15,88)
Rozsah délek potrubí	min. ~ max.	m	3~40	5–50	5~50	5–50
Rozdíl výšek (vstup/výstup)	Max.	m	30	30	30	30
Délka potrubí pro dodatečné chladivo		m	30	30	30	30
Dodatečný objem chladiva		g/m	35	45	45	45
Chladivo (R32) / ekvivalent CO <sub>2</sub>		kg/tuny	1,45/0,979	2,60/1,755	2,98/2,0115	2,98/2,0115
Provozní rozsah	Chlazení min ~ max	°C	-10~+43	-10~+43	-10~+43	-10~+43
	Vytápění min ~ max	°C	-15~+24	-15~+24	-15~+24	-15~+24



Nástěnná jednotka	Vnitřní	Výkon chlazení	Topný výkon	Rozměr	Akustický tlak	Objem vzduchu
		kW	kW	V × Š × H mm	Vys./stř./niz. dB(A)	Vys./stř./niz. m <sup>3</sup> /min
3,60 kW	S-36PK2E5B	3,60	4,20	302x1120x236	35/31/27	11,00/9,50/7,50
4,50 kW	S-45PK2E5B	4,50	5,20	302x1120x236	38/34/30	12,00/10,50/8,50
5,00 kW	S-50PK2E5B	5,00	5,60	302x1120x236	40/36/32	14,00/12,00/10,50
6,00 kW	S-60PK2E5B	6,00	7,00	302x1120x236	47/44/40	18,00/14,50/11,50
7,10 kW	S-71PK2E5B	7,10	8,00	302x1120x236	47/44/40	18,00/14,50/11,50
10,00 kW	S-100PK2E5B	10,00	11,20	302x1120x236	47/44/40	19,00/16,50/13,00

4cestná kazetová jednotka 60 × 60	Vnitřní (panely CZ-KPY3AW / CZ-KPY3BW)	Výkon chlazení	Topný výkon	Rozměr: Vnitřní / CZ-KPY3AW / CZ-KPY3BW	Akustický tlak	Objem vzduchu
		kW	kW	V × Š × H mm	Vys./stř./niz. dB(A)	Vys./niz. m <sup>3</sup> /min
3,60 kW	S-36PY2E5B	3,60	4,20	288x583x583 / 31x700x700 / 31x625x625	36/32/26	9,70/9,90
4,50 kW	S-45PY2E5B	4,50	5,20	288x583x583 / 31x700x700 / 31x625x625	38/34/28	10,00/10,30
5,00 kW	S-50PY2E5B	5,00	5,60	288x583x583 / 31x700x700 / 31x625x625	40/37/33	11,10/11,10

4cestná kazetová jednotka 90 × 90	Vnitřní (panely CZ-KPU3W / CZ-KPU3AW)	Výkon chlazení	Topný výkon	Rozměry vnitřní jednotky	Rozměry panelu	Akustický tlak	Objem vzduchu
		kW	kW	V × Š × H mm	V × Š × H mm	Vys./stř./niz. dB(A)	Vys./stř./niz. m <sup>3</sup> /min
3,60 kW	S-36PU2E5B	3,60	4,20	256x840x840	33,5x950x950	30/28/27	14,50/13,00/11,50
4,50 kW	S-45PU2E5B	4,50	5,20	256x840x840	33,5x950x950	31/28/27	15,50/13,00/11,50
5,00 kW	S-50PU2E5B	5,00	5,60	256x840x840	33,5x950x950	32/29/27	16,50/13,50/11,50
6,00 kW	S-60PU2E5B	6,00	7,00	256x840x840	33,5x950x950	38/31/28	21,00/16,00/13,00
7,10 kW	S-71PU2E5B	7,10	8,00	256x840x840	33,5x950x950	37/31/28	22,00/16,00/13,00
10,00 kW	S-100PU2E5B	10,00	11,20	319x840x840	33,5x950x950	45/38/32	36,00/26,00/18,00
12,50 kW	S-125PU2E5B	12,50	14,00	319x840x840	33,5x950x950	46/39/33	37,00/27,00/19,00
14,00 kW	S-140PU2E5B	14,00	14,00	319x840x840	33,5x950x950	47/40/34	38,00/29,00/20,00

Stropní jednotka	Vnitřní	Výkon chlazení	Topný výkon	Rozměr	Akustický tlak	Objem vzduchu
		kW	kW	V × Š × H mm	Vys./stř./niz. dB(A)	Vys./stř./niz. m <sup>3</sup> /min
3,60 kW	S-36PT2E5B	3,60	4,20	235x960x690	35/32/30	14,00/12,00/10,50
4,50 kW	S-45PT2E5B	4,50	5,20	235x960x690	38/33/30	15,00/12,50/10,50
5,00 kW	S-50PT2E5B	5,00	5,60	235x960x690	38/33/30	15,00/12,50/10,50
6,00 kW	S-60PT2E5B	6,00	7,00	235x1275x690	39/36/33	20,00/17,00/14,50
7,10 kW	S-71PT2E5B	7,10	8,00	235x1275x690	39/36/33	21,00/18,00/15,50
10,00 kW	S-100PT2E5B	10,00	11,20	235x1590x690	42/38/35	30,00/25,00/23,00
12,50 kW	S-125PT2E5B	12,50	14,00	235x1590x690	45/40/37	34,00/28,00/24,00
14,00 kW	S-140PT2E5B	14,00	14,00	235x1590x690	47/41/37	35,00/29,00/25,00

Kanálová jednotka s vysokým statickým tlakem	Vnitřní	Výkon chlazení	Topný výkon	Rozměr	Externí statický tlak	Akustický tlak	Objem vzduchu
		kW	kW	V × Š × H mm	Vys./stř./niz. Pa	Vys./stř./niz. dB(A)	Vys./stř./niz. m <sup>3</sup> /min
3,60 kW	S-36PF1E5B	3,60	4,20	290x800x700	150/70/10	33/29/25	14,00/13,00/10,00
4,50 kW	S-45PF1E5B	4,50	5,20	290x800x700	150/70/10	34/30/26	14,00/13,00/10,00
5,00 kW	S-50PF1E5B	5,00	5,60	290x800x700	150/70/10	34/30/26	16,00/15,00/12,00
6,00 kW	S-60PF1E5B	6,00	7,00	290x1000x700	150/70/10	35/32/26	21,00/19,00/15,00
7,10 kW	S-71PF1E5B	7,10	8,00	290x1000x700	150/70/10	35/32/26	21,00/19,00/15,00
10,00 kW	S-100PF1E5B	10,00	11,20	290x1400x700	150/100/10	38/34/31	32,00/26,00/21,00
12,50 kW	S-125PF1E5B	12,50	14,00	290x1400x700	150/100/10	39/35/32	34,00/29,00/23,00
14,00 kW	S-140PF1E5B	14,00	14,00	290x1400x700	150/100/10	40/36/33	36,00/32,00/25,00

Kanálová jednotka s nízkým statickým tlakem	Vnitřní	Výkon chlazení	Topný výkon	Rozměr	Externí statický tlak	Akustický tlak	Objem vzduchu
		kW	kW	V × Š × H mm	Vys./stř./niz. Pa	Vys./stř./niz. dB(A)	Vys./stř./niz. m <sup>3</sup> /min
3,60 kW	S-36PN1E5B	3,60	4,20	250x780x650	80/50/10	40/38/35	14,00/12,00/10,00
4,50 kW	S-45PN1E5B	4,50	5,20	250x780x650	80/50/10	41/39/35	16,00/13,00/11,00
5,00 kW	S-50PN1E5B	5,00	5,60	250x780x650	80/50/10	41/39/35	16,00/13,00/11,00
6,00 kW	S-60PN1E5B	6,00	7,00	250x1000x650	80/50/10	43/41/36	22,00/20,00/16,00
7,10 kW	S-71PN1E5B	7,10	8,00	250x1000x650	80/50/10	43/41/36	22,00/20,00/16,00
10,00 kW	S-100PN1E5B	10,00	11,20	250x1200x650	80/50/10	44/42/37	36,00/33,00/26,00
12,50 kW	S-125PN1E5B	12,50	14,00	250x1200x650	80/50/10	46/44/39	38,00/35,00/28,00
14,00 kW	S-140PN1E5B	14,00	14,00	250x1200x650	80/50/10	46/44/39	40,00/37,00/30,00



### Kombinace systému PACi Standard od 7,10 do 14 kW jedna jednotka / současný provoz • CHLADIVO R32

		Venkovní			
Vnitřní	7,10 kW	10,00 kW	12,50 kW	14,00 kW	
3,60 kW	Dvojitý <sup>1</sup> U-71 S-36 S-36				
5,00 kW		Dvojitý U-100 S-50 S-50			
6,00 kW			Dvojitý U-125 S-60 S-60		
7,10 kW	Jednoduchý <sup>2</sup> U-71 S-71			Dvojitý U-140 S-71 S-71	
10,00 kW		Jednoduchý <sup>2</sup> U-100 S-100			
12,50 kW			Jednoduchý <sup>2</sup> U-125 S-125		
14,00 kW				Jednoduchý <sup>2</sup> U-140 S-140	

### Kombinace systému PACi Elite od 7,10 do 14 kW jedna jednotka / současný provoz • CHLADIVO R32

		Venkovní			
Vnitřní	7,10 kW	10,00 kW	12,50 kW	14,00 kW	
3,60 kW	Dvojitý U-71 S-36 S-36	Trojité U-100 S-36 S-36 S-36	Dvojnásobně dvojitý U-125 S-36 S-36 S-36 S-36		
4,50 kW			Trojité U-125 S-45 S-45 S-45		
5,00 kW		Dvojitý U-100 S-50 S-50		Trojité U-140 S-50 S-50 S-50	
6,00 kW			Dvojitý U-125 S-60 S-60		
7,10 kW	Jednoduchý <sup>2</sup> U-71 S-71			Dvojitý U-140 S-71 S-71	
10,00 kW		Jednoduchý <sup>2</sup> U-100 S-100			
12,50 kW			Jednoduchý <sup>2</sup> U-125 S-125		
14,00 kW				Jednoduchý <sup>2</sup> U-140 S-140	

### Kombinace systému PACi Elite od 20 do 25 kW jedna jednotka / současný provoz • CHLADIVO R32

		Venkovní	
Vnitřní	20,00 kW	25,00 kW	
5,00 kW	Dvojnásobně dvojitý U-200 S-50 S-50 S-50 S-50		
6,00 kW		Dvojnásobně dvojitý U-250 S-60 S-60 S-60 S-60	
7,10 kW	Trojité U-200 S-71 S-71 S-71		
10,00 kW	Dvojitý U-200 S-100 S-100		
12,50 kW		Dvojitý U-250 S-125 S-125	
20,00 kW	Jednoduchý <sup>2</sup> U-200 S-200		
25,00 kW		Jednoduchý <sup>2</sup> U-250 S-250	

1. Pouze pro model PZ (R32) s omezeními hlavního potrubí a odbočky potrubí. Poradte se s autorizovaným prodejcem Panasonic. 2. Řešení soupravy PACi 1×1.

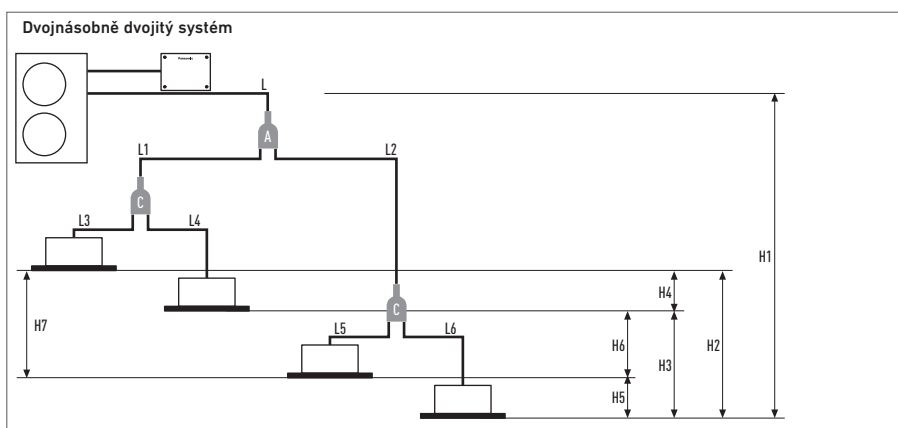
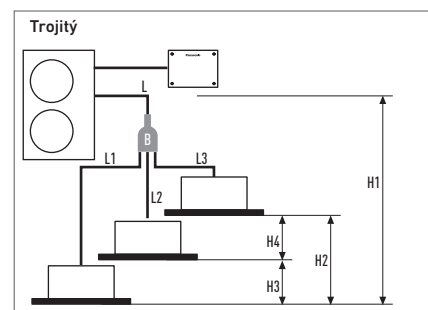
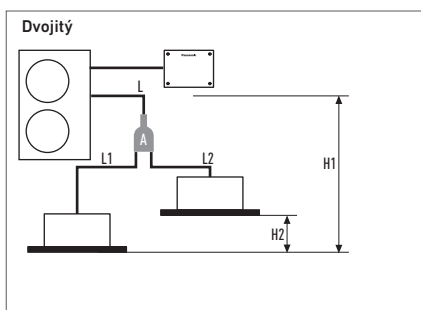
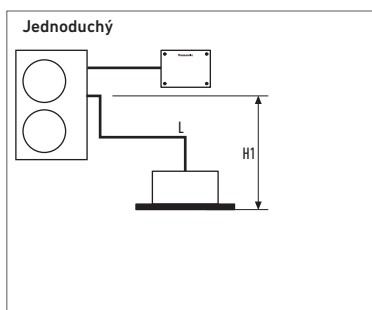

**PACi Standard – dvojitý systém od 7,10 do 14,00 kW**  
 Odbočka potrubí (prodává se samostatně)  
 A= CZ-P224BK2BM

**PACi Elite – dvojitý, trojitý a dvojnásobně dvojnásobně dvojitý systém od 7,10 do 14,00 kW**  
 Odbočka potrubí (prodává se samostatně)  
 A= CZ-P224BK2BM  
 B= CZ-P3HPC2BM  
 C= CZ-P224BK2BM

**PACi Elite – dvojitý, trojitý a dvojnásobně dvojnásobně dvojitý systém od 20,0 do 25,00 kW**  
 Odbočka potrubí (prodává se samostatně)  
 A= CZ-P680BK2BM  
 B= CZ-P3HPC2BM  
 C= CZ-P224BK2BM

Dvojitý systém	PACi Standard – jednoduchý a dvojitý systém od 7,10 do 14,00 kW			PACi Elite – dvojitý, trojitý a dvojnásobně dvojitý systém od 7,10 do 25 kW					
	Kombinace vnitřních jednotek (viz příklady výše)		Ekvivalentní délky a rozdíly výšek (m) pro velikosti venkovních jednotek...	Kombinace vnitřních jednotek (viz příklady výše)				Ekvivalentní délky a rozdíly výšek (m) pro venkovní jednotky o výkonu 7,10 až 14,00 kW	Ekvivalentní délky a rozdíly výšek (m) pro venkovní jednotky o výkonu 20,00 až 25,00 kW
	Jednoduchý	Dvojitý		Jednoduchý	Dvojitý	Trojité	Dvojnásobně dvojitý systém		
Celková délka potrubí	L	L + L1 + L2	≤ 50 m	L	L + L1 + L2	L + L1 + L2 + L3	L + L1 + L2 + L3 + L4 + L5 + L6	U-60/U-71: ≤ 50 m U-100/125/140: ≤ 75 m	U-200: ≤ 100 m U-250: ≤ 80 m
Maximální délka potrubí od venkovní jednotky k nejbližší vnitřní jednotce	-	-	-	-	L + L1 nebo L + L2	L + L1 nebo L + L2 + L3	L + L1 + L3 nebo L + L1 + L4 nebo L + L2 + L5 nebo L + L2 + L6	-	U-200: 90 m U-250: 60 m
Maximální délka odbočky potrubí	-	L1 L2	≤ 15	-	L1 nebo L2	L1 nebo L2 nebo L3	L1 + L3 nebo L1 + L4 nebo L2 + L5 nebo L2 + L6	≤ 15 m	≤ 20 m
Maximální rozdíly délky odbočky potrubí	-	L1 > L2 L1 - L2	≤ 10	-	L1 > L2: L1 - L2	L1 > L2 > L3: L1 - L2 L2 - L3 L1 - L3	L2 + L6 (max.) L1 + L3 (min.): (L2 + L6) - (L1 + L3)	≤ 10 m	≤ 10 m
Maximální rozdíly délky potrubí za první odbočkou (dvojnásobně dvojitý systém)	-	-	-	-	-	-	L2 > L1: L2 - L1	≤ 10 m	≤ 10 m
Maximální rozdíly délky potrubí za druhou odbočkou (dvojnásobně dvojitý systém)	-	-	-	-	-	-	L4 > L3: L4 - L3 L6 > L5: L6 - L5	≤ 10 m	≤ 10 m
Rozdíl výšky (venkovní jednotka umístěná výše)	H1	H1	≤ 30	H1	H1	H1	H1	≤ 30 m	≤ 30 m
Rozdíl výšky (venkovní jednotka umístěná níže)	H1	H1	≤ 15	H1	H1	H1	H1	≤ 15 m	≤ 15 m
Výškový rozdíl mezi vnitřními jednotkami	-	H2	≤ 0,5	-	H2	H2 nebo H3 nebo H4	H2 nebo H3 nebo H4 nebo H5 nebo H6	≤ 0,5 m	≤ 0,5 m

Dvojitý systém	PACi Standard – jednoduchý a dvojitý systém od 7,10 do 14,00 kW				PACi Elite – dvojitý, trojitý a dvojnásobně dvojitý systém od 7,10 do 14,00 kW					PACi Elite – dvojitý, trojitý a dvojnásobně dvojitý systém od 20,00 do 25,00 kW					
	Průměr hlavního potrubí venkovní jednotky (L)		Připojovací potrubí vnitřní jednotky (L1, L2)		Průměr hlavního potrubí venkovní jednotky (L)		Průměr připojovacího potrubí vnitřní jednotky (L1, L2, L3, L4) (mm)			Průměr hlavního potrubí venkovní jednotky (L) (mm)		Rozváděcí potrubí pro dvojnásobně dvojitý systém (L1, L2) <sup>1)</sup>		Průměr připojovacího potrubí vnitřní jednotky <sup>2)</sup>	
Výkon typu jednotky	100	125	50	60	71 - 140	36	45	50	60	71	200	250	100 - 125	50	60 - 125
Kapalinové potrubí (mm)	Ø 9,52	Ø 12,70	Ø 6,35	Ø 9,52	Ø 9,52	Ø 6,35	Ø 6,35	Ø 6,35	Ø 9,52	Ø 9,52	Ø 9,52	Ø 12,70	Ø 9,52	Ø 6,35	Ø 9,52
Plynové potrubí (mm)	Ø 15,88	Ø 15,88	Ø 12,70	Ø 15,88	Ø 15,88	Ø 12,70	Ø 12,70	Ø 12,70	Ø 15,88	Ø 15,88	Ø 25,40	Ø 25,40	Ø 15,88	Ø 12,70	Ø 15,88
Dodatečný objem chladiva (g/m)	50	50	20	50	50	20	20	20	50	50	60	80	45	20	45

1) Celkový výkon vnitřní jednotky připojené za odbočkou. 2) 4cestná kazetová jednotka.

Další náplň chladiva zajišťte přidáním délky hlavního potrubí (L) → za odbočkou (L1 → L2 → L3 o širokém průměru) a poté zvolením množství chladiva odpovídajícího zbývajícím (po délce potrubí bez náplně: 30 m) průměru potrubí na kapalinové straně a délce potrubí v tabulce uvedené výše.

# NOVÁ ŘADA ZÁSOBNÍKŮ PRO-HT PRO PACi A ECOi

MAXIMÁLNÍ  
TEPLOTA VODY  
NA VÝSTUPU

**75 °C**



Využijte efektivní zásobník pro teplou užitkovou vodu / vytápění a chlazení.  
Komerční zásobníky PRO-HT společnosti Panasonic splňují veškeré požadavky na TUV při zajištění maximální teploty vody až 75 °C.

## PRO-HT TANK

### Zásobník PRO-HT pro teplou užitkovou vodu: PAW-VP1000/500/200LDHW. Velkoobjemový a vysokoteplotní zásobník pro komerční použití

#### 1 Vysoký výkon a vysoké úspory

- Maximální A7 COP 5,36 pro zásobník 200 l
- Systémový štítek maximum A+++ (stupnice od A+++ do G)
- Teplá voda o vysoké teplotě bez dohřevu

#### 2 Příprava teplé vody v režimu vytápění

- Maximální výstupní teplota vody až 75 °C
- Velkoobjemový zásobník s objemem 200 l až 1000 l
- Provedení tepelného výměníku zabraňuje usazování vodního kamene

#### 3 Osvědčená kvalita

- Dvoutrubkový tepelný výměník splňuje právní předpisy pro pitnou vodu
- Zásobník a tepelný výměník jsou zhotoveny z nerezové oceli
- Úprava vnitřního a vnějšího povrchu loužením

### Příklad řešení se zásobníkem TUV o objemu 1000 l a jednotkou PACi

- Ideální pro malé hotely a luxusní bytové prostory
- Teplota teplé vody až 75 °C
- Až A7 COP 5,36

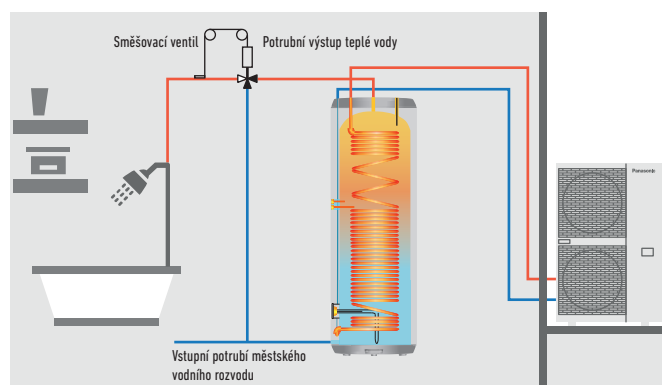

### Zásobníky PRO-HT pro vytápění a chlazení: PAW-VP380L. Vodní vytápění a chlazení pro podlahové vytápění, radiátory nebo jednotky fan coil

#### 1 Vysoký výkon a vysoké úspory

- A7 COP 3,28 při teplotě topné vody 45 °C
- Maximální teplota vody na výstupu 60 °C
- Třída energetické účinnosti: A++ (stupnice od A++ do G)

#### 2 Řešení pro jednoduché vodní vytápění a chlazení

- Voda o vysoké teplotě bez dohřevu
- Lze uspořit náklady na instalaci bez dohřevu a dalšího zásobníku

#### 3 Osvědčená kvalita

- Dvoutrubkový tepelný výměník splňuje právní předpisy pro pitnou vodu
- Zásobník a tepelný výměník jsou zhotoveny z nerezové oceli
- Úprava vnitřního a vnějšího povrchu loužením

### Zásobník 380 l + PACi 20 kW pro vytápění a chlazení

- Ideální nabídka pro malé kanceláře
- Nákladově úsporné řešení s jednoduchým vodním vytápěním a chlazením
- Teplota vody až 60 °C

#### Všechny systémy kompatibilní s PACi Elite

Model	Typ zásobníku	Kompatibilní jednotka	Výstupní teplota vody
PAW-VP1000LDHW	Teplá užitková voda	U-250PZH2E8	75 °C
PAW-VP500LDHW	Teplá užitková voda	U-100PZH2E5/8	75 °C
PAW-VP200LDHW	Teplá užitková voda	U-100PZH2E5/8	75 °C
PAW-VP380L	Vytápění a chlazení	U-200PZH2E8	60 °C

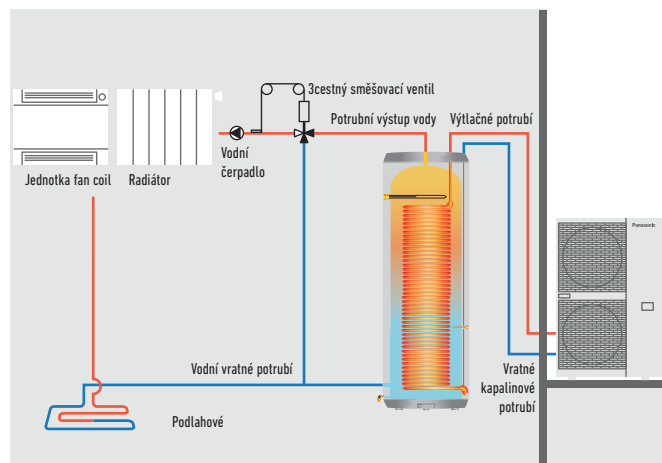



## NOVINKA Zásobník PRO-HT pro teplou užitkovou vodu

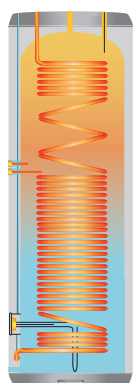

NOVINKA  
2019

### Voda o vysoké teplotě je efektivně ohřívána bez jakéhokoli dohřevu

Zásobníky pro komerční aplikace PRO-HT Panasonic lze přizpůsobit různému použití, počínaje instalacemi v luxusních bytech po kanceláře a hotely.

### Pohled na technické parametry

- Objem vody 200 l, 500 l a 1000 l
- Maximální výstupní teplota vody: 75 °C bez dohřevu
- Zásobník a tepelný výměník jsou zhotoveny z nerezové oceli
- Topné spirály 23 m (200 l), 35 m (500 l) a 63 m (1000 l)
- Úprava vnitřního a vnějšího povrchu loužením
- Pěnová izolace 70 mm (200 a 500 l) a 100 mm (1000 l)
- Materiál zásobníku nerezová ocel 2 mm (200 l) a 3 mm (500 a 1000 l)
- Vnější povrch z ABS

Zásobník PRO-HT			PAW-VP200LDHW	PAW-VP500LDHW	PAW-VP1000LDHW
Venkovní jednotka			U-100PZH2E5	U-100PZH2E5	U-250PZH2E8 **
Objem	L		214	510	933
Výška	V x Š	mm	1568 x 590	1660 x 790	2210 x 990
Připojení k vodovodní síti			3/4" - 1"	3/4" - 1"	1 1/4"
Hmotnost čistá / s vodou	kg		73 / 286	122 / 632	235 / 1167
Jmenovitý elektrický příkon	W		2320	2320	6320
Referenční cyklus stáčení			M	XL	2XL
Spotřeba energie podle vybraného cyklu A7 / W10-55	kWh		1,09	4,50	6,30
Spotřeba energie podle vybraného cyklu A15 / W10-55	kWh		0,91	3,60	5,40
COP TUV (A7/W10-55) EN 16147 <sup>1)</sup>			5,36	4,23	3,91
COP TUV (A15/W10-55) EN 16147 <sup>2)</sup>			6,42	5,29	4,54
<b>Třída energetické účinnosti (od A+ do G) <sup>3)</sup></b>			<b>A+</b>	<b>A+</b>	<b>A+</b>
<b>Systémový štítek (od A+++ do G) <sup>3)</sup></b>			<b>A+++</b>	<b>A++</b>	<b>A++</b>
Pohotovostní příkon podle EN16147	W		25,10	40,10	80,00
Akustický tlak na 1 m	dB(A)		53	63	57
Množství chladiva	g		2,6 + 0,2	2,6 + 0,6	6,4 + 1,0
Provozní rozsah – teplota vzduchu	°C		-20 ~ +35	-20 ~ +35	-20 ~ +35
Zásobník 316 l z nerezové oceli			Ano	Ano	Ano
Průměrná tloušťka izolace	mm		70	70	100
Připojka tepelného výměníku pro přívod/výstup	palce (mm)		3/8 (9,52) / 5/8 (15,88)	3/8 (9,52) / 5/8 (15,88)	1/2 (12,70) / 3/4 (19,05)
Maximální příkon bez ohříváče	W		3990	3990	9000
Maximální příkon s ohříváčem	W		5990	6990	15000
Počet elektrických ohříváčů x výkon	W		1 x 2000	1 x 3000	1 x 6000
Napětí / Frekvence	V / Hz		230 / 50	230 / 50	400 / 50
Jištění	A		16	16	16
Krytí			IP 24	IP 24	IP 24
Ohřev s tepelným čerpadlem	Min/max	°C	5 / 76	5 / 76	5 / 76
Ohřev s elektrickým ohříváčem	Min/max	°C	55 / 75	55 / 75	55 / 75
Chladivo (R32) / ekvivalent CO <sub>2</sub>	kg/ tuny		2,8 / 1,890	3,2 / 2,160	7,4 / 4,995

### Příslušenství

PAW-VP-RTC5B-PAC Ovladač zásobníku pro systém PACi

PAW-VP-VALV-160/280

1) Ohřev užitkové vody až do 55 °C s teplotou vstupního vzduchu 7 °C, vlhkostí 89 % a teplotou vstupní vody 10 °C. Dle normy EN16147. 2) Ohřev užitkové vody až do 55 °C s teplotou vstupního vzduchu 15 °C, vlhkostí 74 % a teplotou vstupní vody 10 °C. Dle normy EN16147. 3) Na základě LOT 2 (nařízení Komise v přenesené pravomoci (EU) č. 812/2013).

Tento produkt je zkonstruován ve shodě se směrnicí Rady 98/83/ES o kvalitě vody ve znění směrnice 2015/1787/EU. Životnost produktu není zaručena, je-li používán pro podzemní vodu, např. pramenitou nebo studniční, dále vodovodní vodu s obsahem solí nebo jiných nečistot, nebo je-li používán v oblastech s vodou, která má kyselý charakter. Nálkady spojené s údržbou v těchto případech hradí zákazník.

\* Při připojení pod tlakem je použití bezpečnostního ventilu povinné.

\*\* Předběžné údaje.

\*\*\* Modely R410A jsou také kompatibilní.

## NOVINKA Zásobníky PRO-HT pro vytápění a chlazení



Voda o vysoké teplotě je efektivně ohřívána bez jakékoliv dohřevu

Komerční zásobníky PRO-HT Panasonic lze kombinovat s jednotkami PACi a přizpůsobit tak řešení různým aplikacím, počínaje instalacemi v luxusních bytech po kanceláře a hotely.

### Pohled na technické parametry

- Objem vody 380 l
- Maximální teplota vody 65 °C
- Zásobník a tepelný výměník jsou zhotoveny z nerezové oceli
- Topné spirály 52 m 316 l
- Úprava vnitřního a vnějšího povrchu loužením
- Pěnová izolace 70 mm
- Materiál zásobníku nerezová ocel 2 mm 316 l
- Vnější ABS

Zásobník PRO-HT		PAW-VP380L	
Chladicí výkon při teplotě 35 °C, výstup vody 7 °C	kW	12,80	
Topný výkon při teplotě +7 °C, teplota topné vody 35 °C	kW	25,00	
Topný výkon při teplotě +7 °C, teplota topné vody 45 °C	kW	23,00	
COP při teplotě +7 °C s teplotou topné vody 45 °C	W/W	3,28	
<b>Třída energetické účinnosti vytápění při 35 °C <sup>1) 2)</sup></b>		<b>A++</b>	
$\eta_s$ (LOT1) <sup>2)</sup>	%	<b>156</b>	
Rozměry	V x Š	mm	1820 x 690
Brutto hmotnost		kg	99
Připojení vody			1 1/4"
Průtok topné vody při teplotě 35 °C		m <sup>3</sup> /h	3,9
Příkon		kW	TBC
Maximální proud		A	TBC
<b>Venkovní jednotka</b>		<b>U-200PZH2E8</b>	
Akustický tlak		dB(A)	62
Rozměry	V x Š x H	mm	1500 x 980 x 370
Hmotnost čistá		kg	119
Připojky potrubí	Kapalinové potrubí	palce (mm)	3/8 (9,52)
	Plynové potrubí	palce (mm)	3/4 (19,05)
Chladivo (R32) / ekvivalent CO <sub>2</sub>		kg	5,60 * je zapotřebí dodatečný objem chladiva na místě +1,5 kg
Rozsah délek potrubí		m	50
Rozdíl výšek (vstup/výstup)		m	30 (venkovní jednotka výše) 30 (venkovní jednotka níže)
Délka potrubí pro jmenovitý výkon		m	7,5
Délka potrubí pro dodatečné chladivo		m	85
Dodatečný objem chladiva		g/m	Viz příručka
Provozní rozsah	Vytápění min ~ max	°C	-20 ~ +35

#### Příslušenství

PAW-VP-RTCSB-PAC Ovladač zásobníku pro systém PACi

PAW-VP-VALV-160/280

1) Stupnice od A++ do G a od A+++ do D od 26. září 2019. 2) Sezónní energetická účinnost prostorového vytápění podle NAŘÍZENÍ KOMISE (EU) č. 811/2013.

Tento produkt je zkonstruován ve shodě se směrnicí Rady 98/93/ES o jakosti vody. Životnost produktu není zaručena, je-li používán pro podzemní vodu, např. pramenitou nebo studniční, dále vodovodní vodu s obsahem solí nebo jiných nečistot, nebo je-li používán v oblastech s vodou, která má kyselý charakter. Náklady spojené s údržbou v těchto případech hradí zákazník.

Výpočet výkonu v souladu s podmínkami Eurovent. Akustický tlak je měřen ve vzdálenosti 1 m od venkovní jednotky ve výšce 1,5 m.

\* Průtokový spínač ani vodní filtr nejsou součástí dodávky.

# NOVINKA VODNÍ TEPELNÝ VÝMĚNÍK PRO PACi



## Novinka PACi s vodním výměníkem pro výrobu chlazené a teplé vody



NOVINKA  
2019

### První průmyslový PACi s vodním výměníkem

Panasonic uvádí na trh vysoce účinný vodní výměník pro klimatizační systémy.

Tento průkopnický produkt nabízí další možnosti použití jednotek s PACi ve vodních systémech.

### Rychlá návratnost investice

Vodní tepelný výměník PACi je ideálním řešením pro malé kanceláře a komerční aplikace.

Investiční náklady lze amortizovat během velmi krátké doby.

Toto řešení dovoluje investorům a provozovatelům ušetřit peníze.

### Profesionální řešení

Nový vodní výměník je kompatibilní s R32 PACi.

Mnoho výrobců klimatizace prodává systémy s chladivem R32, které se stává standardním chladivem pro splitové klimatizační systémy, neboť R32 má mnohem nižší potenciál pro globální oteplování než R410A a poskytuje vyšší účinnost.

### Předběžné údaje

Vodní výměník			PAW-200W5APAC	PAW-250W5APAC
Chladicí výkon při teplotě 35 °C, výstup vody 7 °C	kW		20,00	25,00
Topný výkon při teplotě +7 °C, teplota topné vody 45 °C	kW		20,00	25,00
COP při teplotě +7 °C s teplotou topné vody 45 °C	W/W		3,50	3,40
Průtok topné vody ( $\Delta T=5$ K, 35 °C)	m <sup>3</sup> /h		4,0	4,3
Průtokový spínač			Volitelný	Volitelný
Vodní filtr			Volitelný	Volitelný
Rozměry	V x Š x H	mm	623 x 450 x 350	623 x 450 x 350
Venkovní jednotka			U-200PZH2E8	U-250PZH2E8
Akustický tlak	Chlazení/vytápění (vys.)	dB(A)	60 / 62	61 / 63
Rozměry	V x Š x H	mm	1500 x 980 x 370	1500 x 980 x 370
Čistá hmotnost		kg	119	130
Přípojky potrubí	Kapalinové potrubí	palce (mm)	3/8 (9,52)	1/2 (12,70)
	Plynové potrubí	palce (mm)	1 (25,40)	1 (25,40)
Rozsah délek potrubí		m	5 ~ 90	5 ~ 60
Rozdíl výšek (vstup/výstup)		m	30	30
Délka potrubí pro dodatečné chladivo		m	30	30
Dodatečný objem chladiva		g/m	60	80
Chladivo (R32) / ekvivalent CO <sub>2</sub>		kg/tuny	—	—
Provozní rozsah	Chlazení min ~ max	°C	-15 ~ +46	-15 ~ +46
	Vytápění min ~ max	°C	-20 ~ +24	-20 ~ +24

\*Na trhu do konce roku 2019



5 LET  
záruky  
na kompresor



# ŘEŠENÍ PRO VĚTRÁNÍ OD SPOLEČNOSTI PANASONIC



## Panasonic řešení pro větrání maximalizuje úspory a snadno se instaluje

### Sada pro připojení výparníku VZT jednotky k jednotce PACi<sup>1</sup>

Sada pro připojení výparníku VZT jednotky umožňuje kombinovat přívod čerstvého vzduchu a chlazení.

Sady pro připojení výparníků VZT jednotek od společnosti Panasonic nabízí široké možnosti připojení, takže mohou být snadno integrovány do mnoha systémů.



Kromě výhod týkajících se kvality vnitřního vzduchu přináší klimatizace také potenciál v oblasti úspor energie. Například neřízené větrání otevřenými okny vede k velkým tepelným ztrátám v topné sezóně, nebo tepelným ziskům v sezóně chlazení. Klimatizační systémy ale poskytují možnosti, jak tuto „bezplatnou“ energii navíc využít v modulech zpětného získávání tepla tepla, aby se snížily celkové provozní náklady.

Čím je větší komfortní rozsah, tím lepší jsou příležitosti pro úsporu energie.

Použití: hotely, kanceláře, serverovny a veškeré velké budovy, kde je zapotřebí kontrola kvality vzduchu, jako je například kontrola vlhkosti a přívodu čerstvého vzduchu.

Tepelný výměník, ventilátor a motor ventilátoru vzduchotechnické jednotky musí být zajištěny na místě.

Obsah sady: Ovladač pro obvodovou desku a snímače.

<sup>1)</sup> Kompatibilní s modely R32. Je vyžadováno speciální nastavení.

### Dveřní clona s přímým výparníkem<sup>1</sup>

#### Velký topný účinek

Kombinovaný proud vzduchu, který má žádoucí nízký indukční faktor proudu vzduchu (faktor mísení vzduchu), dokáže přenášet zvolený prvotní teplotní účinek na dlouhé vzdálenosti a dosáhne podlahy stále o pokojové teplotě. To je nezbytné k tomu, aby se zabránilo ochlazování vnitřních prostor.



Výrobní řada dveřních clon Panasonic je navržena pro bezproblémový a účinný provoz. Vzduchové clony vytváří nepřetržitý proud vzduchu, který směřuje shora dolů v otevřeném dveřním prostoru, a tvoří bariéru, kterou mohou lidé a výrobky překonat, ale vzduch ne. Naše dveřní clony jsou navrženy tak, aby zlepšovaly energetickou účinnost, minimalizovaly tepelné ztráty budovy a umožňovaly prodejčům nechávat otevřené dveře, aby přilákali zákazníky. Jsou vhodné pro připojení k systémům VRF i PACi.

Porovnání topného výkonu: Elektrická dveřní clona / Dveřní clona Panasonic

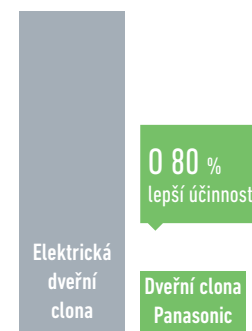

\* S typem U-100PZH2E5 pro PAW-20PAIRC-LS. Metoda výpočtu: pokud se vezme v úvahu SCOP 6,0 kombinace jednotek Panasonic. Bude-li energie potřebná pro dveřní clonu zastoupena hodnotou 100, dveřní clona Panasonic bude potřebovat 1/(1-6)\*100=20.

## Elektrická dveřní clona

### 1 Nová konstrukce pro maximalizaci výkonu

Vysoký objem vzduchu se ve srovnání s konvenčním modelem zvýšil o 145 % (v případě FY-3009U1).

### 2 Komplexní řada produktů

Do nabídkové řady byl přidán model o šířce 1,5 m.



### 3 Snadnější instalace a údržba

Jednoduchá konstrukce pro snadnou instalaci a údržbu.



			FY-3009U1	FY-3012U1	FY-3015U1
Šířka	mm		900	1200	1500
Napětí	V		220	220	220
Objem vzduchu	Vys./níz.	m <sup>3</sup> /h	1100 / 920	1400 / 1270	2000 / 1800
Příkon	Vys./níz.	W	76 / 70	94 / 85	131 / 110
Proud	Vys./níz.	A	0,35 / 0,32	0,43 / 0,40	0,59 / 0,50
Rychlost vzduchu	Vys./níz.	m/s	10,50 / 8,50	9,50 / 8,00	10,50 / 9,50
Rozměry	V × Š × H	mm	900x231,5x212	1200x231,5x212	1500x231,5x212
Hmotnost	kg		12,0	14,5	18,0
Akustický tlak	dB(A)		48,5 / 45,0	48,5 / 44,5	51,5 / 48,0

## Sada pro připojení výparníku VZT jednotky 5–25 kW pro PACi. Kompatibilní s venkovními jednotkami R32 nebo R410A



### Sada pro připojení výparníku VZT jednotky od společnosti Panasonic 5–25 kW připojená k venkovní jednotce PACi

Sada pro připojení výparníku VZT jednotky byla navržena tak, aby lépe splňovala požadavky zákazníků: skříň s krytím IP 65 umožňuje venkovní instalaci, 0–10V ovládní podle externího požadavku\* a snadné ovládní díky systému BMS.

\* Pouze u jednotek PACi Elite o výkonu od 5 kW do 25 kW.

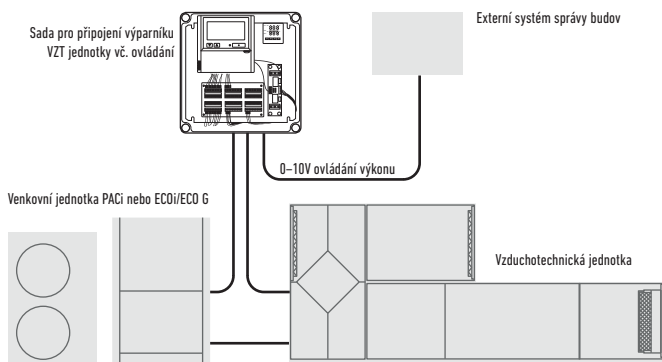

Řízení výkonu venkovní jednotky je zajištěno pomocí externího signálu 0–10 V.

#### Možnost ovládní 1: PAW-280PAH2L-1

- Ovládní systému je jednoduché: řízení skutečné teploty sání vs. nastavená hodnota.
- Ovládní funguje stejně jako u jakékoli vnitřní jednotky.
- Signál ventilátoru vydává deska s plošnými spoji (např. VYP při odmrazování).

#### Možnost ovládní 2: PAW-280PAH2-1

- Ovládní systému sondou nacházející se u sání vzduchu. Snímač pracuje jako 0–10V ovládací termostat, který měří žádanou teplotu. Ovládní k omezení chladných závanů vzduchu.
- Všechny signály dle standardu.

#### Možnost ovládní 3: PAW-280PAH2-1

- Ovládní systému sondou teploty venkovního vzduchu. Snímač pracuje jako 0–10V ovládací termostat, který měří žádanou teplotu. Zvyšuje efektivitu úpravou výkonu dle teploty venkovního vzduchu a zároveň zvyšuje komfort.
- Všechny signály dle standardu.

#### Možnost ovládní 4: PAW-280PAH2-1

- Regulace systému pomocí 0–10V ovládní pracujícího z externího systému BMS, který zajišťuje nastavení hodnoty teploty nebo výkonu. Zvyšuje efektivitu úpravou výkonu a zároveň zvyšuje komfort.
- Všechny signály dle standardu.

### Hlavní součásti mechanických ventilačních systémů

Hlavní součásti mechanických ventilačních systémů jsou následující: Vzduchotechnická jednotka, vzduchovody a prvky pro distribuci vzduchu.

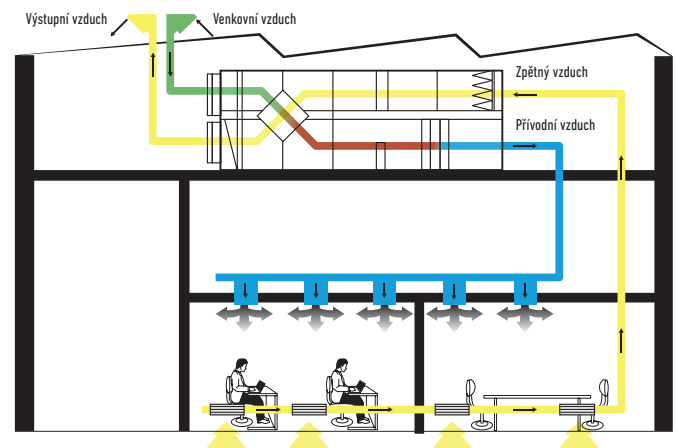

### 0–10V ovládní

Pomocí 0–10V ovládní požadavku lze výkon venkovní jednotky regulovat ve 20 krocích.

Vstupní napětí* (V)	0	1,0	1,5	2,0	2,5	3,0	3,5	4,0	4,5	5,0	5,5	6,0	6,5	7,0	7,5	8,0	8,5	9,0	9,5
Požadavek (% jmenovitého proudu)	- Žádné oříznutí <sup>1)</sup>	40	45	50	55	60	65	70	75	80	85	90	95	100	105	110	115	120	Bez omezení / Plný výkon <sup>3)</sup>
Vnitřní jednotka start/stop	Stop <sup>1)</sup>	Start																	

1) Žádné oříznutí/stop: Úplné vypnutí vzduchotechnické jednotky / vnitřní jednotky.

2) Bez omezení: BMS nepožaduje žádné omezení výkonu vzduchotechnického systému/vnitřní jednotky (ekvivalentní výkonu „plného zatížení“ vzduchotechnického systému / vnitřní jednotky).



## Sada pro připojení výparníku VZT jednotky k jednotce PACi

Sada pro připojení výparníku VZT jednotky od společnosti Panasonic nabízí široké možnosti připojení, takže mohou být snadno integrovány do mnoha systémů.

Použití: hotely, kanceláře, serverovny a veškeré velké budovy, kde je zapotřebí kontrola kvality vzduchu, jako je například kontrola vlhkosti a přívodu čerstvého vzduchu.

### 3 typy sad pro připojení výparníku VZT jednotky: Deluxe, Medium a Light

Kód modelu	IP 65	Ovládání výkonu 0-10 V*	Kompensace posunu ve venkovní teplotě (prevence chladných závanů vzduchu)
PAW-280PAH2-1	Ano	Ano	Ano
PAW-280PAH2M-1	Ano	Ano	Ne
PAW-280PAH2L-1	Ano	Ne	Ne

\* S CZ-CAPBC2.

#### Systém a ovládání. Přehled systému

- VZT jednotka (dodáno zákazníkem)
- Externí ovládací sady pro připojení výparníku VZT jednotky (dodáno zákazníkem)
- Ovládací skříň sady pro připojení výparníku VZT jednotky (s řídicí obvodovou deskou)
- Termistor pro plynové potrubí (E2)
- Termistor pro kapalinové potrubí (E1)
- Termistor pro vzduch na sání
- Komunikační kabeláž mezi jednotkami
- Venkovní jednotka

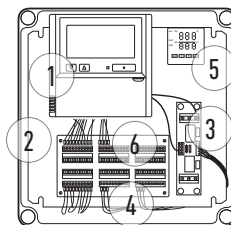
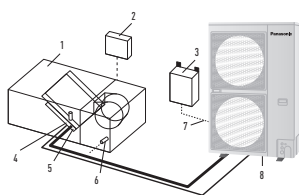

- Ovladač CZ-RTC4
- Nová plastová skříň IP 65
- Deska s plošnými spoji PAW-T10 pro bezpečný kontakt
- Deska s plošnými spoji pro 0-10V ovládání výkonu
- Inteligentní termostat pro:
  - Omezení chladných závanů vzduchu
  - Kompensaci posunu venkovní teploty
- Svorkovnice pro snímače a napájení

#### Sada pro připojení výparníku VZT jednotky



Deska s plošnými spoji, transformátor, svorkovnice



2x termistor (chladivo: E1, E2)



Termistor (vzduch: TA; 1 snímač)



Standardní kabelový dálkový ovladač

### Volitelné součásti: Následující funkce jsou k dispozici pomocí příslušenství pro ovládání:

#### Dálkový ovladač s časovačem CZ-RTC4

- Zapnutí/vypnutí provozu
- Výběr režimu
- Nastavení teploty

\* Signál provozu ventilátoru lze převést z desky s plošnými spoji.

#### Výstup PAW-OCT, 12 V DC. Volitelná svorkovnice

- Výstupní signál = stav chlazení/vytápění/ventilátoru
- Odmrazování
- Zapnutí termostatu

#### CZ-CAPBC2 – jednotka MINI sériově-paralelních vstupů/výstupů (pouze pokročilá verze)

- Snadná integrace do externích ovládacích systémů vzduchotechnických jednotek a BMS
- Ovládání požadavků: 40 až 115 % (kroky po 5 %) jmenovitého proudu pomocí 0-10V vstupního signálu\*
- Nastavení cílové teploty pomocí vstupního signálu 0-10 V nebo 0-140 Ω\*
- Výběr režimu a/nebo ovládání ZAPNUTÍ/VYPNUTÍ
- Ovládání provozu ventilátoru
- Výstup provozního stavu/výstup alarmu
- Ovládání zapnutí/vypnutí termostatu

\* Ovládání požadavku pomocí externího systému BMS nelze kombinovat s ovládacím požadavkem nebo nastavením cílové teploty prováděným termostatem. Pokud je ale nutné použít současně ovládání požadavku a nastavení cílové teploty, lze k tomu použít druhé (volitelné) rozhraní CZ-CAPBC2.

#### Svorka CZ-T10 / deska s plošnými spoji PAW-T10 pro připojení ke konektoru T10

- Deska s plošnými spoji s bezpečným kontaktem byla vyvinuta ke snadnému ovládání jednotky.
- Vstupní signál ZAPNUTÍ/VYPNUTÍ provozu
- Zakázání dálkového ovládání
- Výstupní signál stavu zapnutí provozu, maximálně 230 V, 5 A (spínací/vypínací)
- Výstupní signál stavu alarmu, maximálně 230 V, 5 A (spínací/vypínací)
- Výstup alarmu (pomocí 12 V DC)
- Další dostupné kontakty:
  - Externí ovládání zvlhčovače (zap/vyp) 230 V AC 3 A
  - Externí ovládání ventilátoru (zap/vyp) 12 V DC
  - Externí signál stavu filtru – bezpotenciálový
  - Externí signál plovákového spínače – bezpotenciálový
  - Externí snímač detekce úniku nebo bezpotenciálový kontakt vypnutí termostatu (možné využití pro externí ovládání teploty proudu vzduchu)

Vzduchotechnická jednotka PACi Elite	Výkon chlazení	Topný výkon	Rozměry	Délka potrubí	Rozdíl výšek (vstup/výstup)
	Jmenovitý kW	Jmenovitý kW	V x Š x H mm	Min/max m	Max. m
PAW-280PAH2-1	6,00 / 25,00	7,00 / 28,00	404x425x78	5 / 30*	10
PAW-280PAH2-1 +PAW-280PAH2-1	50,00	56,00	404x425x78	5 / 30*	10

\* Pro U-200PE2E8A a U-250PE2E8A.

Kombinace sady pro připojení výparníku VZT jednotky /systému	Objem vzduchu Min/max	Rozměry V x Š x H mm	Délka potrubí Min/max	Rozdíl výšek (vstup/výstup) Max.	Přípojky potrubí		
					Kapalinové potrubí	Plynové potrubí	
Výkon venkovní jednotky	Sada	m <sup>3</sup> /min	m	m	palce (mm)	palce (mm)	
5,00 kW	PAW-280PAH2-1	8,00 / 13,00	404x425x78	5/30	10	1/4 (6,35)	1/2 (12,70)
6,00 kW	PAW-280PAH2-1	9,00 / 16,00	404x425x78	5/30	10	3/8 (9,62)	5/8 (15,88)
7,50 kW	PAW-280PAH2-1	12,00 / 25,00	404x425x78	5/30	10	3/8 (9,62)	5/8 (15,88)
10,00 kW	PAW-280PAH2-1	14,00 / 33,00	404x425x78	5/30	10	3/8 (9,62)	5/8 (15,88)
12,50 kW	PAW-280PAH2-1	19,00 / 35,00	404x425x78	5/30	10	3/8 (9,62)	5/8 (15,88)
14,00 kW	PAW-280PAH2-1	19,00 / 35,00	404x425x78	5/30	10	3/8 (9,62)	5/8 (15,88)
20,00 kW	PAW-280PAH2-1	28,00 / 66,00	404x425x78	5/70	10	3/8 (9,62)	1 (25,40)
25,00 kW	PAW-280PAH2-1	38,00 / 74,00	404x425x78	5/70	10	1/2 (12,70)	1 (25,40)

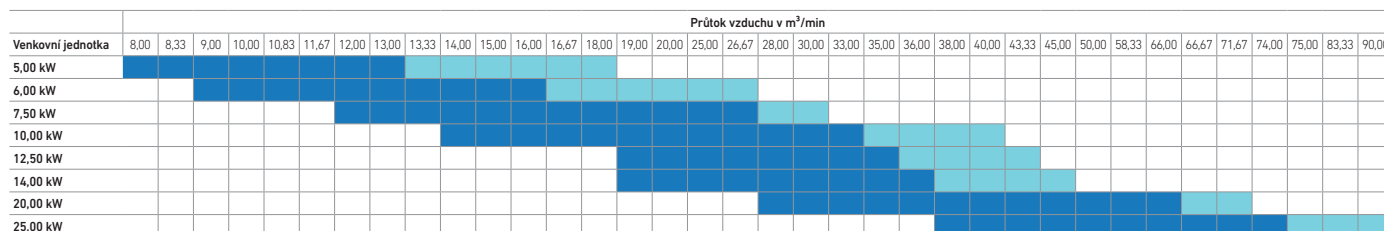

Standardní rozsah průtoku vzduchu za standardních podmínek (teplota vzduchu na sání v režimu chlazení od 18 do 32 °C, suchý teploměr).

Rozšířený rozsah průtoku vzduchu za zvláštních podmínek (teplota vzduchu na sání v režimu chlazení od 18 do 30 °C, suchý teploměr).



## Dveřní clona s přímým výparníkem připojená k jednotkám VRF nebo PACi. Kompatibilní s venkovními jednotkami R32 nebo R410A

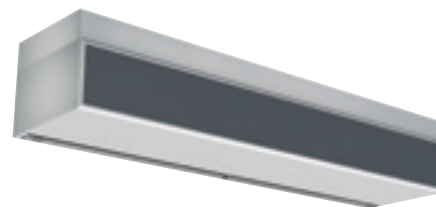

### Vysoce účinný topný účinek

Kombinovaný proud vzduchu, který má žádoucí nízký indukční faktor proudu vzduchu (faktor mísení vzduchu), dokáže přenášet zvolený prvotní teplotní účinek na dlouhé vzdálenosti a dosáhne podlahy stále o pokojové teplotě. To je nezbytné k tomu, aby se zabránilo ochlazování vnitřních prostor. Obě dveřní clony, které jsou k dispozici v různých délkách, aby vyhovovaly požadavkům od 1 do 2,5 m, mají výstupní mřížky, které je možné nastavit do pěti různých poloh. Model HS je možné instalovat až do výšky 3,0 m, standardní model až do výšky 2,7 m. Výstupní mřížky lze snadno nastavit do pěti poloh tak, aby vyhovovaly různým požadavkům na instalaci, a vzduchový filtr je přístupný bez potřeby speciálních nástrojů.

- Vysoký výkon s EC motorem ventilátoru (o 40 % nižší provozní náklady v porovnání se standardním střídavým motorem ventilátoru)
- Snadné čištění a servis
- Může být připojena k systémům Panasonic VRF nebo PACi.
- Vestavěný odvod kondenzátu pro režim chlazení
- Modely HS a LS je možné ovládat přes řadu dálkových internetových ovládaní Panasonic

Nové modely HS a LS jsou ideální pro připojení k systému ECOi nebo PACi. Obě verze jsou vybaveny EC motorem ventilátoru umožňujícím bezproblémový a účinný provoz a mají jednoduchou instalaci typu „plug and play“. Tento ventilátor zaručuje o 40 % nižší provozní náklady v porovnání se standardním střídavým motorem ventilátoru. Všechny dveřní clony pracují v prodejnách přibližně po dobu 12 hodin denně a efektivní výkon přispívá k úsporám energie.

### Inteligentní provoz

Naše dveřní clony kombinují proud vzduchu a technologii vytápění/chlazení k zajištění optimálního pohodlí a energetické účinnosti a zároveň vytváření účinné bariéry mezi vnějším a vnitřním prostředím. Design a instalace je klíčem k nastavení správné výšky/teploty k dosažení optimálního výkonu. Naše vzduchové clony jsou navrženy tak, aby splňovaly požadavky maloobchodů a průmyslových trhů.

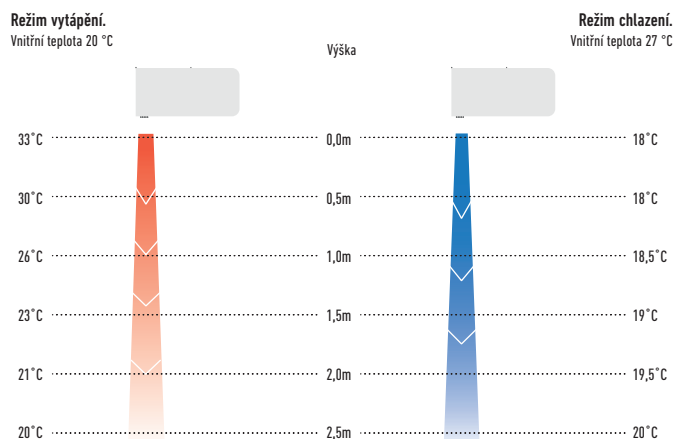

### Optimalizovaná rychlost proudění vzduchu

1. Energetické ztráty, bez instalované dveřní clony
2. Příliš nízká rychlost proudění vzduchu dveřní clony – dveřní clona není účinná.
3. Optimální výsledky s dveřní clonou Frico připojenou k jednotce VRF Panasonic
4. Příliš vysoká rychlost proudění vzduchu dveřní clony – značná turbulence, ztráty energie do venkovního prostoru, dveřní clona není účinná.

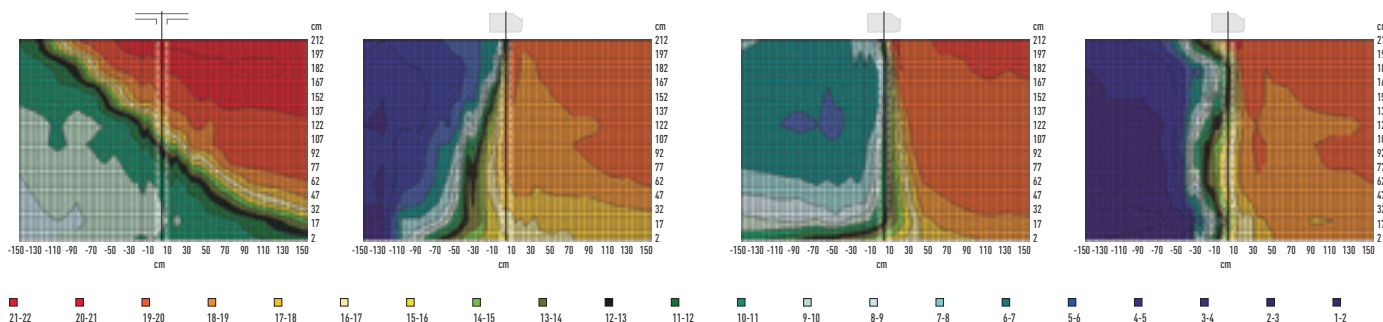

#### Otvor bez dveřní clony.

Při nechráněném otvoru utíká chladný vzduch ven a chladný skladovací prostor přestává být chladný.

#### Otvor s dveřní clonou, nesprávný úhel.

Jestliže je úhel příliš malý, do chladného skladovacího prostoru vniká teplý vzduch.

#### Otvor s dveřní clonou, příliš vysoká rychlost.

Nadměrná rychlost vytváří turbulence, které způsobují energetické ztráty a zvyšují teplotu skladovacího prostoru.

#### Otvor se správně nastavenou dveřní clonou.

Se správně nastavenou jednotkou dveřní clony se dosáhne ostrého oddělení různých teplotních zón.



Vysoce účinná dveřní clona připojená k jednotkám PACi nebo VRF. EC motor ventilátoru pro bezproblémový a účinný provoz. K dispozici jsou 2 typy proudění vzduchu: LS a HS! Snadná instalace, regulace, čištění, servis

### Pohled na technické parametry

- Ušetříte až 40 % nákladů na energii díky použití integrované technologie EC ventilátoru (vyšší účinnost než běžný AC ventilátor, s měkkým startem a delší životností motoru).
- Na trhu jsou 4 délky dveřní clony LS a HS: 1,0 m, 1,5 m, 2,0 m a 2,5 m
- Výška instalace až 3,0 m
- Výstupní mřížky lze nastavit do pěti poloh, aby vyhovovaly různým požadavkům vnitřního prostoru a instalace
- Ovládání pomocí systémů dálkových ovladačů Panasonic (volitelně)
- Přímá integrace do BMS pomocí volitelných rozhraní Panasonic
- Vanu na kondenzát obsahují všechny modely

### Funkce

**Pohodlí:** Snadná změna směru proudění vzduchu pomocí ručního deflektoru.

**Snadné používání:** Volič rychlosti proudění vzduchu (vysoká a nízká) přímo na jednotce.

**Snadná instalace a údržba:** Snadná instalace. Kompaktní rozměry zlepšují instalaci a možnost umístění. Snadné čištění mřížky bez nutnosti otevření jednotky.

### Jak to funguje?

Vzduch z místnosti je nasáván a jeho proud je vyveden v blízkosti dveří. Tím se vytváří vzduchová clona, která chrání prostor dveří a míchá se s chladnějším venkovním vzduchem. Poté se dostává mimo dveřní prostor zpět do místnosti a směrem k mřížce sání vzduchu, kde je částečně opět nasán. Tento proud vzduchu pomáhá vytvářet bariéru chránící před ztrátami tepla a zároveň dodává do místnosti čerstvý vzduch

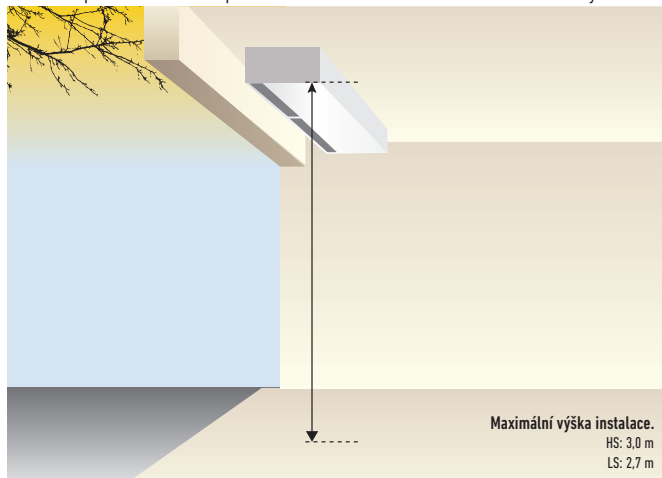

Maximální výška instalace.  
HS: 3,0 m  
LS: 2,7 m

Venkovní jednotky			7,10 kW	10,00 kW	14,00 kW	20,00 kW
Výška výstupu vzduchu 2,7 m			PAW-10PAIRC-LS	PAW-15PAIRC-LS	PAW-20PAIRC-LS	PAW-25PAIRC-LS
Objem vzduchu	Vysoký/nízký	m <sup>3</sup> /h	1800 / 1000	2700 / 1400	3600 / 1900	4500 / 2400
Výkon chlazení <sup>1)</sup>	Max.	kW	6,10	9,70	13,00	17,00
Topný výkon <sup>2)</sup>	Max.	kW	7,90	12,00	15,00	19,00
Tepelný výměník	Objem	l	1,67	2,85	3,94	5,03
Přípojky potrubí	Kapalinové / plynové potrubí	mm	16,6 / 15,0	16,6 / 22,0	16,6 / 22,0	16,6 / 22,0
Příkon ventilátoru	230V / 50Hz	kW	0,30	0,50	0,60	0,80
Typ ventilátoru			ES	ES	ES	ES
Měna	230V / 50Hz	A	2,10	3,10	4,10	5,10
Akustický tlak <sup>3)</sup>		dB(A)	49 / 65	48 / 66	50 / 67	51 / 69
Rozměry	V × Š × H	mm	1000x260x460	1500x260x460	2000x260x460	2500x260x460
Hmotnost		kg	50	65	80	95
Šířka dveří		m	1,0	1,5	2,0	2,5
Chladivo			R32 / R410A	R32 / R410A	R32 / R410A	R32 / R410A

Venkovní jednotky			10,00 kW	14,00 kW	20,00 kW	25,00 kW
Výška výstupu vzduchu 3,0 m			PAW-10PAIRC-HS	PAW-15PAIRC-HS	PAW-20PAIRC-HS	PAW-25PAIRC-HS
Objem vzduchu	Vysoký/nízký	m <sup>3</sup> /h	2700 / 1450	3600 / 1900	5400 / 2900	6300 / 3400
Výkon chlazení <sup>1)</sup>	Max.	kW	9,10	13,00	19,50	23,70
Topný výkon <sup>2)</sup>	Max.	kW	11,80	15,80	23,60	27,60
Tepelný výměník	Objem	l	1,67	2,85	3,94	5,12
Přípojky potrubí	Kapalinové / plynové potrubí	mm	16,6 / 15,0	16,6 / 22,0	16,6 / 22,0	16,6 / 22,0
Příkon ventilátoru	230V / 50Hz	kW	0,75	1,00	1,50	1,75
Typ ventilátoru			EC	EC	EC	EC
Měna	230V / 50Hz	A	4,10	5,50	8,20	9,60
Akustický tlak <sup>3)</sup>		dB(A)	50 / 66	49 / 67	51 / 68	52 / 68
Rozměry	V × Š × H	mm	1000x260x460	1500x260x460	2000x260x460	2500x260x460
Hmotnost		kg	55	65	85	110
Šířka dveří		m	1,0	1,5	2,0	2,5
Chladivo			R32 / R410A	R32 / R410A	R32 / R410A	R32 / R410A

1) Výkon chlazení výparníku, teplota vzduchu na vstupu/výstupu +27/+18 °C, R32 a R410. 2) Topný výkon kondenzátoru, teplota vzduchu na vstupu/výstupu +20/+33 °C, R32 a R410. V případě nižších venkovních teplot může být nutné instalovat model venkovní jednotky s vyšším výkonem. 3) Měřeno ve vzdálenosti až 5,0 m, směrový faktor 2, absorpční povrch 200 m<sup>2</sup>, min. / max. objem vzduchu.



Jmenovité podmínky venkovní teplota chlazení -35 °C ST, vnitřní +27 °C ST / +19 °C MT, výstupní teplota<sup>3)</sup> 16 °C. Všechny kombinace dle jmenovitých podmínek: Venkovní teplota vytápění +7 °C ST / +6 °C MT, vnitřní +20 °C ST. V případě nižších venkovních teplot může být nutné instalovat model venkovní jednotky s vyšším výkonem.

Specifikace mohou být změněny bez předchozího oznámení. Podrobné informace o EIP naleznete na našich stránkách [www.aircon.panasonic.eu](http://www.aircon.panasonic.eu) nebo [www.ptc.panasonic.eu](http://www.ptc.panasonic.eu).

# PANASONIC PACi ELITE UMOŽŇUJE CHLAZENÍ MÍSTNOSTÍ AŽ DO 8 °C

Speciální použití, například u vinných sklepů.



## Řešení pro chladné místnosti. Nastavení teploty v místnosti na 8 °C

K dispozici je celý rozsah výkonů od 3,6 do 22 kW. Toto jedinečné řešení je ideální pro: vinné sklepy, výrobní zmrzliny, květinové obchody, supermarkety, obilné sklady, sklady potravin, distribuce potravin, závodní jídelny, zpracování zeleniny aj. Stejně jako u jiných vnitřních jednotek řady PACi lze tyto jednotky sledovat prostřednictvím internetu; v případě poruchy spustí poplašný signál.



**Alternativní ovladač.**  
Kabelový dálkový ovladač.  
CZ-RTC5B

**Široká nabídka vnitřních jednotek.**  
Splňují požadavky vašeho provozu

**CHLAZENÍ MÍSTNOSTÍ V ROZSAHU 8 AŽ 24 °C, MOKRÝ TEPLMĚR**

**Venkovní jednotka PACi.**  
PACi, další generace komerčních klimatizací s energeticky úspornou koncepcí. Díky energeticky úspornému provedení ventilátorů, ventilátorových motorů, kompresorů a tepelných výměníků bylo dosaženo vysoké hodnoty COP, která tuto jednotku řadí mezi špičkové výrobky v oboru.

### Vinné sklepy a speciální nízkoteplotní prostory

Jedním z hlavních rysů řady PACi je možnost nastavení pro speciální aplikace, nejen obvyklé vytápění a chlazení. Účelem této produktové informace je podrobně vysvětlit speciální použití, při kterém je třeba, aby proces chlazení zachoval teplotu v místnosti mezi +8 ~ +24 °C měřeno na mokřím teploměru (nebo +10 ~ +30 °C měřeno na suchém teploměru). Z hlediska entalpie je třeba, aby vnitřní jednotka byla předimenzována a aby určité parametry regulace byly změněné.

#### Teplotní rozsah – teplotní rozsah pro vinný sklep

Při chlazení. Teplota na sání venkovního vzduchu  
°C suchý teploměr

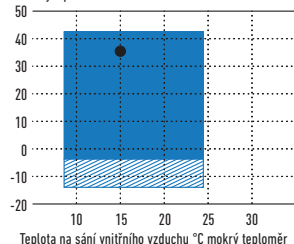

Při vytápění. Teplota na sání venkovního vzduchu  
°C mokřý teploměr

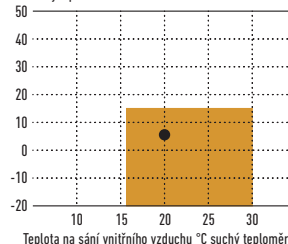

Pouze po instalaci větrného a sněžného větracího kanálu

Plocha, kde je pro tento účel zřízena kapacita chlazení a vytápění

#### Teplotní rozsah pro vinný sklep

	Vnitřní	Venkovní
Chlazení	+8 - +24 °C mokřý teploměr	-5 (-15) - 43 °C suchý teploměr

### Příklady instalací:

Pro zabránění růstu bakterií a zvýšení bezpečnosti potravin: vinné sklepy, výroby zmrzliny, květinové obchody, prostory pro skladování potravin v hotelech, supermarketech, obilné sklady, sklady potravin, distribuce potravin, závodní jídelny, výroby salátů aj.

Použití	Jednoduchý						Dvojitý		
	3,50 kW	4,90 kW	5,80 kW	6,90 kW	9,30 kW	11,60 kW	13,60 kW	18,50 kW	23,20 kW
Výkon chlazení	U-36PZH2E5	U-50PZH2E5	U-60PZH2E5	U-71PZH2E5 U-71PZH2E8	U-100PZH2E5 U-100PZH2E8	U-125PZH2E5 U-125PZH2E8	U-140PZH2E5 U-140PZH2E8	U-200PZH2E8	U-250PZH2E8
Venkovní jednotky PACi									
Vnitřní jednotky PACi	S-60PU2E5B                         S-71PU2E5B                         S-100PU2E5B                         S-125PU2E5B                         S-140PU2E5B                         S-140PU2E5B						S-100PU2E5B + S-100PU2E5B                         S-125PU2E5B + S-125PU2E5B                         S-140PU2E5B + S-140PU2E5B		
	S-60PT2E5B                         S-71PT2E5B                         S-100PT2E5B                         S-125PT2E5B                         S-140PT2E5B                         S-140PT2E5B						S-100PT2E5B + S-100PT2E5B                         S-125PT2E5B + S-125PT2E5B                         S-140PT2E5B + S-140PT2E5B		
	S-60PF1E5B                         S-71PF1E5B                         S-100PF1E5B                         S-125PF1E5B                         S-140PF1E5B                         S-140PF1E5B						S-100PF1E5B + S-100PF1E5B                         S-125PF1E5B + S-125PF1E5B                         S-140PF1E5B + S-140PF1E5B		
	S-60PN1E5B                         S-71PN1E5B                         S-100PN1E5B                         S-125PN1E5B                         S-140PN1E5B                         S-140PN1E5B						S-100PN1E5B + S-100PN1E5B                         S-125PN1E5B + S-125PN1E5B                         S-140PN1E5B + S-140PN1E5B		

\* Výše uvedené kombinace vyžadují speciální nastavení při uvedení do provozu. Poradte se s autorizovaným prodejcem Panasonic. \*\* Kompatibilní jsou také modely R410 (U-PE2E5A, U-PE2E8A).



# RENOVACE R22. RYCHLÁ A SNADNÁ INSTALACE A ÚSPORA NÁKLADŮ



Důležitý krok k dalšímu snížení možného poškození naší ozónové vrstvy.

Často se říká, že zákony naše životy ovládají, ale někdy pomáhají chránit životy.

Jako jeden z takových příkladů lze uvést postupné ukončování používání chladiva R22 a od

1. ledna 2010 bylo použití nového chladiva R22 v rámci zemí Evropské unie zakázáno.

### Panasonic přispívá svým dílem

My, ve společnosti Panasonic, také odvádíme svou část tohoto úkolu. Zjišťujeme, že veškeré financování je v tuto chvíli pod tlakem. Společnost Panasonic proto vyvinula ekologické a nákladově efektivní řešení, které umožní zavést tuto novou legislativu, aby mohla nabízet menší finanční dopad na vaše podnikání. Systém modernizace Panasonic také umožňuje opětovné využití stávajícího potrubí R22 (v dobré kvalitě) při instalaci nových vysoce účinných systémů R410A/R32. Díky vytvoření jednoduchého řešení tohoto problému může Panasonic renovovat všechny split systémy a systémy PACi; a v závislosti na konkrétních omezeních nemusíme dokonce omezovat vybavení výrobce, které nahrazujeme. Instalací nového vysoce účinného systému Panasonic R410A/R32 můžete využít výhod v podobě přibližně 30 % úspor provozních nákladů v porovnání se systémem R22.

Ano

1. Zkontrolujte výkon systému, který chcete vyměnit.
2. Zvolte řadu výrobků Panasonic, která bude pro výměnu nejlepší.
3. Postupujte dle kroků uvedených v brožůře a technických údajích. Jednoduché...



### Proč renovace?

#### Unikátní renovace R22 od společnosti Panasonic: rychlá a snadná instalace a úspora nákladů

- Chladivový olej Panasonic nereaguje s většinou nejběžnějších typů olejů použitých v klimatizačních systémech. Díky tomu směs oleje nepoškodí jednotky. Z těchto důvodů jsou instalace snadnější.

- Všechny jednotky Panasonic PACi mohou být instalovány na potrubí R22. Nejsou nutné žádné specifické modely.
- Až 33 barů! Pokud existují jakékoliv pochyby o síle potrubí, lze maximální provozní tlak snížit na 33 barů pomocí nastavení v softwaru venkovní jednotky.

### Opětovné využití stávajícího potrubí (renovace a instalace)

#### Poznámky o opětovném využití stávajícího potrubí chladiva

U každé řady venkovních jednotek typu PE/PEY a PZH/PZ je možné při dodržení určitých podmínek opětovně využít stávající potrubí chladiva bez čištění. Ujistěte se, že budou splněny požadavky v částech „Poznámky o opětovném využití stávajícího potrubí chladiva“, „Postup měření pro renovaci“ a „Rozměr potrubí chladiva a povolená délka potrubí“. Zkontrolujte také položky v souvislosti s částí „Bezpečnost“ a „Čištění“.

#### 1. Základní předpoklady:

- Pokud je pro stávající jednotku použito jiné chladivo než R22, R407C a R410A/R32, nelze stávající potrubí chladiva použít.
- Pokud má stávající jednotka jiné použití než pro účely klimatizace, nelze stávající potrubí chladiva použít.

#### 2. Bezpečnost

- Pokud je v potrubí díra, prasklina nebo koroze, vždy instalujte nové potrubí.
- Jestliže stávající potrubí není možné opětovně využít (dle schématu), vždy nainstalujte nové potrubí.
- V případě více typů provozu použijte samostatnou odbočku potrubí pro chladivo R410A/R32.

Místní dodavatel musí nést odpovědnost za zjištění vad a prasklin při opětovném použití stávajícího potrubí a spolehlivosti potrubí. Neexistuje žádná záruka, že za takové škody převzeme odpovědnost.

Provozní tlak chladiva R410A/R32 je vyšší v porovnání s chladivem R22. V nejhorším případě může nedostatečná tlaková pevnost vést k explozi potrubí.

#### 3. Čištění

- Pokud je chladivový olej použitý u stávající jednotky jiný, než jaký je uveden v seznamu níže, nainstalujte nové potrubí nebo jej před opětovným použitím důkladně promyjte. [Minerální olej] SUNISO, FIORE S, MS [Syntetický olej] alkybenzenový olej (HAB, parallel freeze), esterový olej, éterový olej (pouze PVE)

Pokud je stávající jednotka typu GHP, je nutné důkladně propláchnout potrubí.

- Pokud je stávající potrubí u vnitřní a venkovní jednotky odpojeno, nainstalujte nové potrubí nebo jej před opětovným použitím důkladně promyjte.
- Pokud ve stávajícím potrubí zůstane olej, který má změněnou barvu nebo nečistoty, nainstalujte nové potrubí nebo jej před opětovným použitím důkladně promyjte. Viz „Kritéria znehodnocení chladivového oleje“ v tabulce 3.
- Pokud někdy došlo na kompresoru stávající klimatizace k poruše, nainstalujte nové potrubí nebo jej před opětovným použitím důkladně promyjte.

Při opětovném použití stávajícího potrubí bez odstranění nečistot a prachu může dojít k poruše nově nainstalovaného zařízení.

### Poznámky k renovaci pro současný provoz více jednotek

Pouze u hlavního potrubí lze použít jiný průměr

V případě odlišného průměru pro odbočky potrubí je nutné provést novou instalaci se standardním rozměrem.

Pro chladivo R410A/R32 použijte naše originální odbočky potrubí.

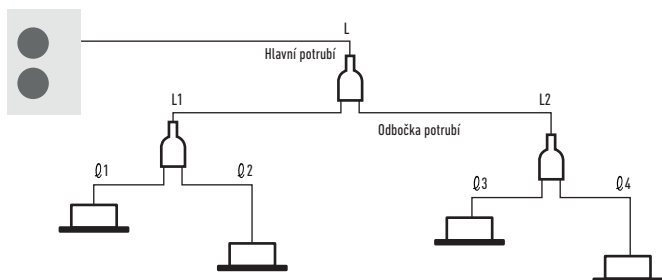

### Poznámky k renovaci pro současný provoz více jednotek

Třída výkonu	Standardní rozměr kapalinového potrubí	Standardní rozměr plynového potrubí
Typ 50	Ø 6,35	Ø 12,70
Typ od 60 do 140	Ø 9,52	Ø 15,88
Typ 200	Ø 9,52	Ø 25,40
Typ 250	Ø 12,70	

- Ze všech stávajících potrubí s odlišným průměrem lze použít pouze hlavní potrubí L.
- Instalace standardního rozměru je vhodná pro potrubí L1, L2, ř1 – ř4.
- Pro chladivo R410A/R32 použijte naše originální odbočky potrubí.

#### 1. V případě samostatné jednotky:

Není nutné doplnit další chladivo až do délky potrubí uvedené v tabulce 2.

Jestliže délka potrubí překročí délku bez nutnosti doplňování chladiva, doplňte další chladivo na každý 1 m dle ekvivalentní délky.

#### 2. V případě současného provozu více jednotek:

Vypočítejte náplň chladiva dle metody výpočtu pro standardní průměr potrubí.

U množství dodatečné náplně chladiva na 1 m se řiďte množstvím dodatečného chladiva v tabulce 2.

### Postup měření pro renovace

Při opětovném použití stávajícího potrubí nebo provádění instalace renovovaného potrubí dodržujte následující postup.

Schéma kritérií opatření pro stávající potrubí pro venkovní jednotku typu PE, PEY, PZH a PZ.

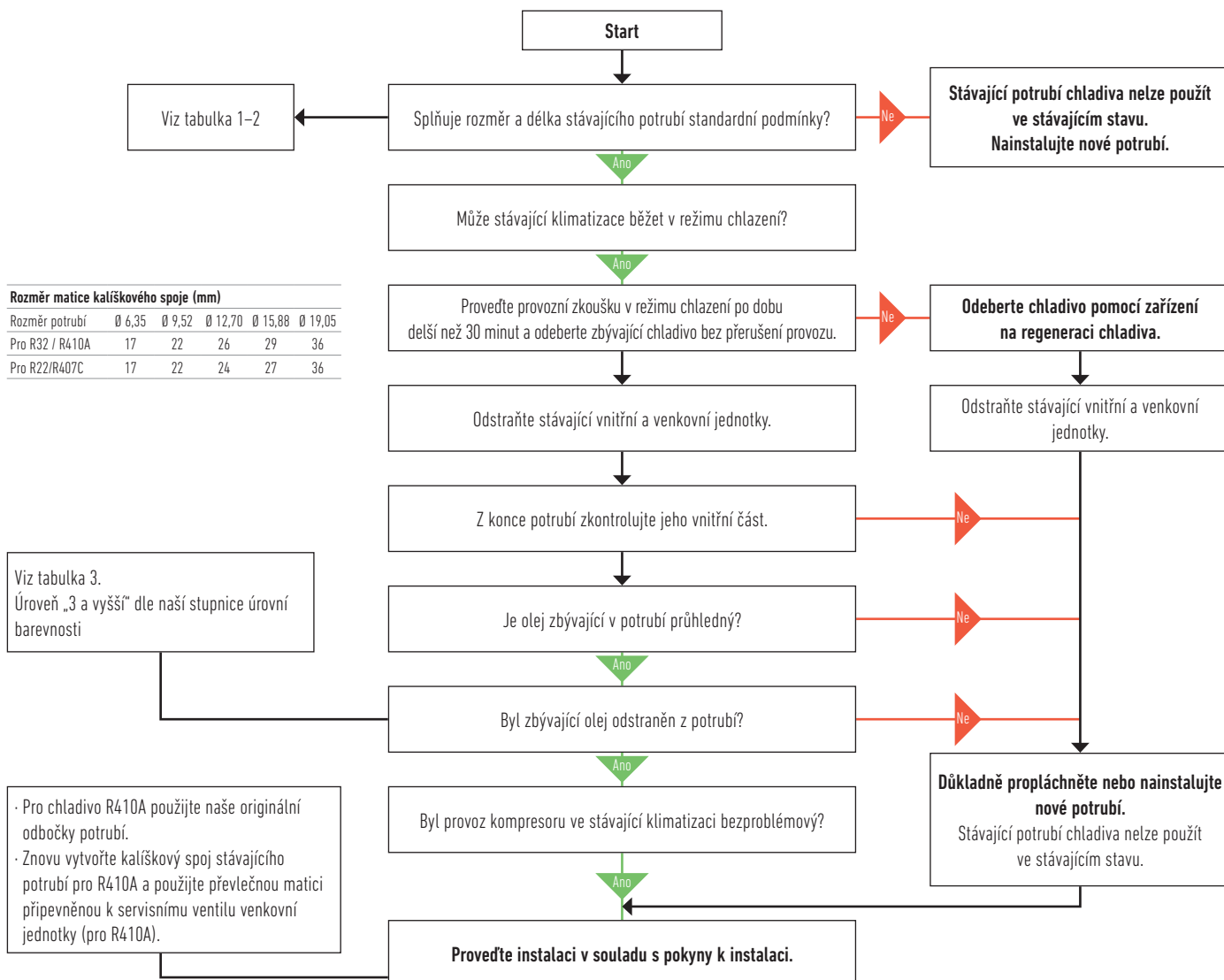

Rozměr potrubí	Ø 6,35	Ø 9,52	Ø 12,70	Ø 15,88	Ø 19,05
Pro R32 / R410A	17	22	26	29	36
Pro R22/R407C	17	22	24	27	36

Viz tabulka 3. Úroveň „3 a vyšší“ dle naší stupnice úrovní barevnosti

· Pro chladivo R410A použijte naše originální odbočky potrubí.  
· Znovu vytvořte kalíškový spoj stávajícího potrubí pro R410A a použijte převlečnou matici připevněnou k servisnímu ventilu venkovní jednotky (pro R410A).

## Rozměr potrubí chladiva a povolená délka potrubí

Zkontrolujte, zda je opětovné použití stávajícího potrubí chladiva možné na základě následující tabulky.

Požadavky jiných standardů, než je tento (rozdílná výška, atd.), jsou stejné jako požadavky na běžné potrubí chladiva.

**Tabulka 1 Opětovně použitelné stávající potrubí (mm)**

Materiál	0				1/2 H, H*			
Vnější průměr	Ø 6,35	Ø 9,52	Ø 12,70	Ø 15,88	Ø 19,05	Ø 22,22	Ø 25,40	Ø 28,58
Tloušťka	0,80	0,80	0,80	1,00	1,00	1,00	1,00	1,00

\* Není možné opětovně použít rozměr Ø 19,05, Ø 22,22, Ø 25,4 a Ø 28,58 pro materiál 0. Změňte materiál na 1/2H nebo H.

**Tabulka 2 – 1 rozměr potrubí chladiva: Typ 3,6–14,0 kW (mm)**

Kapalinové potrubí		Ø 6,35			Ø 9,52			Ø 12,70	
Plynové potrubí		Ø 9,52	Ø 12,70	Ø 15,88	Ø 12,70	Ø 15,88	Ø 19,05	Ø 15,88	Ø 19,05
PE / PZH	Typ 50	✗	Standardní 40 m (30 m)	⊙ 40 m (30 m)	□ 20 m (15 m)	□ 20 m (15 m)	✗	✗	✗
PEY / PZ	Typ 60 Typ 71	✗	▽ 10 m (10 m)	□ 10 m (10 m)	▽ 30 m (20 m)	Standardní 50 m (20 m)	✗	□ 25 m (10 m)	✗
Dodatečné množství náplně chladiva na 1 m		20 g/m			40 g/m			80 g/m	
PE / PZH	Typ 60 Typ 71	✗	▽ 10 m (10 m)	□ 10 m (10 m)	▽ 30 m (30 m)	Standardní 50 m (30 m)	✗	□ 25 m (15 m)	✗
	Typ 100 Typ 125 Typ 140	✗	✗	✗	✗	Standardní 75 m (30 m)	⊙ 75 m (30 m)	□ 35 m (15 m)	□ 35 m (15 m)
	Typ 100 Typ 125 Typ 140	✗	✗	✗	✗	Standardní 50 m (30 m)	⊙ 50 m (30 m)	□ 25 m (15 m)	□ 25 m (15 m)
Dodatečné množství náplně chladiva na 1 m		20 g/m			50 g/m			80 g/m	

Vysvětlení použití tabulky (příklad):

V případě typu 71, je standardní rozměr kapalinového potrubí Ø 9,52 / plynového potrubí Ø 15,88.

Existuje omezení kapalinového potrubí Ø 9,52 / plynového potrubí Ø 12,70 a kapalinového potrubí Ø 12,70 / plynového potrubí Ø 15,88.

Platí však pro potrubí odlišných průměrů.

**Tabulka 2 – 2 rozměry potrubí chladiva: Typ 20,0–25,0 kW (mm)**

Kapalinové potrubí		Ø 9,52			Ø 12,70			Ø 15,88		
Plynové potrubí		Ø 22,22	Ø 25,40	Ø 28,58	Ø 22,22	Ø 25,40	Ø 28,58	Ø 22,22	Ø 25,40	Ø 28,58
PZH	Typ 200	▽ 80 m (30 m)	Standardní 100 m (30 m)	⊙ 100 m (30 m)	▽ 50 m (15 m)	□ 50 m (15 m)	□ 50 m (15 m)	✗	✗	✗
	Typ 250	✗	✗	✗	▽ 80 m (30 m)	Standardní 100 m (30 m)	⊙ 100 m (30 m)	▽ 65 m (20 m)	□ 65 m (20 m)	□ 65 m (20 m)
Dodatečné množství náplně chladiva na 1 m		40 g/m			80 g/m			120 g/m		

- ⊙ Povoleno
- ▽ Chladicí výkon omezen
- Omezení délky potrubí
- ✗ Nepovoleno

50 m Maximální délka potrubí

(50 m) U připojení jedné jednotky přičte menší délku potrubí.

**Tabulka 3 Kritéria znehodnocení chladivového oleje**

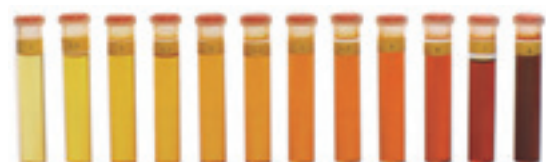
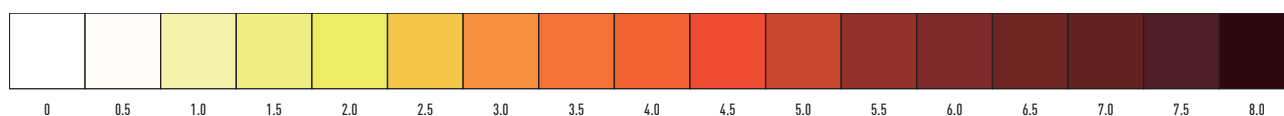



# PŘÍSLUŠENSTVÍ A OVLÁDÁNÍ

## Odbočka potrubí, sběrné potrubí



**CZ-P224BK2BM**  
Odbočka potrubí  
(výkon za odbočkou je 22,40 kW  
nebo méně).



**CZ-P680BK2BM**  
Sada pro připojení výparníku VZT  
jednotky k jednotce PACi potrubí  
(od 22,40 kW do 68 kW).

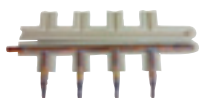

**CZ-P3HPC2BM**  
Sběrné potrubí.

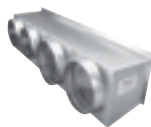

**CZ-DUMPA90MF2**  
Vstupní nástavec vzduchu  
S . .PF1E5B 60 a 71.

**CZ-DUMPA160MF2**  
Vstupní nástavec vzduchu  
S . .PF1E5B 100, 125 a 140.

**CZ-160DAF2**  
Výstupní nástavec vzduchu S .  
.PF1E5B 100, 125 a 140.

**CZ-56DAF2**  
Výstupní nástavec vzduchu S .  
.PF1E5B 36, 45 a 50.

**CZ-TREMIESPW705**  
Výstupní nástavec vzduchu  
S-200PE2E5.

**CZ-90DAF2**  
Výstupní nástavec vzduchu S .  
.PF1E5B 60 a 71.

**CZ-TREMIESPW706**  
Výstupní nástavec vzduchu  
S-250PE2E5.

## Příslušenství venkovní jednotky

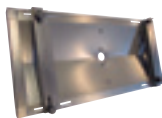

**PAW-WTRAY**  
Vana na kondenzovanou  
vodu kompatibilní se  
základovou podpěrou.



**PAW-GRDSTD40**  
Venkovní zvýšený rám.  
400 × 900 × 400 mm.



**PAW-GRDBSE20**  
Venkovní základová podpěra  
pro absorpci hluku a vibrací  
(600×95×130 mm, 500 kg).



**PAW-WPH9**  
Kryt proti větru  
pro U-71PZH2E5/8,  
U-71PE1E5A/8A  
a U-100/125PEY1E5/8.



**PAW-WPH7**  
Kryt proti větru  
pro U-100/125/140PZH2E5/8,  
U-100/125/140PE1E5A/8A  
a U-140PEY1E8.

## Panely



**CZ-KPU3W**  
Normální panel pro  
kazetovou jednotku PU2  
90 × 90.



**CZ-KPU3AW**  
Panel Econavi pro  
kazetovou jednotku PU2  
90 × 90.



**CZ-KPY3AW**  
Panel pro kazetovou  
jednotku 60 × 60 o velikosti  
700 × 700 mm.



**CZ-KPY3BW**  
Panel pro kazetovou  
jednotku 60 × 60 o velikosti  
625 × 625 mm.



**CZ-CNEXU1**  
Systém čištění vzduchu  
nanoe™ X pro kazetovou  
jednotku PU2 90 × 90.



**CZ-CENS1**  
Snímač úspor energie  
Econavi.

## Individuální ovládání



**CZ-RTC5B**  
Designový kabelový dálkový  
ovladač s tlačítkem Econavi  
a datanavi.



**CZ-RWS3 +  
CZ-RWRU3**  
Infračervený dálkový  
ovladač pro 4cestnou  
kazetovou jednotku 90 × 90.



**CZ-RWS3**  
Infračervený dálkový ovladač  
pro nástěnnou a 4cestnou  
jednotku 60 × 60 (s  
CZ-KPY3AW).



**CZ-RWS3 +  
CZ-RWRT3**  
Infračervený dálkový  
ovladač pro stropní  
jednotku.



**CZ-RWS3 +  
CZ-RWRC3**  
Infračervený dálkový  
ovladač pro všechny vnitřní  
jednotky.



**CZ-RE2C2**  
Zjednodušený kabelový  
dálkový ovladač.



**CZ-CSRC3**  
Dálkový snímač teploty.

## Ovladač a dotykové ovladače pro hotely s beznapěťovými kontakty



**PAW-RE2C3-WH-1**  
Samostatný ovladač se vstupy/  
výstupy, bílý.

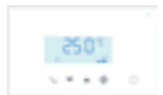

**PAW-RE2C4-MOD-WH**  
**NOVINKA** Dotykový pokojový  
ovladač Modbus RS-485  
se vstupy/výstupy, bílý.

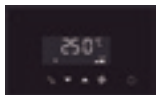

**PAW-RE2D4-WH**  
**NOVINKA** Dotykové displejové  
ovládání se 2 vstupy, bílé.



**PAW-WMS-DC**  
**NOVINKA** Snímač pohybu  
na stěnu 24V.



**PAW-CMS-DC**  
**NOVINKA** Snímač pohybu  
na strop 24V.



**PAW-24DC**  
**NOVINKA** Zdroj napájecího  
napětí 24 V



**PAW-DWC**  
**NOVINKA** Dveřní nebo  
okenní kontakt.

**PAW-RE2C3-MOD-WH-1**  
Modbus RS-485 se vstupy/  
výstupy, bílý.

**PAW-RE2C4-MOD-BK**  
**NOVINKA** Dotykový pokojový  
ovladač Modbus RS-485  
se vstupy/výstupy, černý.

**PAW-RE2D4-BK**  
**NOVINKA** Dotykové displejové  
ovládání se 2 vstupy, černé.

**PAW-WMS-AC**  
**NOVINKA** Snímač pohybu  
na stěnu, střídavý

**PAW-CMS-AC**  
**NOVINKA** Snímač pohybu  
na strop, střídavý.

## Centralizované ovládací systémy



**CZ-64ESMC3**  
Ovladač systému s plánovacím  
časovačem. Ovládání různých  
funkcí z centrální stanice.



**CZ-ANC3**  
Centrální ovladač zap./vyp.,  
připojení až 16 skupin,  
64 vnitřních jednotek.



**CZ-256ESMC3**  
Zjednodušený poměr rozdělení  
výkonu (LDR) pro každého  
nájemníka. Inteligentní ovladač  
(s dotykovou obrazovkou).

### Centralizované ovládací systémy. Systém BMS. Pomocí PC



#### CZ-CSWKC2

Základní software P-AIMS.

#### CZ-CFUNC2

Komunikační adaptér.

#### CZ-CSWAC2

P-AIMS – řízení výpočtu spotřeby.

#### CZ-CSWBC2

P-AIMS – rozhraní BACnet.

#### CZ-CSWGC2

P-AIMS – zobrazení dispozice.

#### CZ-CSWWC2

P-AIMS – webová aplikace.

### Centralizované ovládací systémy. Připojení ovladače jiných výrobců



#### CZ-CAPDC2

Sériově paralelní zařízení ovládající venkovní jednotky, až 4 jednotky.



#### CZ-CAPC3

Adaptér pro ovládání zap./vyp. externích zařízení.



#### CZ-CAPBC2

Sériovo-paralelní rozhraní pro ovládání vnitřních jednotek. Maximálně 1 skupina a 8 vnitřních jednotek.



#### CZ-CFUNC2

Komunikační adaptér. Až 128 skupin. Ovládá 128 jednotek.

### Chytré možnosti připojení VRF



#### SER8150R0B1194

Dálkový ovladač Panasonic Net Con, RV, bez PIR, R1/R2.



#### SER8150R5B1194

Dálkový ovladač Panasonic síťové připojení, relativní vlhkost, PIR, R1/R2.



#### VCM8000V5094P

Modul Wireless Zigbee Pro/ karta Green Com.

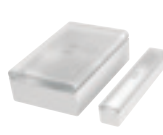

#### SED-WDC-G-5045

Bezdrátový dveřní/okenní snímač.



#### SED-MTH-G-5045

Bezdrátový snímač (pohybu) na zdi/stropě.



#### SED-CO2-G-5045

Snímač CO<sub>2</sub>.



#### SED-TRH-G-5045

Snímač teploty a vlhkosti v místnosti.



### Volitelná rozhraní



#### PA-RC2-WIFI-1

Rozhraní pro IntesisHome pro PACi a ECOi.



#### PAW-RC2-KNX-1i

Rozhraní KNX.



#### PAW-RC2-MBS-4

Rozhraní Modbus k ovládání 4 vnitřních jednotek/skupin.



#### PAW-RC2-MBS-1

Rozhraní Modbus.



#### PAW-MBS-TCP2RTU

Slave zařízení Modbus RTU.



#### PAW-RC2-BAC-1

Rozhraní BACnet.



#### CZ-CAPRA1

Domácí jednotka s integrací portu CZ-CNT do PACi a ECOi.



#### CZ-CAPWFC1

NOVINKA Adaptér WLAN pro řadu komerčních jednotek.



#### PAW-AC2-MBS-16P

NOVINKA Rozhraní Modbus pro 16 vnitřních jednotek.

#### PAW-AC2-MBS-64P

NOVINKA Rozhraní Modbus pro 64 vnitřních jednotek.

#### PAW-AC2-MBS-128P

NOVINKA Rozhraní Modbus pro 128 vnitřních jednotek.

#### PAW-AC2-KNX-16P

NOVINKA Rozhraní KNX pro 16 vnitřních jednotek.

#### PAW-AC2-KNX-64P

NOVINKA Rozhraní KNX pro 64 vnitřních jednotek.

#### PAW-AC2-BAC-16P

NOVINKA Rozhraní BACnet pro 16 vnitřních jednotek.

#### PAW-AC2-BAC-64P

NOVINKA Rozhraní BACnet pro 64 vnitřních jednotek.

#### PAW-AC2-BAC-128P

NOVINKA Rozhraní BACnet pro 128 vnitřních jednotek.

### Panasonic AC Smart Cloud



#### CZ-CFUSCC1

Panasonic AC Smart Cloud. Cloudové ovládání přes internet. Až 128 skupin. Ovládá 128 jednotek.

#### PAW-MVNOAC-V

PAW-MVNOAC-K  
Komunikační balíček 3G (včetně SIM karty). V, K: V závislosti na dané zemi.



#### PAW-T10

Všechny funkce T10.



#### PAW-PACR3

Redundance 2 nebo 3 systémů; pro PACi a ECOi.



#### PAW-SERVER-PKEA

Redundance 2 jednotek TKEA / PKEA

### Volitelné kabely



#### CZ-T10

Kabel pro všechny funkce T10.



#### PAW-FDC

Kabel pro provoz externího ventilátoru EC.



#### PAW-OCT

Kabel pro všechny volitelné monitorovací signály.



#### CZ-CAPE2

Signály monitorování bez ventilátoru.

A photograph of a modern, multi-story building with a glass and metal facade, situated on a waterfront. The building's reflection is clearly visible in the calm water in the foreground. The sky is a deep blue, suggesting dusk or dawn. The building has a curved, cylindrical section on the right side. The overall scene is serene and architectural.

# PRŮMYSLOVÉ SYSTÉMY VRF





Profesionální řešení pro všechny typy projektů.

Nový systém Panasonic VRF je speciálně navržen pro úsporu energie, snadnou instalaci a vysoce účinný výkon s širokými možnostmi modelů vnitřních i venkovních jednotek a jedinečnými funkcemi, které jsou navrženy pro nejnáročnější kancelářské prostory a velké budovy.



# HLAVNÍ VLASTNOSTI VRF



Společnost Panasonic poskytuje rozsáhlou řadu řešení pro budovy střední a větší velikosti. Kombinací nejlepších možností pro uspokojení všech potřeb a požadavků daného projektu.

ECO i EX

ECO i

ECO G

## Lze zvolit jak systém VRF s elektrickým, tak s plynovým pohonem, čímž Panasonic nabízí nejlepší možnou volbu, a to pro zákazníky něco znamená.

Díky velkému výběru vnitřních jednotek lze připojit také vodní tepelné výměníky, vzduchotechnické jednotky a ventilační jednotky s tepelným výměníkem i bez něj. Vše lze řídit prostřednictvím samostatného jednoduchého a výkonného dálkového ovládání, nových centralizovaných ovládacích systémů nebo cloudového připojení s integrovanou technologií 3G.

Tato nejmodernější ovládací technologie se nazývá VRF Smart Connectivity (chytré možnosti připojení VRF) a kombinuje špičkové zkušenosti s komunikací VRF a BEMS (systém energetické správy budov) přední společnosti s cílem maximalizovat komfort a efektivitu při snížení instalačních nákladů.

	ECOi. Elektrický systém VRF			ECO G. Plynový systém VRF	
	2trubkový Mini ECOi	2trubkový ECOi EX	3trubková řada ECOi EX	2trubkový ECO G GE3	3trubkový ECO G GF3
Rozsah výkonů	4-10HP	8-80HP	8-48HP	16-60HP	16-25HP
Provoz při extrémních teplotách	-20 °C	-25 °C	-20 °C	-21 °C	-21 °C
Počet vnitřních jednotek	15	64	52	64	24
Poměr souběžnosti	50 ~ 130 %	200 %	150 %	—	50 ~ 200 %
Vnitřní jednotky	Vše (zkontrolujte omezení)				
Řídicí systém	Vše				
Integrace ostatních řad	Úplná integrace ovládání PACi + integrace domácího ovládání jako volitelné příslušenství				

## Úspora energie



### Inverter Plus.

Invertorová řada poskytuje lepší účinnost, lepší pohodlí, přesnější ovládání teploty bez výkyvů a udržuje stálou teplotu okolního prostředí s nižší spotřebou energie a s výrazným snížením hladiny hluku a úrovně vibrací.



### Celoinvertorové kompresory.

Několik invertorových kompresorů (pro jednotky s výkonem nad 14 HP14 HP). Dva nezávisle ovládané invertorové kompresory dosahují vysoké účinnosti. Přeprogramované komponenty v konstrukci přinášejí zlepšení výkonnosti, obzvláště při jmenovitých chladicích podmínkách a v EER.



### Econavi.

Inteligentní senzor aktivity osob a nové technologie snímače detekce slunečního záření umožňují optimalizovat provoz klimatizace podle podmínek v místnosti, a snížit tak plynutí. Energií ušetříte stiskem jediného tlačítka.



### Plynový pohon.

Technologie ECO G nabízí nejlepší energetickou účinnost. Plynový systém VRF ECO G je speciálně navržen pro budovy, kde je použití elektrifiky zakázáno, nebo kde je nutné snížit emise CO<sub>2</sub>.



### Vysoký COP.

Modely s vysokou účinností vykazují vyšší koeficient COP v porovnání se standardními kombinacemi.

## Vysoký výkon



Až do -25 °C v režimu vytápění. Systém ECOi EX dosahuje v režimu vytápění jmenovitých výkonů až do venkovní teploty -25 °C.



Chlazení s venkovní teplotou až 52 °C. Systém ECOi EX dosahuje v režimu chlazení jmenovitých výkonů až do venkovní teploty 52 °C.

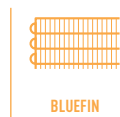

### Bluefin.

Panasonic rozšířil životnost svých kondenzátorů díky originálnímu protikoroznímu nátěru.



### Autodiagnostická funkce.

Použitím elektronických řídicích ventilů jsou předchozí varování uložena. Díky tomu lze snadněji provádět diagnostiku poruch, omezit servisní práce, a tím i náklady.



### Automatický provoz ventilátoru.

Pohodlné mikroprocesorové ovládání automaticky upraví otáčky ventilátoru na vysoké, střední nebo nízké podle hodnot pokojového snímače a zachová příjemné proudění vzduchu v místnosti.



### Jemné suché chlazení.

Prerušovanou regulaci kompresoru a ventilátoru vnitřní jednotky vám „jemné suché chlazení“ poskytuje komfort. Zajišťuje účinné odvlhčování podle pokojové teploty.



Pohodlné automatické ovládání klapky. Jakmile je jednotka poprvé zapnuta, poloha klapky se automaticky nastaví podle toho, zda je spuštěn režim chlazení nebo vytápění.



### Automatický restart.

Funkce automatického restartu při výpadku proudu. V případě, že dojde k výpadku napájení, je možné po jeho obnovení znovu spustit předem nastavený naprogramovaný režim.



### Pohyb vzduchu.

Funkce pohybu vzduchu posouvá směr vzduchové klapky ve výstupu vzduchu nahoru a dolů a směřuje vzduch do různých míst v místnosti. Zajišťuje tak komfort v každém rohu.



### Vestavěné čerpadlo kondenzátu.

Maximální výtlak 50 cm (nebo 75 cm pro typ U) od spodní části jednotky.



### Renovace R22.

Systém modernizace Panasonic také umožňuje opětovné využití stávajícího potrubí R22 (v dobré kvalitě) při instalaci nových vysoce účinných systémů R410A.



### Záruka 5 let.

Na všechny kompresory venkovních jednotek poskytujeme záruku 5 let.

## Vysoká konektivita



### Panasonic AC Smart Cloud.

AC Smart Cloud od společnosti Panasonic vám umožňuje mít kompletní kontrolu nad všemi vašimi instalacemi. Jediným kliknutím získáte aktuální informace o stavu všech jednotek v reálném čase, což zabraňuje výpadkům a optimalizuje náklady.



### VOLITELNÁ WLAN

### Ovládání přes internet.

Systém nové generace, který poskytuje uživatelsky přívětivé dálkové ovládání jednotek klimatizace nebo tepelného čerpadla z jakéhokoliv místa pomocí jednoduchého chytrého telefonu Android nebo iOS, z tabletu nebo PC přes internet.



### PROPOJITELNOST S BMS

### Propojitelnost s BMS.

Komunikační port může být zabudován do vnitřní jednotky a umožňovat tak snadné připojení tepelného čerpadla Panasonic k řídicímu systému domácnosti nebo systému správy budov.



# SPOLEČNOST PANASONIC PŘINÁŠÍ NEJVYŠŠÍ ENERGETICKOU EFEKTIVITU JIŽ MNOHO LET



### Zvláště vhodný pro obchody, hotely a kanceláře

#### Vynikající účinnost při částečné zátěži:

Model Panasonic ECOi EX dokáže pokrýt až 30% částečnou zátěž s extrémně vysokou účinností.

Porovnání hodnot EER jednotky Panasonic ECOi EX 2trubkové ME2 při různé částečné zátěži

Zátěž %	100 %	80 %	60 %	50 %	40 %	30 %
18HP Vysoce účinný model	4,54	5,30	6,37	7,12	8,23	6,93
18HP Prostorově úsporný model	3,38	3,97	4,75	5,25	5,13	4,97

Podmínky: Venkovní teplota 35 °C ST, teplota v místnosti 19 °C MT.

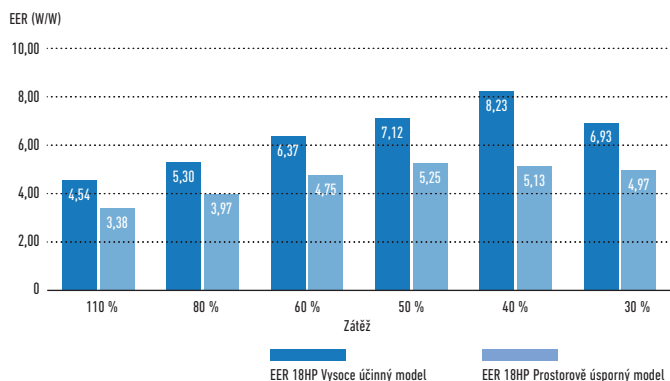

\* Údaje z oficiálních technických údajů společnosti Panasonic.

Porovnání hodnot COP jednotky Panasonic ECOi EX 2trubkové ME2 při různé částečné zátěži

Zátěž %	100 %	80 %	60 %	50 %	40 %	30 %
18HP Vysoce účinný model	3,89	5,42	6,90	6,94	6,59	6,11
18HP Prostorově úsporný model	3,43	4,90	6,36	6,59	6,33	5,92

Podmínky: Venkovní teplota 0 °C MT, teplota v místnosti 20 °C ST.

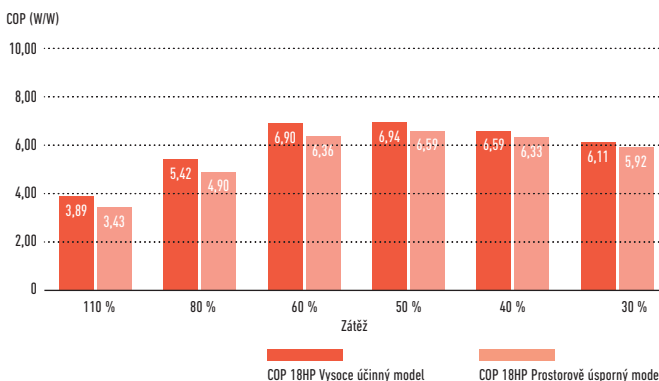

### Vynikající hodnoty SEER a SCOP u 2- a 3trubkových jednotek

Výrobky značky Panasonic mají extrémně vysoké hodnoty SEER a SCOP dle LOT21 (energetická účinnost prostorového sezónního chlazení/vytápění podle NAŘÍZENÍ KOMISE (EU) č. 2016/2281).

	Mini ECOi					Dvoutrubkové						Třítrubkové					
	4HP	5HP	6HP	8HP	10HP	8HP	10HP	12HP	14HP	16HP	18HP	20HP	8HP	10HP	12HP	14HP	16HP
SEER	7,85	7,48	7,25	6,27	6,37	7,43	6,83	6,65	7,23	6,43	7,56	7,03	7,02	7,05	6,39	6,69	6,02
SCOP	4,87	4,40	4,24	4,24	4,31	4,79	4,26	4,72	4,28	4,05	4,29	4,09	4,85	4,25	4,27	4,13	3,81

### Účinné odmrazování

Panasonic používá druhou jednotku k odmrazení první jednotky. Díky tomu je systém účinnější během odmrazování a nemá vliv na komfort.

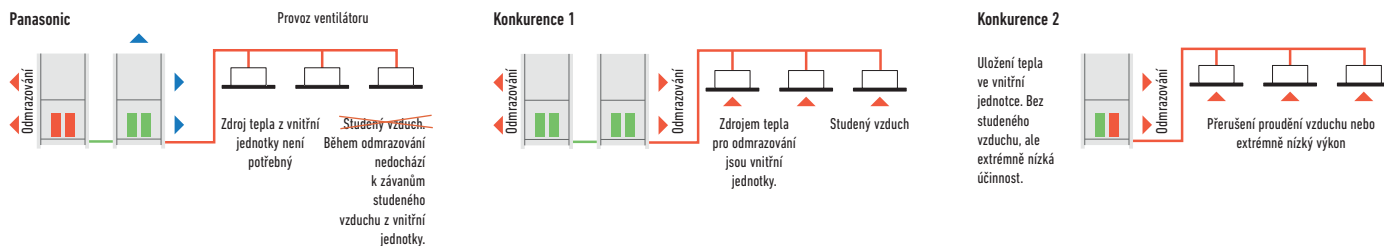

### Panasonic ECOi pracuje při teplotách až do -25 °C

Tato jedinečná funkce prokazuje prvenství jednotek Panasonic řady ECOi EX.

Panasonic používá druhou jednotku k odmrazení první jednotky. Díky tomu je systém účinnější během odmrazování a nemá vliv na komfort.

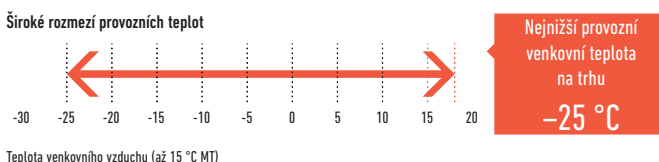



# PANASONIC VRF: JEDNIČKA V KOMFORTU



Od roku 2006 všechny systémy VRF společnosti Panasonic standardně zahrnují speciální technologii variabilní regulace teploty výparníku s variabilní teplotou chladiva.

### Variabilní teplota odpařování a kondenzace

Naše „chytrá logika“ kontroluje teplotu každých 30 sekund a automaticky upravuje teplotu chladiva podle skutečných požadavků a venkovních podmínek. To zajišťuje stálou lepší energetickou účinnost.

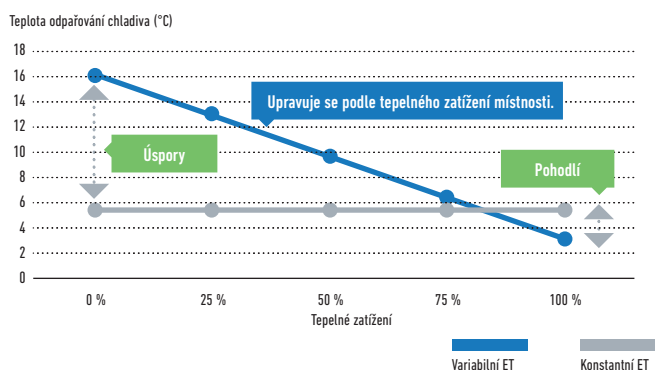

### Teplota se pohybuje od 16 °C do 3 °C.

Podobně proměnlivá je i teplota kondenzace, kterou lze seřadit podle tepelného zatížení místnosti v rozsahu od 33–55 °C.

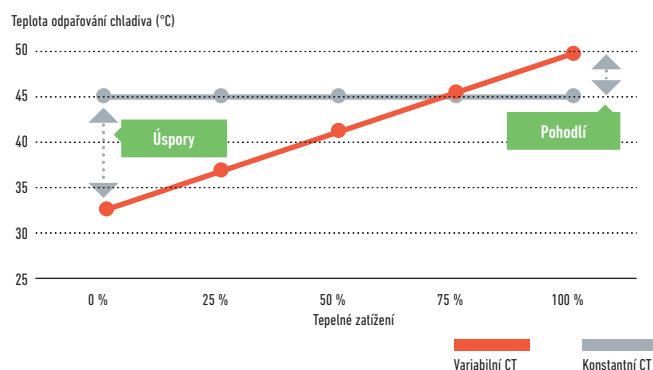

### Příklad režimu chlazení (k dispozici je i režim vytápění)

Vnitřní prostředí s nízkým tepelným zatížením. Teplota odpařování se udržuje na vysoké teplotě. Maximální úspora energie.

Vyšší tepelné zatížení. Teplota odpařování se snižuje a upravuje se podle tepelného zatížení. Maximální komfort.

Maximální tepelné zatížení. Teplota odpařování se dále snižuje. Maximální výkon.

### Technický pohled na variabilní teploty

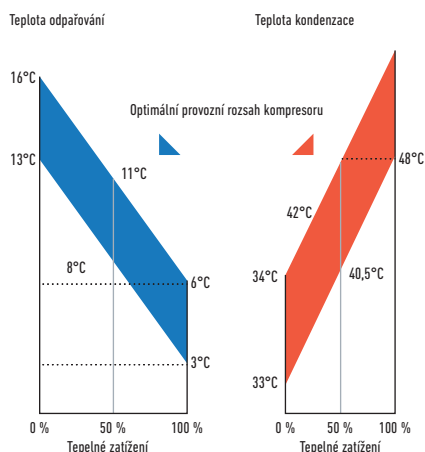

### Ovládání teploty na výtlaku

Aby se zajistil maximální komfort pro koncového uživatele, je tato speciální funkce k dispozici u všech vnitřních jednotek systému Panasonic VRF. Pokud byla například v režimu chlazení teplota výstupního vzduchu nižší než 10 °C, uživatel by mohl cítit určité nepohodlí, stejně jako v případě režimu vytápění, pokud by byla teplota až příliš vysoká. S řízením teploty výstupního vzduchu Panasonic lze teplotu regulovat v rozsahu chlazení od 7–22 °C.

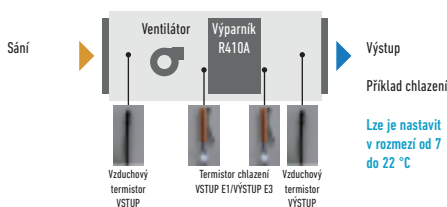

### Výhody

- Vzduch nebude nikdy příliš studený ani příliš teplý
- Funkce chlazení a vytápění
- Pohodlí
- Úspora energie
- Zamezuje tvorbě kondenzace ve vzduchovodech a výústkách, čímž se zlepšuje úroveň hygieny.

# ŘEŠENÍ PRO RESTAURACE

## Úplná řešení vytápění, chlazení a přípravy teplé užitkové vody pro restaurace

### Vysoká účinnost při částečné zátěži.

Panasonic přináší řešení optimalizující instalace systémů chlazení, vytápění a přípravy teplé užitkové vody v restauracích. Zatímco kuchyně potřebuje chlazení, vytápění je nutné k přípravě teplé užitkové vody a k vytápění veřejných prostor. Výhodou je 100% čerstvý vzduch bez pachů. Díky kombinaci všech těchto potřeb pomocí technologie Panasonic je výsledkem jednoduchý a flexibilní systém, který lze přizpůsobit požadavkům každé restaurace, a snížit tak provozní náklady. Panasonic dále nabízí také unikátní řešení pro oblasti s omezeným přísunem elektrické energie, kde jsou jednotky VRF řady ECO G napájeny hlavně zemním plynem nebo propanem, což přináší pohodlí a zajišťuje teplou užitkovou vodu kdekoli.

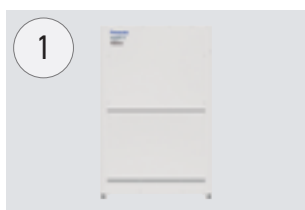

#### 1 ECOi (elektrický systém VRF)

Elektrický systém ECOi VRF je speciálně navržen pro nejnáročnější hotely. Vysoce účinný systém. Rozšířený provozní rozsah, aby bylo zajištěno vytápění až do venkovní teploty  $-20^{\circ}\text{C}$ . Vhodný pro rekonstrukce.

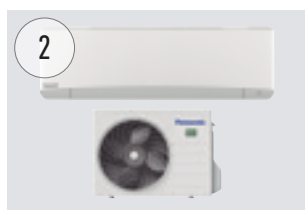

#### 2 Venkovní jednotka TKEA pro serverovnu

Stálé chlazení, nepřetržitý provoz, i při  $-20^{\circ}\text{C}$  a stále s vysokou účinností. Připraveno pro nepřetržitý provoz a snadné připojení 2 systémů k automatickému střídání provozu a zajištění chlazení serveroven.

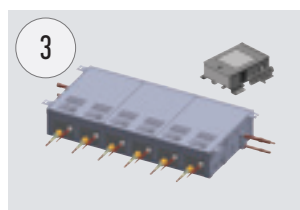

#### 3 Sada pro ovládání 3trubkové jednotky

Nová jednotka pro rekuperaci tepla k připojení různých vnitřních jednotek pomocí jediné jednotky. Lze připojit 4, 6 nebo až 8 vnitřních jednotek nebo skupin. To je velká výhoda obzvláště v hotelích, kde je omezený prostor pro připojení několika jednotek.

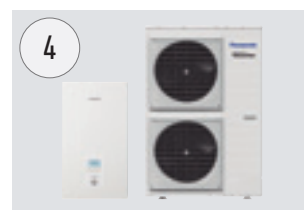

#### 4 Aquarea T-CAP.

Aquarea je ideální pro vytápění, chlazení a ohřev velkého množství teplé užitkové vody o teplotě  $65^{\circ}\text{C}$ . Návržnost investice je extrémně rychlá a má nízkou stopu  $\text{CO}_2$ .



#### 5 Ovládejte podle sebe.

Používejte široké spektrum ovládání, od jednoduchého uživatelského ovládání až po kompletní dálkové ovládání celého systému. Dotykový panel a regulace spotřeby.

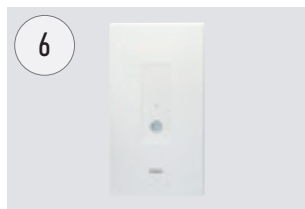

#### 6 Jednotka Hydrokit pro ECOi. Voda o teplotě $45^{\circ}\text{C}$

Produkuje teplou vodu a je kompatibilní se systémem ECOi, venkovním tepelným čerpadlem a rekuperační jednotkou.

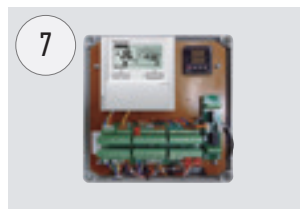

#### 7 Souprava pro připojení výparníku VZT jednotky.

Tato nová souprava pro připojení výparníku VZT jednotky slouží ke zvýšení účinnosti chlazení nebo ohřevu vzduchu v systémech větrání.



#### 8 Výkonné a účinné kanálové jednotky

Tiché jednotky s velkým vzduchovým výkonem. Jednotky s výkonem již od 1,50 kW zajišťují přesnou kontrolu teploty i v malých místnostech. K dispozici jsou dva modely: tenká jednotka pro instalace s omezenou výškou (jednotka má hloubku pouze 200 mm), další jednotka zajišťující 100% čerstvý vzduch (MF).

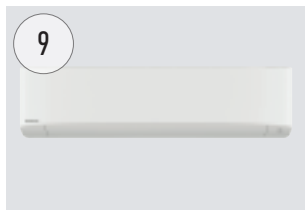

#### 9 Nástěnná jednotka

Nástěnná jednotka typu K2 má stylový hladký panel, který nejen že vypadá dobře, ale také se snadno čistí. Jednotka je také menší, lehčí a výrazně tišší než předchozí modely. Díky tomu je ideální pro malé kanceláře a další komerční aplikace.

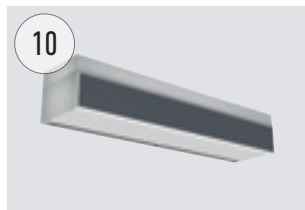

#### 10 Vzduchová clona s výparníkem (DX Coil).

Výrobní řada dveřních clon Panasonic je navržena pro bezproblémový a účinný provoz.

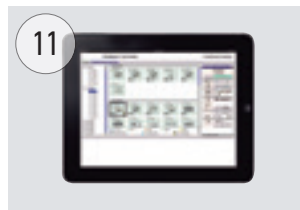

#### 11 Podpora různých protokolů

Skvělá flexibilita pro integraci do vašich projektů KNX/Modbus/LonWorks/BACnet umožňuje plně obousměrné monitorování a ovládání všech funkčních parametrů. Řada řešení k místnímu nebo dálkovému obousměrnému ovládání celého systému.



#### 12 Panasonic AC Smart Cloud.

Mějte svůj podnik pod kontrolou. Nová servisní funkce usnadňuje údržbu.



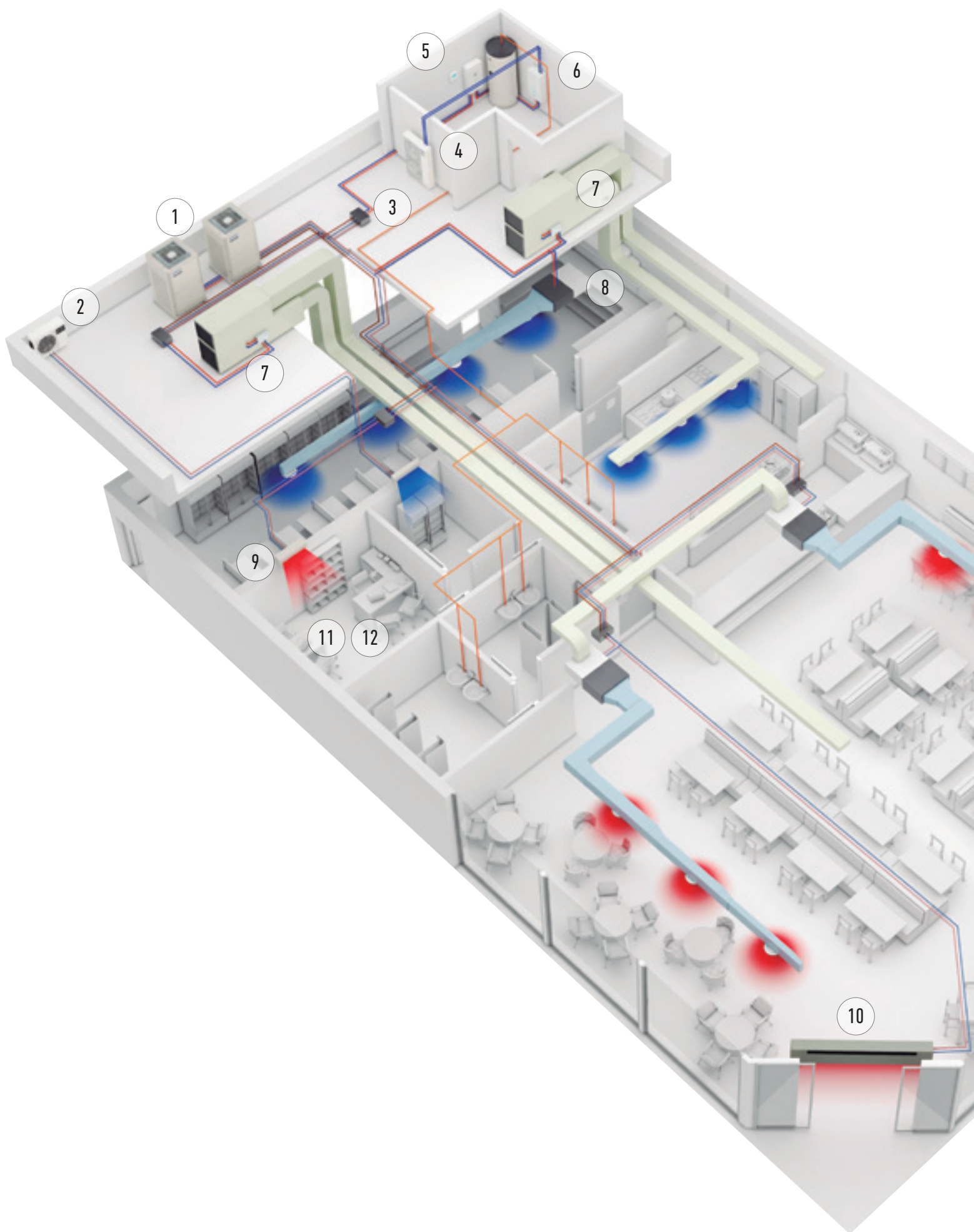



# CELÝ HOTEL S MAXIMÁLNÍM KOMFORTEM, KONTROLOU A PŘITOM ÚSPORNĚ



## Hybridní systém

Hybridní systém plyn + elektřina. Využívání výhod plynu a elektřiny pro dosažení nejlepších energetických úspor a maximálních úspor energie.

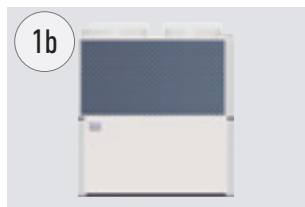

## ECO G (plynové tepelné čerpadlo)

Plynový systém VRF ECO G je navržen pro budovy, kde je použití elektřiny omezeno, nebo kde je nutné snížit emise CO<sub>2</sub>. Teplá užitková voda je zajištěna zdarma po celý rok.

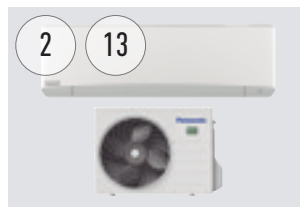

## Venkovní jednotka TKEA pro serverovnu

Stálé chlazení, nepřetržitý provoz, i při -20 °C a stále s vysokou účinností. Připraveno pro nepřetržitý provoz a snadné připojení 2 systémů k automatickému střídání provozu a zajištění chlazení serveroven.

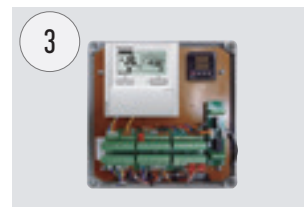

## Souprava pro připojení výparníku VZT jednotky.

Tato nová souprava pro připojení výparníku VZT jednotky slouží ke zvýšení účinnosti chlazení nebo ohřevu vzduchu v systémech větrání.

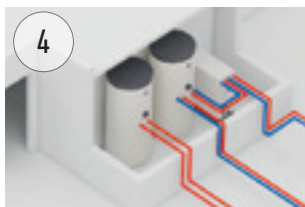

## Ohřev teplé užitkové vody a vyrovnávací nádrže

Společnost Panasonic vyvinula širokou řadu efektivních zásobníků na horkou vodu a vyrovnávacích nádrží.

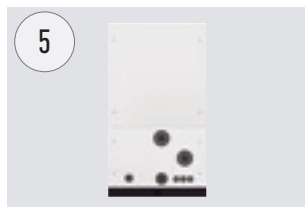

## Hydronecké jednotky

Pro přípravu teplé a studené vody pro účely vytápění a chlazení (jednotky fan coil Aquarea Air, podlahové vytápění, radiátory...).

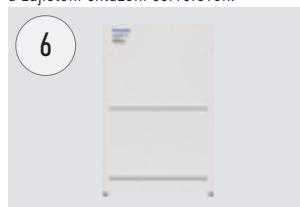

## ECOi (elektrický systém VRF)

Elektrický systém VRF ECOi je speciálně navržen pro nejnáročnější hotely. Vysoce účinný systém. Rozšířený provozní rozsah, aby bylo zajištěno vytápění až do venkovní teploty -20 °C.

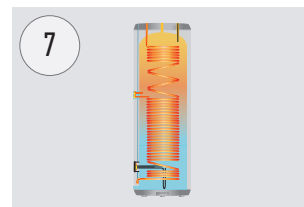

## Zásobník PRO-HT na teplou užitkovou vodu.

Zásobník na teplou užitkovou vodu s maximální výstupní teplotou 65 °C. Ideální řešení pro místa s vysokou spotřebou teplé vody, např. ve sprchách, v lázních či bazénu.

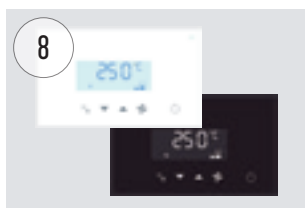

## Ovládejte podle sebe.

Používejte široké spektrum ovládání, od jednoduchého uživatelského ovládání až po kompletní dálkové ovládání celého systému. Dotykový panel, webový server, ovládání spotřeby, ovládání pomocí chytrého telefonu... vše je možné.

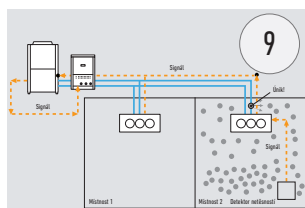

## Metoda přímé detekce netěsností pro zajištění bezpečnosti

Odsávací systém Panasonic splňuje požadavky normy bezpečnosti obyvatel budovy (BS-EN378). Nejbezpečnější řešení pro hotelové místnosti.



## Široká nabídka vnitřních jednotek.

Kompletní řada vnitřních jednotek, které vyhovují jakýmkoliv potřebám. Všechny jednotky jsou vybaveny snímačem teploty přírodního vzduchu a mají nízkou hluchnost. Zaručují proto maximální pohodlí hostů. Od 1,50 kW do 30,00 kW.



## Panasonic AC Smart Cloud.

Ovládejte všechny své areály na celém světě z jediného zařízení. Centralizované celoroční nepřetržité ovládání obchodních prostor, ať jste kdekoli.

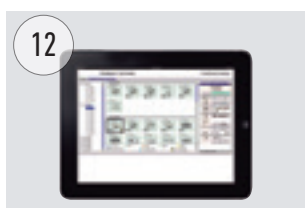

## Podpora různých protokolů

Skvělá flexibilita pro integraci do vašich projektů KNX/Modbus/LonWorks/BACnet umožňuje plně obousměrné monitorování a ovládání všech funkčních parametrů.

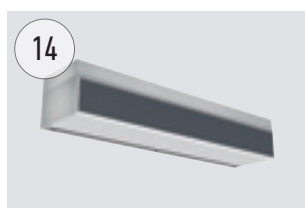

## Vzduchová clona s výparníkem (DX Coil).

Výrobní řada dveřních clon Panasonic je navržena pro bezproblémový a účinný provoz.



## Maximální úspory při ohřevu teplé vody

Teplá voda pro bazén, lázně a prádelnu zdarma díky zbytkovému teplu produkovanému jednotkami ECO G.

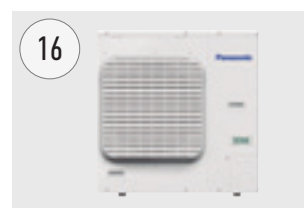

## Kondenzační jednotka s přírodním chladivem

Jednotka Panasonic CO<sub>2</sub> je přirozenou volbou pro úsporu energie a řešení ohleduplného k životnímu prostředí.

Panasonic nabízí nejširší nabídku výrobků v oblasti vytápění, větrání a klimatizace (HVAC), ohřevu teplé užitkové vody a větrání. Díky tomu jsme schopni nabídnout nejvhodnější řešení 24 hodin denně, 365 dní v roce.

Řešení Panasonic nejen že zajišťuje vyšší spokojenost zákazníků, ale také nižší účty za energie.

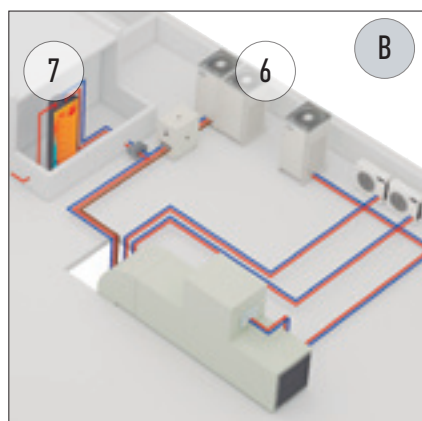

A

**Možnost A: Hybridní řešení. Plyn + elektřina: když potřebujete velká množství teplé/studené vody.**

- ECO G (plynové tepelné čerpadlo)
- Vodní výměník
- Aquarea HT k ohřevu teplé vody až na 65 °C
- Souprava pro připojení ECO G k výparníku vzduchotechnické jednotky
- Nástěnná jednotka TKEA k účinnému chlazení serveroven

B

**Možnost B: Plně elektrické řešení 2- a 3trubkové. Pokud je zapotřebí flexibilita a dostupnost elektřiny není problém.**

- ECOi (elektrický VRF)
- Vnitřní jednotky s přímou expanzí
- Souprava pro připojení jednotky ECOi k výparníku vzduchotechnické jednotky
- Nástěnná jednotka TKEA pro účinné chlazení serveroven
- Odsávací systém Panasonic

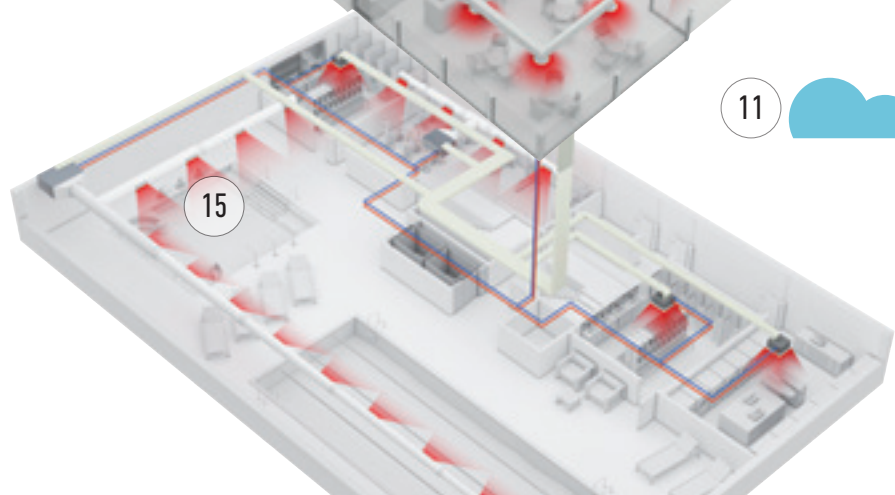
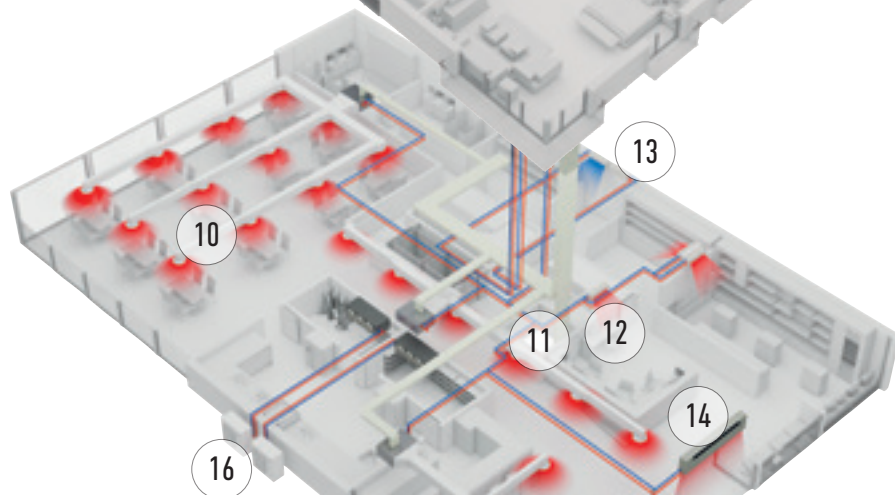
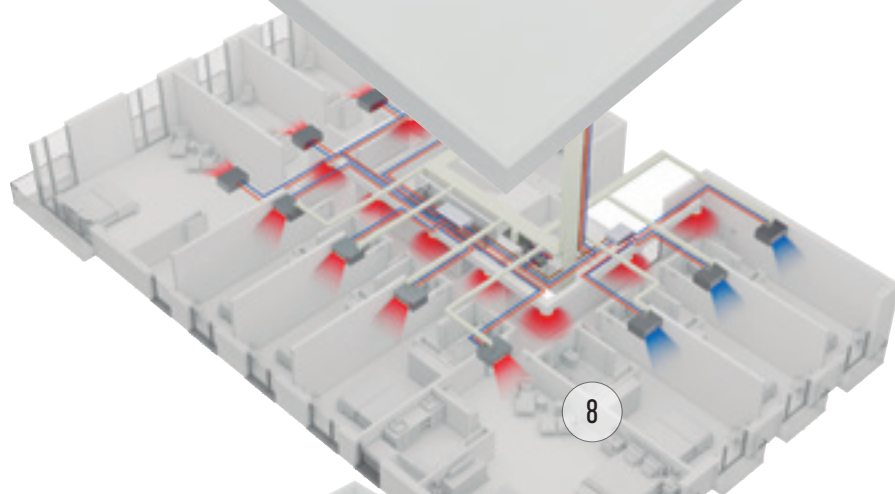
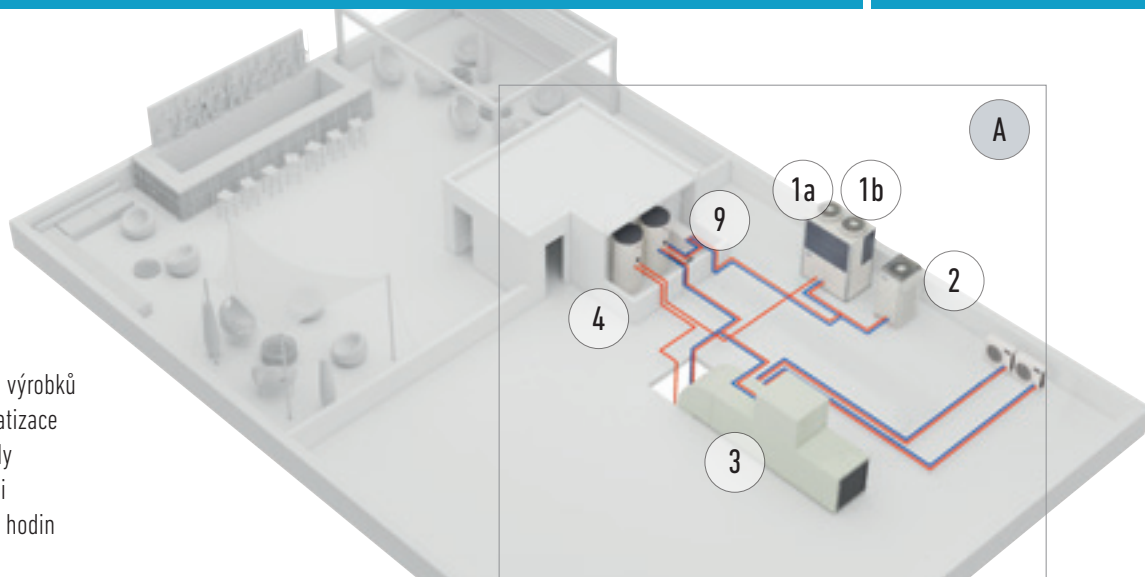

# INOVATIVNÍ ŘEŠENÍ PRO OBCHODY



## Řešení s více druhy energií, plyn nebo elektřina

Řešení s více druhy energie (plyn nebo elektřina) od společnosti Panasonic je nejlepší volbou pro úsporu energie a flexibilitu instalace.

Řešení Panasonic lze připojit k systémům s přímou expanzí, vodním chladicím systémům a větracím systémům jako jsou vzduchotechnické jednotky.

1a: Plynový systém VRF. ECO G

1b: Elektrický systém VRF. ECOi

1c: Elektrický systém VRF. Mini ECOi

1d: Elektrický systém 1×1. PACi

1e: Elektrický systém A2W. Aquarea



## Venkovní jednotka TKEA pro serverovnu

Stálé chlazení, nepřetržitý provoz, i při  $-20\text{ }^{\circ}\text{C}$  a stále s vysokou účinností. Připravena pro nepřetržitý provoz a snadné připojení 2 systémů k automatickému střídání provozu a inteligentnímu chlazení serverovny s maximální zárukou provozuschopnosti.



## Ovládejte podle sebe.

Použijte široké spektrum ovládání, od jednoduchého uživatelského ovládání až po kompletní dálkové ovládání celého systému. Dotykový panel a regulace spotřeby.



## Snímač Econavi.

Snímač Econavi detekuje přítomnost osob v místnosti a tiše přizpůsobuje klimatizační systém PACi nebo VRF tak, aby zlepšil komfort a úsporu energie.



## Široká nabídka vnitřních jednotek.

Kompletní řada vnitřních jednotek, které vyhovují jakýmkoliv potřebám. Všechny jednotky jsou vybaveny snímačem teploty přírodního vzduchu a mají nízkou hlučnost. Zaručují proto pohodlí hostů. Od 1,50 kW do 30 kW.



## Výkonné a účinné kanálové jednotky

Tiché jednotky s velkým vzduchovým výkonem. Jednotky s výkonem již od 1,50 kW zajišťují přesnou kontrolu teploty i v malých místnostech. K dispozici jsou dva modely: tenká jednotka pro instalace s omezenou výškou (jednotka má hloubku pouze 200 mm), další jednotka zajišťující 100% čerstvý vzduch (MF).

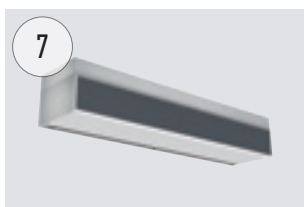

## Vzduchová clona s výparníkem (DX Coil).

Výrobní řada dveřních clon Panasonic je navržena pro bezproblémový a účinný provoz.

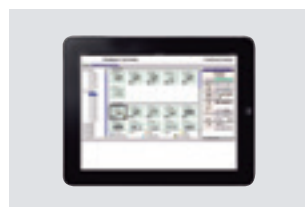

## Podpora různých protokolů

Skvělá flexibilita pro integraci do vašich projektů KNX/Modbus/LonWorks/BACnet umožňuje plně obousměrné monitorování a ovládání všech funkčních parametrů. Řada řešení k místnímu nebo dálkovému obousměrnému ovládání celého systému.



## Souprava pro připojení výparníku VZT jednotky.

Tato nová souprava pro připojení výparníku VZT jednotky slouží ke zvýšení účinnosti chlazení nebo ohřevu vzduchu v systémech větrání.

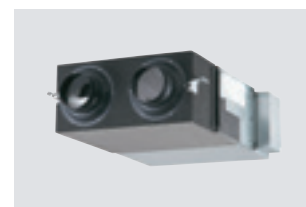

## Rekupační jednotka pro dosažení vysoké účinnosti systému

Ventilační systém s rekuperací energie Panasonic dokážou účinně rekuperovat teplo při větrání.



### Řešení vytápění a chlazení pro obchody

Společnost Panasonic vyvinula řešení pro maloobchod a kanceláře, kde je návratnost investic klíčovým faktorem! Komfort v obchodě je klíčový, aby se zde zákazník dobře cítil.

Z místního ovládání nebo nového ovládacího systému v cloudu Panasonic je možné zobrazit podrobný stav vytápění a chlazení systému, analyzovat a optimalizovat za účelem zlepšení účinnosti, zkrácení provozní doby a zvýšení životnosti jednotek.

### 8 důvodů, proč je Panasonic nejlepším řešením pro váš maloobchod:

- Kompletní řešení
- Flexibilita a adaptace
- Změna prodejny na ekologicky šetrnou: nižší emise CO<sub>2</sub>
- Pohodlí – vysoká spokojenost zákazníků
- Budoucí rozšíření
- Společnost Panasonic již mnoho let nabízí účinné systémy splňující očekávání zákazníků
- Vysoká kvalita služeb s partnerským montážním týmem Panasonic
- Systém bude stále v provozu až do 25 % výkonu připojených vnitřních jednotek. Systém se nevypne, ani když až u 25 % vnitřních jednotek dojde k výpadku proudu, pokud jsou spuštěny.

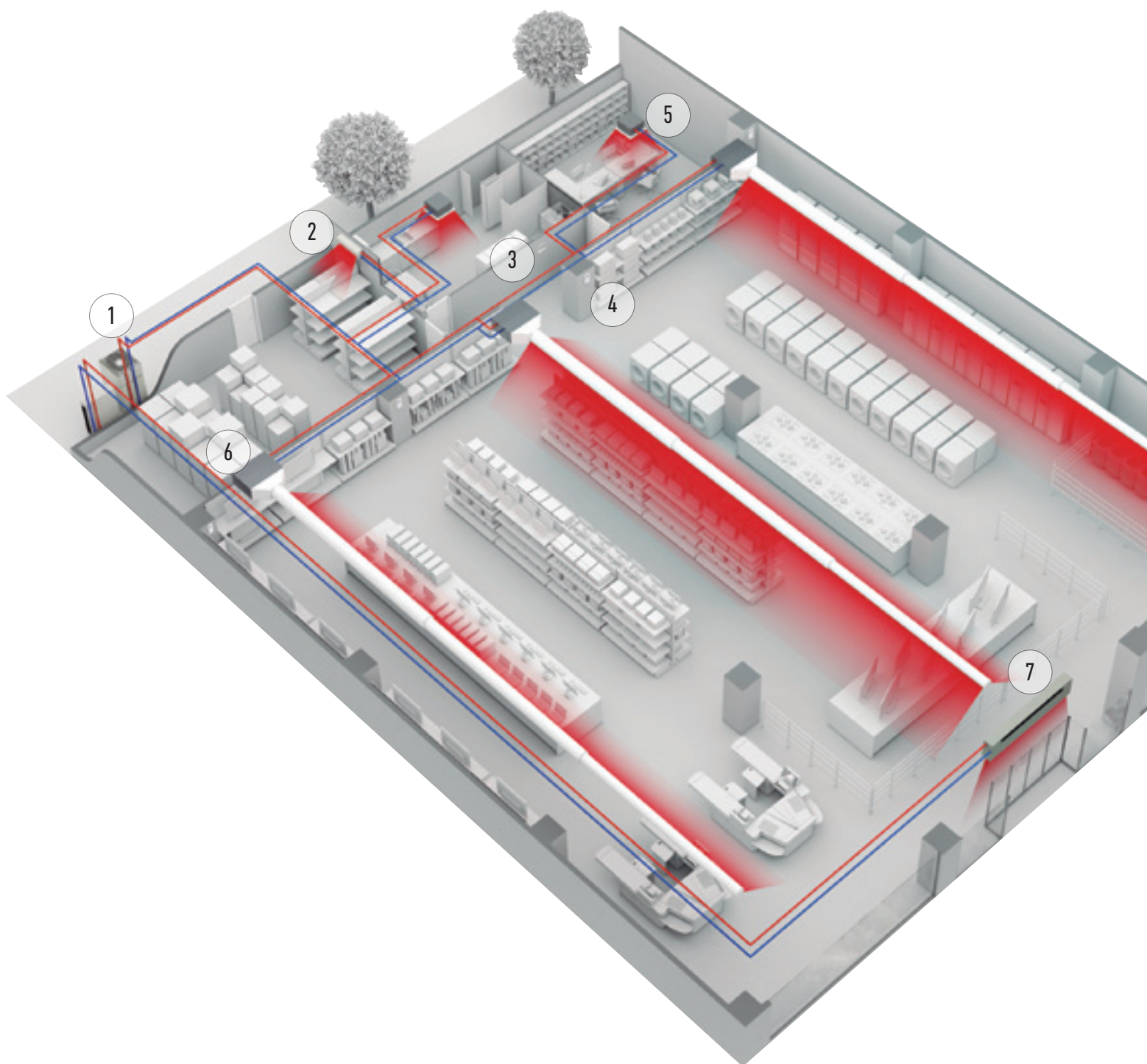



# ŘADA VENKOVNÍCH JEDNOTEK VRF

Strana	Venkovní jednotky	4HP	5HP	6HP	8HP	10HP	12HP
Str. 220	Řada Mini ECOi LE1 / LE2						
		U-4LE2E5 / U-4LE2E8	U-5LE2E5 / U-5LE2E8	U-6LE2E5 / U-6LE2E8	U-8LE1E8	U-10LE1E8	
Str. 232	Řada 2trubkových jednotek ECOi EX ME2						
					U-8ME2E8	U-10ME2E8	U-12ME2E8
Str. 242	Řada 3trubkových jednotek ECOi EX MF3						
					U-8MF3E8	U-10MF3E8	U-12MF3E8
Str. 252	Řada 2trubkových jednotek ECO G GE3						
Str. 256	Řada 3trubkových jednotek ECO G GF3						
Str. 258	Hybridní systém GHP / EHP						

14HP

16HP

18HP

20HP

25HP

30HP



U-14ME2E8



U-16ME2E8



U-18ME2E8



U-20ME2E8



U-14MF3E8



U-16MF3E8



U-16GE3E5



U-20GE3E5



U-25GE3E5



U-30GE3E5



U-16GF3E5



U-20GF3E5



U-25GF3E5



U-20GES3E5 / U-10MES2E8

NEJLEPŠÍ ÚČINNOST ŘADY  
ECOi OD SPOLEČNOSTI  
PANASONIC



Řada ECOi je navržena pro úspory energie, snadnou instalaci a vysokou účinnost. Společnost Panasonic neustále pokračuje ve vývoji. Využívá pokročilé technologie pro splnění požadavků různých situací a přispívá k vytváření pohodlného prostředí pro život.

### Řada Mini ECOi LE



Malý 2trubkový systém VRF s tepelným čerpadlem je speciálně navržen pro evropský trh.

### Řada 2trubkových jednotek ECOi EX ME2



Systém VRF přináší úspory, výkonný provoz, spolehlivost a komfort, které překonávají vše, co bylo dosud možné.

### Řada 3trubkových jednotek ECOi EX MF3



Systém VRF, který přináší vysokou účinnost a efektivitu pro souběžné vytápění a chlazení.

### Nižší provozní náklady a náklady po celou dobu životnosti

Systémy Panasonic ECOi jsou vysoce účinné systémy VRF na trhu. Nabízí COP, které překračují hodnotu 4,0 při plné zátěži. Systém je také navržen tak, aby bylo zaručeno snížení provozních nákladů každého systému díky naší unikátní systematické kontrole k zajištění, že běží vždy účinná kombinace kompresorů. Zlepšená sekvence odmrazování také snižuje provozní náklady tak, že se odmrazuje postupně výměník každé venkovní jednotky, když to podmínky umožňují. Může být připojeno až 64 vnitřních jednotek do výkonu 200 % indexovaných zátěží vnitřních jednotek, což umožňuje efektivní využití systému u budov s vysoce diverzifikovanými

zátěžemi: tato velká připojitelnost umožňuje snadné vytváření návrhů pro školy, hotely, nemocnice a další velké budovy. Délka potrubí až 1000 m umožňuje použití řady VRF ECOi ve velmi velkých budovách s maximální flexibilitou návrhu. Systém ECOi lze také snadno ovládat. Má k dispozici více než 8 typů ovládaní od standardních napevno zapojených ovladačů až po dotykové obrazovky nebo rozhraní pro webový přístup.

**Technologie ovládaní stejnosměrného invertoru pro rychlé a výkonné chlazení a vytápění. Neustále se vyvíjející řada Panasonic ECOi.**

### Výhody řady ECOi

#### Snadná instalace

R410A má vyšší provozní tlak s nižší tlakovou ztrátou než dříve používané chladivo. To umožňuje použití menších rozměrů potrubí a menší náplň chladiva.

#### Jednoduchý návrh

Společnost Panasonic si je vědoma, že návrh, výběr a příprava profesionální cenové nabídky systému VRF může být časově náročný a nákladný proces, zvláště když se často jedná pouze o spekulativní poptávku. Vytvořili jsme vlastní software, který je rychlý a snadno použitelný a vytváří kompletní schématické rozvržení potrubí a ovládacích prvků, a také kompletní seznam materiálů a údajů o výkonech.

#### Snadné ovládání

Široké spektrum možností ovladačů, aby bylo zajištěno, že systém ECOi bude poskytovat uživatelům úroveň ovládaní, jakou si přejí. Od jednoduchých pokojových ovladačů až po nejmodernější ovladače systémů správy budov (BMS).

#### Jednoduché uvedení do provozu

Jednoduchý postup nastavení včetně automatického přidělení adresy připojených vnitřních jednotek. Nastavení konfigurace je možné provést z venkovní jednotky nebo přes dálkový ovladač.

#### Snadné umístění

Kompaktní design venkovních jednotek ECOi znamená, že velikosti 4 HP až 10 HP se vejdou do standardního výtahu, manipulace s nimi je snadná a lze je snadno usadit na místo. Malé rozměry a modulární konstrukce jednotek zajišťuje celistvý vzhled instalace.

#### Široké možnosti výběru a připojitelnost

Se 17 styly vnitřních jednotek v nabídce jsou systémy ECOi ideální volbou pro instalace s více vnitřními jednotkami s menším výkonem a možností připojit až 40 vnitřních jednotek k systémům 24 HP nebo výkonnějším (platí pro 3trubkovou řadu ECOi EX MF3).

#### Snadná údržba

Každý systém umožňuje použití prognostických a diagnostických postupů, od kontroly náplně chladiva až po komplexní diagnostiku chybových kódů, to vše navrženo tak, aby se snížila nutnost volání údržby a odstávek jednotek.

#### Nižší provozní náklady a náklady po celou dobu životnosti

Systémy ECOi Panasonic jsou také navrženy tak, aby bylo zaručeno snížení provozních nákladů každého systému díky naší unikátní systematické kontrole k zajištění, že běží vždy nejúčinnější kombinace kompresorů. Zlepšená sekvence odmrazování také snižuje provozní náklady tak, že se odmrazuje postupně výměník každé venkovní jednotky, když to podmínky umožňují.



# ŘADA MINI ECOi LE PRO NENÁROČNÉ KOMERČNÍ A REZIDENČNÍ VYUŽITÍ

**NOVÁ  
KOMPAKTNÍ  
KONSTRUKCE**



## Jednotka Mini ECOi s vynikajícím úsporným výkonem a vysokým externím statickým tlakem (35 Pa)

### Výhody řady Mini ECOi LE používané pro středně velké budovy

#### 1 Řízení energetické účinnosti

Zmodernizované venkovní jednotky poskytují vysokou účinnost a snížené náklady na energie.

#### 2 Úspora prostoru

Ideální pro komerční místa s omezeným prostorem, jako jsou banky a obchody. Kompaktní jednotky se do konstrukce budovy instalují snadno a diskrétně.

#### 3 Flexibilní instalace

Kratší doba instalace díky kompaktním jednotkám a extra dlouhému potrubí bez další náplně chladiva. Vysoký externí statický tlak 35 Pa a malá skříň zvyšují možnosti instalace.



**7,85** | **4,87\***  
SEER | SCOP  
**NEJLEPŠÍ ÚČINNOST  
V OBORU**

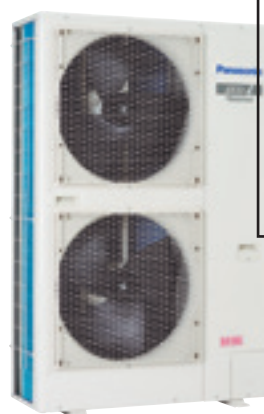

**6,37\***  
SEER  
**4,31**  
SCOP

#### Nová kompaktní konstrukce: Řada LE2 – 4/5/6 HP

- Mimořádná úspora energie: hodnota SEER 7,85 a SCOP 4,87 (4 HP)\*
- Délka potrubí 50 m bez dodatečné náplně chladiva
- Tichý provozní režim se 4 úrovněmi
- Možnost režimu vysokého COP

\* Hodnota SEER/SCOP je vypočítaná na základě hodnot sezónní účinnosti chlazení/vytápění prostoru „1“ podle NAŘÍZENÍ KOMISE (EU) 2016/2281. SEER, SCOP = (1 + korekce) × PEF.

#### Řada LE1 – 8/10 HP

- O 60 % menší než typ jednotky ECOi ME2 8/10 HP s vertikálním průtokem
- Flexibilní délka potrubí (celkem: 300 m, nejvzdálenější vnitřní jednotka: 150 m)
- Maximální počet připojitelných vnitřních jednotek: 15

#### Klíčové funkce LE1/LE2.

Vysoký externí statický tlak 35 Pa

Celý sortiment vnitřních jednotek ECOi a ovladačů

Standardní regulace proměnlivé teploty odpařování

Maximální poměr připojitelného vnitřního/vnějšího výkonu až 130 %

Automatický restart z venkovních jednotek

Reakce na požadavky (vypnutí ve špičce) volitelnými součástmi

Vhodné pro náhrady systémů s R22

# FLEXIBILNÍ, SNADNÁ A BEZPROBLÉMOVÁ INSTALACE

## Vysoký externí statický tlak 35 Pa

- Vysoký tlak vzduchu
- Nový tvar lopatek ventilátoru
- Vhodné pro luxusní obytné domy

Když bude jednotka nainstalována na úzkém balkóně a vystavena slunečnímu záření, bariéra na čelní straně zabrání odvádění horkého vzduchu. Teplo nahromaděné ve skříni může způsobit přehřátí. Může to mít případně za následek i poškození nebo zkrácení životnosti výrobku. Vysoký externí statický tlak vede vzduch dále od venkovní jednotky a skrz tuto bariéru. Tím se zajišťuje lepší cirkulace a rozložení vzduchu. A vysoký tlak vzduchu o hodnotě 35 Pa vypouští vzduch do dostatečné vzdálenosti.

## Předchozí model – nízký externí tlak

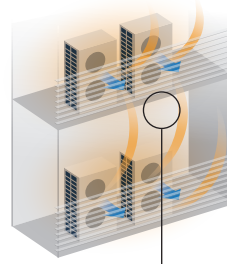

**Akumulované teplo**  
Když je tlak nízký, teplý vzduch se bude hromadit uvnitř jednotky, čímž bude ovlivňovat provozní výkon, a tedy i jednotku nad ním.



Předchozí ventilátor

## Řada LE – vysoký externí tlak



**Uvolněné teplo**  
Ale při vysokém tlaku o hodnotě 35 Pa se teplý vzduch dostává dále, což zamezuje přehřívání uvnitř venkovní jednotky.



Nový ventilátor LE2

## Dlouhá návrhová délka potrubí pro větší flexibilitu návrhu

LE1: Maximální celková délka potrubí: 300 m.  
LE2: Maximální celková délka potrubí: 180 m.

Maximální výškový rozdílní mezi venkovní a vnitřní jednotkou:

**50 m\***

Maximální výškový rozdílní mezi vnitřními jednotkami:

**15 m**

Skutečná délka potrubí

**150 m**

(ekvivalentní délka potrubí 175 m)

\* 40 m, pokud se venkovní jednotka nachází níže než vnitřní jednotka.

- Kompaktní prostorově úsporný design
- Vysoký externí statický tlak 35 Pa
- Dlouhé potrubí pro flexibilní instalaci
- Do 50 m bez plnění chladiva
- 130% poměr výkonů pro připojitelné vnitřní jednotky

## Kompaktní konstrukce

Řada Mini ECOi LE je samostatnou jednotkou.

Vynikající pro instalace s omezeným prostorem a v moderní budově se snadno umístí. Flexibilní možnosti spořičí prostor ve srovnání se samostatnými split systémy.

**Nízká výška jednotky LE2 996 mm.**

Nová řada LE2 je na výšku o 25 % nižší než konvenční model.

## Koncept připojení „Plug & Play“

- Chladivo pro 50 m délky potrubí zdarma
- 50m délka potrubí dostává pro většinu rezidenčních budov a budov malých společností

**ZDARMA  
50 m**

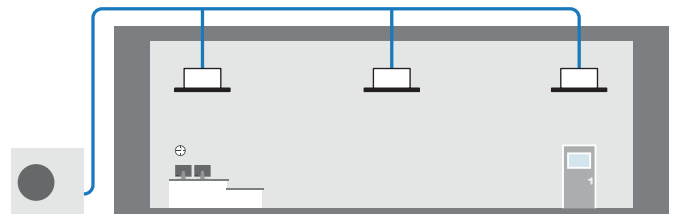

## Možnost připojení až 15 vnitřních jednotek

Rozšíření řady Panasonic VRF, Mini ECOi je kompatibilní se stejnými vnitřními jednotkami a ovladači jako ostatní jednotky řady ECOi.



# ŘÍZENÍ ENERGIE A SPOLEHLIVOST

## Konstrukce pro úspory energie

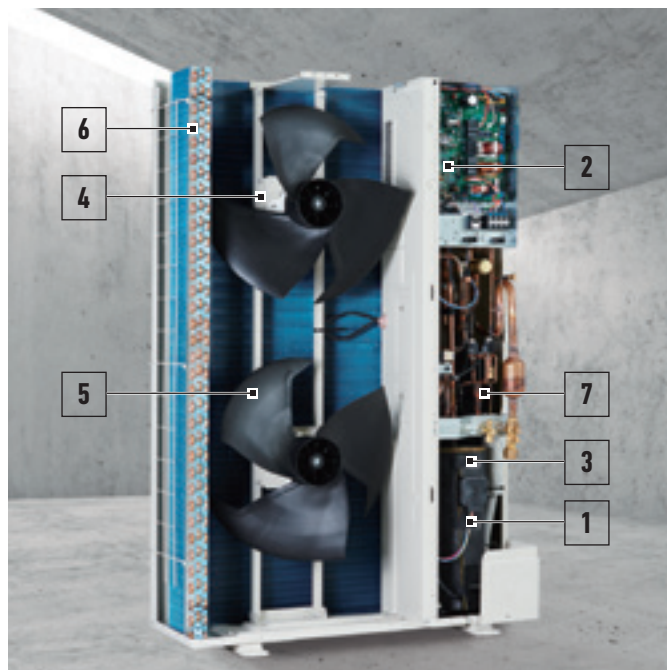

- Kompresor Panasonic s invertorem.** Byl použit kompresor s invertorem o vysokém výkonu. Kompresor s invertorem má vynikající účinnost a zlepšený výkon při částečné zátěži.
- Deska s plošnými spoji.** Pro snadnější údržbu jsou instalovány 2 desky s plošnými spoji.
- Sběrač chladiva.** Kompresor byl vybaven větším sběračem chladiva pro dosažení lepší spolehlivosti vzhledem k vyššímu množství chladiva, aby bylo možné také dosáhnout maximální délky potrubí.
- Ventilátor se stejnosměrným motorem.** Stejnosměrný motor je regulován podle aktuálního výkonu jednotky a venkovní teploty tak, aby zajišťoval optimální objem vzduchu.
- Nová konstrukce ventilátoru.** Byly vyvinuty nově navržené lopatky ventilátoru pro zamezení turbulencím vzduchu a zvýšení účinnosti. Protože se zvětšil průměr ventilátoru, zvýšil se i objem vzduchu při zachování nízké úrovně hluku.
- Teplotní výměník a měděné potrubí.** Pro zvýšení účinnosti byla přestavěna velikost tepelného výměníku a měděných trubek v tepelném výměníku.
- Separátor oleje.** Pro zlepšení účinnosti separace oleje a snížení tlakových ztrát chladiva byl použit odstředivý separátor oleje.

## Kondenzátor Bluefin: Venkovní jednotka s dlouhou životností

Antikorozi ošetření výměníku tepla Bluefin poskytuje větší odolnost vůči korozi. Všechny modely jsou vybaveny kondenzátorem Bluefin a antikorozně ošetřeny pro vyšší odolnost vůči korozi a slanému vzduchu, což zajišťuje dlouhotrvající výkonnost.

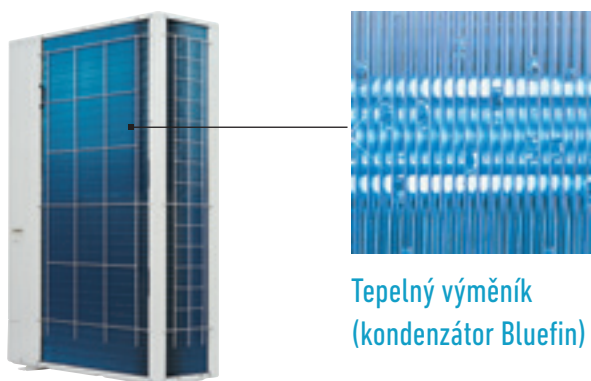

Teplotní výměník  
(kondenzátor Bluefin)

Nový systém Mini ECOi přinášející úspory, výkonný provoz, spolehlivost a komfort, které překonávají vše, co bylo dosud možné.

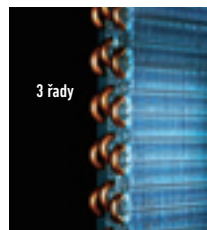

**Výkonný tepelný výměník**  
Třířadý výměník pro všechny řady LE. Řada LE poskytuje stejný odvod tepla jako konvenční model, ačkoli je o 15 % menší.

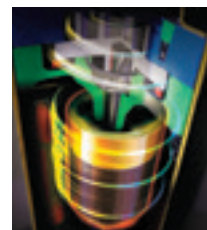

**Dvojitý rotační kompresor Panasonic**  
Byl použit kompresor s invertorem o vysokém výkonu. Tento nový kompresor umožňuje širší řízení invertoru v krocích 0,1 Hz.



**Nová konstrukce ventilátoru**  
Konstrukce lopatek ventilátoru byla změněna, aby se snížil odpor vzduchu a zvýšila účinnost. Větší ventilátor zvyšuje objem vzduchu, přičemž udržuje nízké hladiny hluku.

## Vynikající sezónní energetická účinnosti (SEER/SCOP dle LOT21\*)

Provozní účinnost se zlepšila díky použití vysoce účinného chladiva R410A, kompresoru se stejnosměrným invertorem, stejnosměrného motoru a díky konstrukci výměníku tepla.

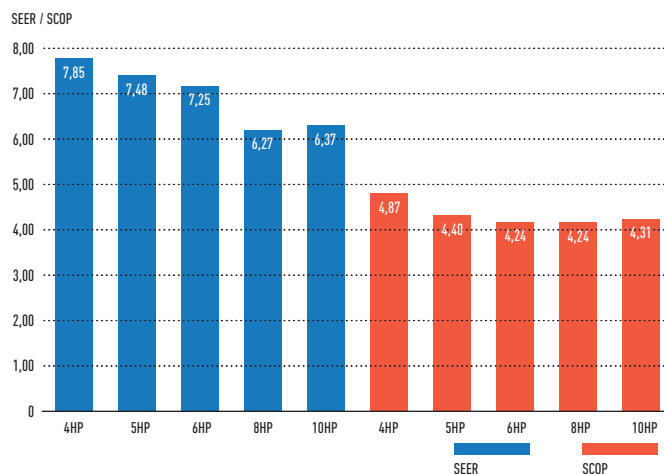

\* Hodnota SEER/SCOP je vypočítaná na základě hodnot sezónní účinnosti chlazení/vytápění prostoru „η“ podle NAŘÍZENÍ KOMISE (EU) 2016/2281. SEER, SCOP = (η + korekce) × PEF.

## Maximální komfort s tichým provozním režimem

- Tichý provozní režim snižuje provozní hluk venkovní jednotky o 7 dB(A).
- K dispozici je 4krokové nastavení požadované hodnoty.
- Tichý režim 1 udržuje jmenovitý výkon chlazení.

\* Nastavení časovače na tichý provozní režim je k dispozici na vysoce specializovaném dálkovém ovladači.

Možnosti tichého režimu	Hladina akustického tlaku
Tichý režim 1	-1,5 dB(A)
Tichý režim 2	-3 dB(A)
Tichý režim 3	-5 dB(A)
Tichý režim 4	-7 dB(A)



## Řada Mini ECOi LE2

### Vysoká účinnost 4 až 6 HP



## Řada Panasonic Mini ECOi. Mimořádná úspora energie. Nejkompaktnější systém ECOi všech dob.

### Pro lehké komerční použití

Systém Mini ECOi umožňuje v obytných domech a středně velkých budovách s omezenými prostory snadnější instalaci. Panasonic nabízí díky využití chladiva R410A a technologie stejnosměrného invertoru systém VRF pro nový a rostoucí trh.

### Nízká výška 996 mm

Kromě zvýšení účinnosti byla venkovní jednotka navržena co nejkompaktněji. Nyní ji lze nainstalovat i do míst, která byla dříve příliš malá.

### Pohled na technické parametry

- Vynikající hodnoty SEER a SCOP
- Lepší účinnost i ve srovnání s venkovními jednotkami se 2 ventilátory
- 50 m potrubí bez doplňování chladiva
- Vysoký statický tlak 35 Pa
- Režim s vysokým koeficientem COP volitelný pomocí dálkového ovladače
- Volitelný tichý režim

HP		4HP	5HP	6HP	4HP	5HP	6HP
Venkovní jednotky		U-4LE2E5	U-5LE2E5	U-6LE2E5	U-4LE2E8	U-5LE2E8	U-6LE2E8
Napájení	Napětí	V	220/230/240	220/230/240	220/230/240	380/400/415	380/400/415
	Počet fází		Jedna fáze	Jedna fáze	Jedna fáze	Tři fáze	Tři fáze
	Frekvence	Hz	50	50	50	50	50
Výkon chlazení	kW	12,10	14,00	15,50	12,10	14,00	15,50
EER <sup>1)</sup>	W/W	4,50	4,06	3,73	4,50	4,06	3,73
<b>SEER<sup>2)</sup></b>		<b>7,85</b>	<b>7,48</b>	<b>7,25</b>	<b>7,85</b>	<b>7,48</b>	<b>7,25</b>
Provozní proud, chlazení	A	13,30/12,70/12,20	16,30/15,60/17,00	20,30/19,40/18,60	4,39/4,17/4,02	5,58/5,30/5,11	6,71/6,37/6,14
Příkon chlazení	kW	2,69	3,45	4,15	2,69	3,45	4,15
Topný výkon	kW	12,50	16,00	16,5	12,50	16,00	16,50
COP <sup>1)</sup>	W/W	5,19	4,60	4,27	5,19	4,60	4,27
<b>SCOP<sup>2)</sup></b>		<b>4,87</b>	<b>4,40</b>	<b>4,24</b>	<b>4,87</b>	<b>4,40</b>	<b>4,24</b>
Provozní proud, vytápění	A	12,20/11,60/11,20	17,60/16,80/16,10	19,10/18,20/17,50	3,98/3,78/3,64	5,62/5,34/5,14	6,24/5,93/5,71
Příkon vytápění	kW	2,41	3,48	3,86	2,41	3,48	3,86
Spouštěcí proud	A	1,00	1,00	1,00	1,00	1,00	1,00
Maximální proud	A	17,30	24,30	27,40	7,90	10,10	10,70
Maximální příkon	kW	3,50/3,66/3,82	4,92/5,14/5,37	5,61/5,86/6,12	4,34/5,09/5,28	6,25/6,55/6,82	6,62/6,97/7,23
Maximální počet připojitelných vnitřních jednotek		7(10) <sup>3)</sup>	8(10) <sup>3)</sup>	9(12) <sup>3)</sup>	7(10) <sup>3)</sup>	8(10) <sup>3)</sup>	9(12) <sup>3)</sup>
Externí statický tlak	Pa	0-35	0-35	0-35	0-35	0-35	0-35
Objem vzduchu	m <sup>3</sup> /min	69	72	74	69	72	74
Akustický tlak	Chlazení	dB(A)	52	53	54	52	53
	Chlazení (tiché 1/2/3/4)	dB(A)	50,5/49/47/45	51,5/50/48/46	52,5/51/48/46	50,5/49/49/47	48,5/50/48/46
	Vytápění	dB(A)	54	56	56	54	56
Akustický výkon	Chlazení/vytápění	dB	69/72	71/75	73/75	69/72	71/75
Rozměry	V × Š × H	mm	996x980x370	996x980x370	996x980x370	996x980x370	996x980x370
Čistá hmotnost	kg	106	106	106	106	106	106
Přípojky potrubí	Kapalinové potrubí	palce (mm)	3/8(9,52)	3/8(9,52)	3/8(9,52)	3/8(9,52)	3/8(9,52)
	Plynové potrubí	palce (mm)	5/8(15,88)	5/8(15,88)	5/8(15,88)	5/8(15,88)	5/8(15,88)
Maximální délka potrubí (celková)	m	150(180)	150(180)	150(180)	150(180)	150(180)	150(180)
Rozdíl výšek (vstup/výstup)	m	50 (horní venkovní jednotka)/ 40 (spodní venkovní jednotka)	50 (horní venkovní jednotka)/ 40 (spodní venkovní jednotka)	50 (horní venkovní jednotka)/ 40 (spodní venkovní jednotka)	50 (horní venkovní jednotka)/ 40 (spodní venkovní jednotka)	50 (horní venkovní jednotka)/ 40 (spodní venkovní jednotka)	50 (horní venkovní jednotka)/ 40 (spodní venkovní jednotka)
Chladivo (R410A) / ekvivalent CO <sub>2</sub>	kg/tuny	6,70(14,40)/ 13,9896	6,70(14,40)/ 13,9896	6,70(14,40)/ 13,9896	6,70(14,40)/ 13,9896	6,70(14,40)/ 13,9896	6,70(14,40)/ 13,9896
Maximální přípustný poměr vnitřního/venějšího výkonu	%	50-130	50-130	50-130	50-130	50-130	50-130
Provozní rozsah	Chlazení min ~ max	°C	-10 ~ +46	-10 ~ +46	-10 ~ +46	-10 ~ +46	-10 ~ +46
	Vytápění min ~ max	°C	-20 ~ +18	-20 ~ +18	-20 ~ +18	-20 ~ +18	-20 ~ +18

1) Výpočet hodnot EER a COP podle normy EN14511. 2) Hodnota SEER/SCOP je vypočítaná na základě hodnot sezónní účinnosti chlazení/vytápění prostoru „η“ podle NAŘÍZENÍ KOMISE (EU) 2016/2281. SEER, SCOP = (η + korekce) × PEf. 3) V případě připojení vnitřních jednotek o výkonu 1,50 kW lze připojit maximálně 12 vnitřních jednotek.



OVLÁDÁNÍ PŘES INTERNET: Volitelné.

## Řada Mini ECOi LE1

### Vysoká účinnost 8 až 10 HP



Budete ohromeni novým systémem Panasonic Mini VRF. Kompaktní systém Mini VRF je ideálním řešením pro situace s minimem venkovního prostoru. Panasonic rozšiřuje řadu Mini VRF o jednotky s 8 a 10 HP.

#### Zvýšený externí statický tlak

Při instalaci na úzký balkón bude zábradlí na přední straně překážkou. Vysoký externí statický tlak tuto překážku překoná a zachová provozní výkon.

#### Výkon při vysoké okolní teplotě

Chladicí provoz až do 46 °C. Systém může udržet jmenovitý (100%) výkon až do 40 °C u modelu 8 HP a až do 37 °C u modelu 10 HP.

#### Pohled na technické parametry

- Flexibilita potrubí s maximální délkou 150 m
- Vysoká účinnost
- Možnost připojení 15 vnitřních jednotek
- Tichý provozní režim (jeden z nejnižších na trhu)
- Výkon při vysoké okolní teplotě
- Vysoký statický tlak 35 Pa

HP			8HP	10HP
Venkovní jednotka			U-8LE1E8	U-10LE1E8
Napájení	Napětí	V	380 / 400 / 415	380 / 400 / 415
	Počet fází		Tri fáze	Tri fáze
	Frekvence	Hz	50	50
Výkon chlazení		kW	22,40	28,00
EER <sup>1)</sup>		W/W	3,80	3,11
<b>SEER <sup>2)</sup></b>			<b>6,27</b>	<b>6,37</b>
Provozní proud, chlazení		A	9,60 / 9,15 / 8,80	14,70 / 14,00 / 13,50
Příkon chlazení		kW	5,89	9,00
Topný výkon		kW	25,00	28,00
COP <sup>1)</sup>		W/W	4,02	3,93
<b>SCOP <sup>2)</sup></b>			<b>4,24</b>	<b>4,31</b>
Provozní proud, vytápění		A	10,20 / 9,65 / 9,30	11,60 / 11,10 / 10,70
Příkon vytápění		kW	6,22	7,13
Spouštěcí proud		A	1,00	1,00
Maximální proud		A	13,70	19,60
Maximální příkon		kW	9,16	13,10
Maximální počet připojitelných vnitřních jednotek			15 <sup>4)</sup>	15 <sup>4)</sup>
Externí statický tlak		Pa	0~35	0~35
Objem vzduchu		m <sup>3</sup> /min	150	160
Akustický tlak	Chlazení	dB(A)	60	63
	Chlazení (tiché 1/2/3/4)	dB(A)	57 / 55 / 53	60 / 58 / 56
	Vytápění	dB(A)	64	65
Akustický výkon	Chlazení/vytápění	dB	81 / 85	84 / 86
Rozměry	V x Š x H	mm	1500x980x370	1500x980x370
Čistá hmotnost		kg	132	133
Připojky potrubí	Kapalinové potrubí	palce (mm)	3/8(9,52) <sup>5)</sup> / 1/2(12,70) <sup>6)</sup>	3/8(9,52) <sup>5)</sup> / 1/2(12,70) <sup>6)</sup>
	Plynové potrubí	palce (mm)	3/4(19,05) <sup>5)</sup> / 7/8(22,22) <sup>6)</sup>	7/8(22,22) <sup>5)</sup> / 1(25,40) <sup>6)</sup>
Maximální délka potrubí (celková)		m	7,5~150(7,5~300)	7,5~150(7,5~300)
Rozdíl výšek (vstup/výstup)		m	50 (horní venkovní jednotka) / 40 (spodní venkovní jednotka)	50 (horní venkovní jednotka) / 40 (spodní venkovní jednotka)
Chladivo (R410A) / ekvivalent CO <sub>2</sub>		kg/tuny	6,30(24,00) / 13,1544	6,60(24,00) / 13,7808
Maximální přípustný poměr vnitřního/vnějšího výkonu		%	50~130	50~130
Provozní rozsah	Chlazení min ~ max	°C	-10~+46	-10~+46
	Vytápění min ~ max	°C	-20~+18	-20~+18

1) Vypočet hodnot EER a COP podle normy EN14511. 2) Hodnota SEER/SCOP je vypočítaná na základě hodnot sezónní účinnosti chlazení/vytápění prostoru „η“ podle NAŘÍZENÍ KOMISE (EU) 2016/2281. SEER, SCOP = (η + korekce) × PEF. 3) V případě připojení vnitřních jednotek o výkonu 1,50 kW lze připojit maximálně 12 vnitřních jednotek. 4) při využití vytápění je nutné o 1 velikost zvětšit hlavní kapalinové potrubí, a to v závislosti na kombinaci vnitřní jednotky. 5) Pod 90 metrů pro nejvyšší vnitřní jednotku. 6) přes 90 metrů pro nejvyšší vnitřní jednotku. Jestliže ekvivalent nejdelší délky potrubí překročí 90 m, zvětšíte rozměry hlavního potrubního vedení plynu a kapaliny o 1 velikost.



OVLÁDÁNÍ PŘES INTERNET: Volitelné.

# ECOi EX MĚNÍ PRAVIDLA HRY



VRF s vynikajícím úsporným výkonem a výkonným provozním SEER o hodnotě 7,56 (2trubkový model 18HP)



Převratný systém VRF přinášející úspory, výkonný provoz, spolehlivost a komfort, které překonávají vše, co bylo dosud možné.

Jedná se o skutečný posun paradigmatu v klimatizačních řešeních. Zajištění extrémní kvality – taková je výzva společnosti Panasonic.

## 1 Vysoký výkon v extrémních podmínkách

ECOi EX je vysoce výkonnou jednotkou s vysokým chladicím a topným výkonem, a to i při extrémních okolních teplotách. Jednotky dokážou pracovat na 100 % výkonu při 43 °C, přičemž dosahují skvělých chladicích výkonů i při 52 °C a vytápí až do -25 °C\*.

Systém ECOi EX má v nově navrženém tepelném výměníku také funkci Bluefin, která zlepšuje účinnost v přímořském podnebí. Silikonem potažená deska s plošnými spoji chrání jednotku před poškozením faktory prostředí, například vlhkostí a prachem.

## 2 Vynikající účinnost a pohodlí

Nový systém ECOi EX je navržen ke zvýšení energetické účinnosti díky dosažení vysokého hodnocení SEER a díky vysokým výkonům při provozu v částečném zatížení.

Systém má snížené energetické náklady díky „celoinvertorovým kompresorům“ s nezávislým ovládáním zajišťujícím velmi flexibilní výkonnost. ECOi EX se vyznačuje také zvětšeným tepelným výměníkem s třemi řadami trubek, které umožňují lepší přenos tepla. Má také nově navržené zakřivené vzduchové výpustní hrdlo zajišťující lepší aerodynamické vlastnosti. Třístupňový systém rekuperace oleje minimalizuje frekvenci nucených rekuperací oleje, což snižuje energetické náklady a udržuje komfort.

## 3 Vynikající flexibilita

Díky až 1 000\* metrům potrubí, maximálnímu výškovému rozdílu 30 metrů mezi vnitřní a venkovní jednotkou a 200 metrům délky jsou návrhové možnosti exponenciálně širší. Nový systém ECOi EX je tak ideální pro klimatizování rozsáhlých budov, například nádraží, letišť, škol nebo nemocnic. Tyto výhody jsou obohaceny o širokou škálu modelů vnitřních jednotek s výkony umožňujícími dokonalou adaptaci na všechny druhy projektů. Pečlivý výběr ovládání a periferních zařízení, například odsávání chladiva, vzduchotechnické jednotky a/ nebo chladicí jednotky, umožňuje dosáhnout optimálního využití systému. Maximální přípustný poměr přípojitelného vnitřního/vnějšího výkonu až 200 %\*.

\* Podmínky řady 2trubkových jednotek ECOi EX ME2





# ŠPIČKOVÁ ÚČINNOST A POHODLÍ

Pozoruhodné vylepšení u klíčových součástí: vynikající úsporná výkonnost a přepracování pro plynulý a lepší průtok vzduchu.

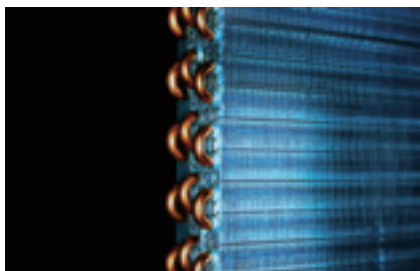

Zvětšený povrch tepelného výměníku s třemi řadami trubek

\*U jednotek 8 a 10 HP má tepelný výměník 2řadovou konstrukci.



Několik celoinvertorových kompresorů (více než 14 HP)



Nově navržený zakřivený výstupní otvor vzduchu pro lepší aerodynamiku

## Vylepšení okruhu chladiva

### Kompresor

Přepracované komponenty v konstrukci přinášejí zlepšení výkonnosti, obzvláště při jmenovitých chladicích podmínkách a v AEER.



### Akumulační nádoba

Nový okruh vracení oleje s řídicím ventilem zajišťuje efektivní rekuperaci oleje do kompresoru.

### Separátor oleje

Upravená konstrukce nádrže umožňuje efektivní odlučování oleje s nižším poklesem tlaku.



### Jeden sběrač chladiva

Lepší způsob kontroly chladiva zachytává zbývající plynné chladivo v systému a efektivně jej vrací zpět do sběrače.

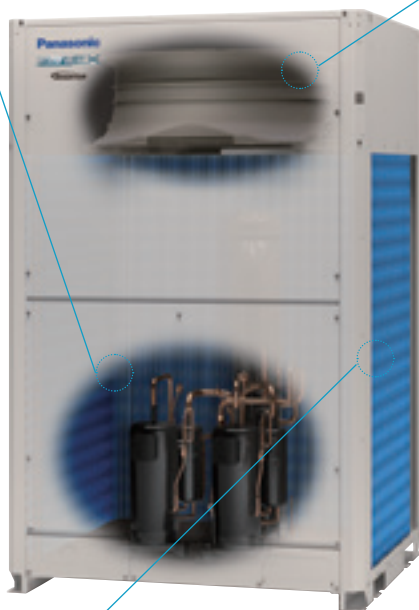

## Plynulý výstupní průtok díky novému rozšířenému hrdlu

Nový zakřivený tvar s integrovanou horní a spodní částí zajišťují plynulý výstupní tok. Tím se zajistí větší objem vzduchu při stejné hlučnosti a nižší příkon při stejném objemu vzduchu.

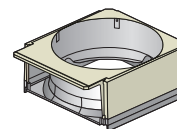

Konvenční model (ME1)

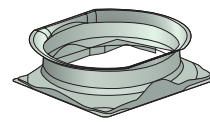

Nový model (ME2)

Akustický tlak dB(A)

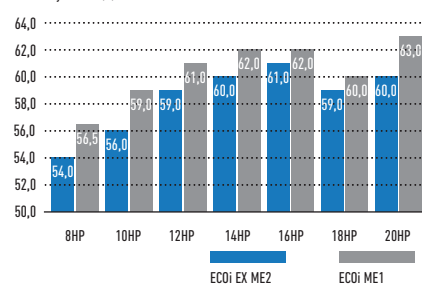

## Kombinovaný 3 řadý tepelný výměník

Vysoce výkonné řešení potrubí navyšuje výkon tepelného výměníku o 5 %.

Nový tepelný výměník disponuje konstrukcí s větším povrchem.

Ve srovnání s konstrukcí výměníku u současných modelů není prostor rozdělen, a plocha pro tepelnou výměnu je tak větší.



Konvenční model (ME1)



Nový model (ME2)

# REKUPERACE OLEJE INTELEKTUÁLNÍ OVLÁDÁNÍ

## Inteligentní 3stupňový systém olejového hospodářství

V systému VRF s dlouhým potrubím, kde je nutné kolektivně ovládat velký počet vnitřních jednotek, je klíčem k udržení spolehlivosti systému zajištění přítomnosti dostatku oleje v kompresorech. Aby nedošlo v kompresoru k nedostatku oleje, je obvykle v pravidelných intervalech vynucován maximální výkon, aby se rekurvoval olej z vnitřních jednotek. Tato metoda, která se ve standardním systému VRF běžně používá, způsobuje přehřátí nebo přechlazení systému, což vede k plýtvání energií. U systémů Panasonic VRF je na každém kompresoru namontován snímač detekující hladinu oleje. U instalací s několika venkovními jednotkami lze nedostatek oleje v jednom kompresoru kompenzovat rekurací oleje buď z jiného kompresoru stejné jednotky, z kompresoru sousedící venkovní jednotky, nebo z připojené vnitřní jednotky. Systémy Panasonic VRF zajišťují uživatelům pohodlné vnitřní prostředí při úspoře energie.

## Výhody inteligentní rekurace oleje:

1. Vyšší účinnost
2. Trvanlivost
3. Pohodlí:
  - Trvalý provoz
  - Nízká hlučnost
  - Nízké vibrace

## Vlastnosti konstrukce rekurace oleje

### Olejové snímače nainstalované v jednotlivých kompresorech

Olejové snímače nainstalované v jednotlivých kompresorech Panasonic přesně monitorují úroveň oleje a eliminují zbytečnou rekuraci oleje.

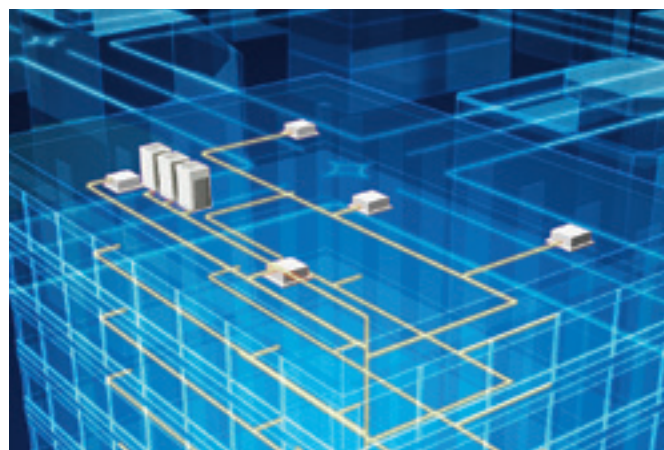
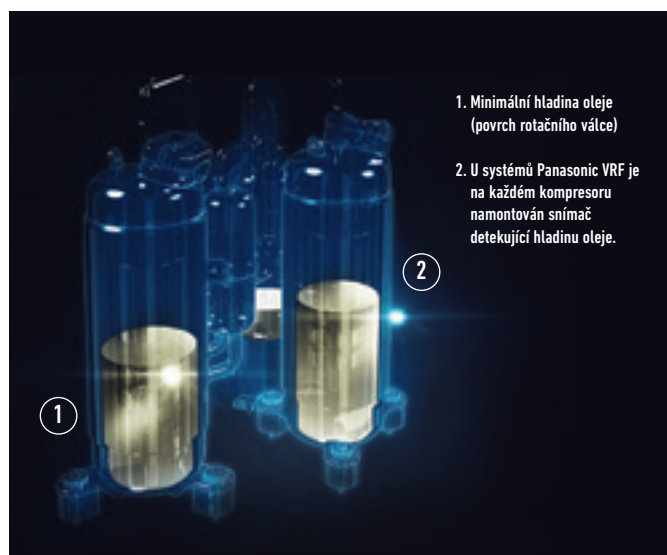

Systém Panasonic efektivně řídí rekuraci oleje ve třech stupních, přičemž minimalizuje frekvenci nucené rekurace oleje, čímž snižuje energetické náklady a udržuje pohodlí.

- STUPEŇ 1:** Kompresory Panasonic jsou vybaveny snímači, které vždy a za všech okolností přesně monitorují hladinu oleje. Pokud hladina oleje poklesne, lze olej přivést z jiných kompresorů ve stejné venkovní jednotce.
- STUPEŇ 2:** Pokud hladiny olejů ve všech kompresorech venkovní jednotky poklesnou, lze olej doplnit ze sousedních venkovních jednotek.
- STUPEŇ 3:** K nucené rekuraci oleje se přistupuje pouze ve chvíli, kdy bude hladina oleje nedostatečná i přes výše uvedená opatření. Koncept konstrukce systému Panasonic se od konvenčních olejových systémů radikálně liší.

### Vysoce funkční separátor oleje

Díky prodlouženému samostatnému potrubí dosahuje efektivita odlučování oleje 90 % a minimalizuje se olej, který bude vystupovat z kompresoru.



# DVOJITÝ ROTAČNÍ INVERTOROVÝ KOMPRESOR

## Nový dvojitý rotační invertorový kompresor

Dva nezávisle ovládané invertorové kompresory dosahují vysoké účinnosti. Přepracované komponenty v konstrukci přinášejí zlepšení výkonnosti, obzvláště při jmenovitých chladicích podmínkách a v EER.

- Širší a flexibilní ovládání invertorového kompresoru
- Lepší olejové mazání
- Plynulé spuštění



## Vynikající energeticky úsporný výkon

Navrženo pro skutečný provozní výkon. Panasonic staví klimatizační systémy nejen s vysokým EER pro jmenovitý provoz, ale také se sezónním EER vhodným pro prostředí, ve kterém bude zákazník produkt opravdu používat. Například se u jmenovitého provozu počítá s venkovní teplotou stálých 35 °C, ale ve skutečnosti se venkovní teplota neustále mění. To znamená, že požadovaný klimatizační výkon se mění také. Proto Panasonic implementuje následující specifický systém ovládání.

1. Nastavená teplota je dosažena rychle, přičemž doba provozu s plnou zátěží je držena na minimu.
2. Frekvence nucené rekuperace oleje je minimalizována. Objem oleje v kompresorech je přesně monitorován snímači. K nucené rekuperaci za plné zátěže tedy dochází pouze v případě nutnosti. Protože tím dojde k potlačení hluku vyvolávaného rekuperací oleje, dosáhne se tím zachování komfortu.
3. Panasonic se samozřejmě snaží o dosažení vysoké hodnoty EER a také vysokého EER při částečném zatížení. K úsporám energie tak dochází v široké škále zátěží.

Koncept konstrukce společnosti Panasonic přispívá k citelným energetickým úsporám.

## Účinnost kompresoru u elektrického systému VRF

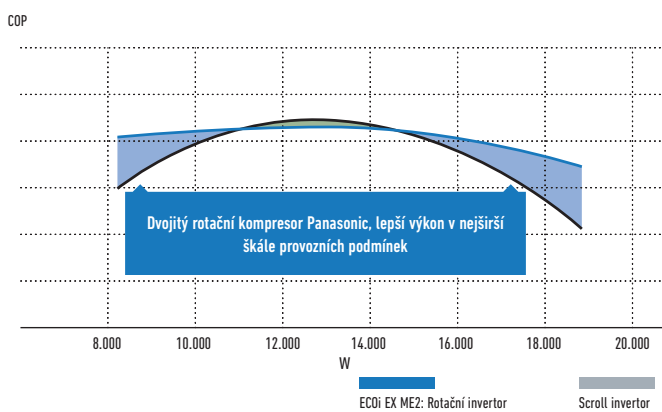

## Počet invertorových kompresorů

Výkon	2trubková jednotka ECOi EX ME2				3trubková jednotka ECOi EX MF3			
	Malý	Střední		Velký	Střední			
HP	8HP   10HP	12HP   14HP	16HP	18HP   20HP	8HP	10HP   12HP	14HP   16HP	
Počet	1 ks	1 ks	2 ks	2 ks	1 ks	2 ks		

## Graf skutečných provozních dat Panasonic VRF

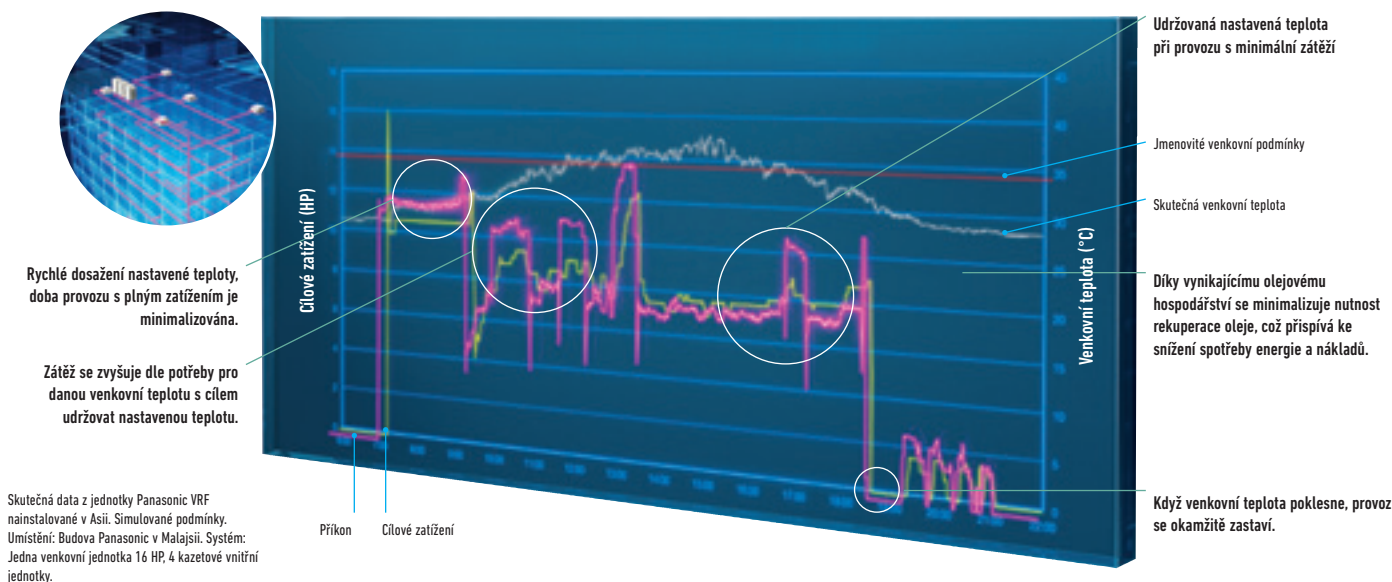

Skutečná data z jednotky Panasonic VRF nainstalované v Asii. Simulované podmínky. Umístění: Budova Panasonic v Malajsii. Systém: Jedna venkovní jednotka 16 HP, 4 kazetové vnitřní jednotky.

# VYNIKAJÍCÍ KVALITA, SPOLEHLIVOST A TRVANLIVOST

## Vysoce bezpečný provoz v případě poruchy!

### Automatický záložní provoz. Zajišťuje vytápění a chlazení.

Systém dokáže zachovat provoz, i když dojde k poškození kompresorů, motoru ventilátoru a snímače teploty (i když dojde k selhání kompresoru u jedné jednotky se 2 zabudovanými kompresory).



## Systém bude stále v provozu až do 25 % výkonu připojených vnitřních jednotek.

Systém se nevypne, ani když až u 25 % vnitřních jednotek dojde k výpadku napájení, pokud jsou spuštěny.

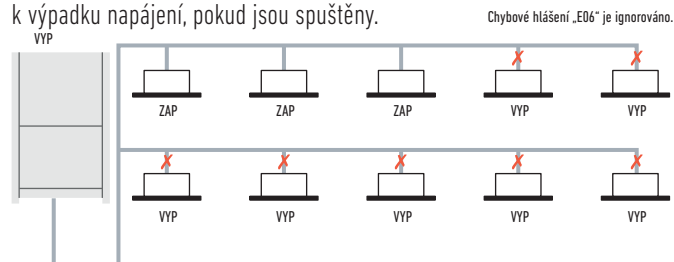

## Venkovní jednotka s dlouhou životností

Povrchová úprava zvyšující odolnost vůči korozi (rzi a slanému vzduchu) zajišťuje dlouhotrvající výkonnost.

Poznámka: Výběr této jednotky nevylučuje úplně možnost vzniku koroze. Podrobné informace týkající se instalace a údržby jednotky získáte u autorizovaného prodejce.

### Speciálně chráněné části

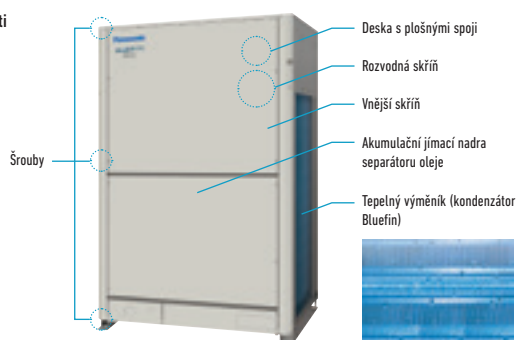

## Prodloužená životnost kompresoru díky jednotným provozním hodinám kompresoru

Celková provozní doba kompresorů je monitorována vestavěným mikroprocesorem, který zajišťuje, aby byly provozní hodiny všech kompresorů ve stejném okruhu chladiva vyvážené. Kompresory s kratší provozní dobou jsou spuštěny jako první, což zajišťuje rovnoměrné opotřebení u všech jednotek a prodloužení provozuschopnosti systému.

### Příklad systému

A, C: Stejněsměrný inverzní kompresor  
B, D: Kompresor s konstantními otáčkami



\* Závisí na kumulované provozní době jednotlivých kompresorů.

\* Prioritu kompresoru lze změnit.

například Případ 1: A→C→B→D, Případ 2: C→A→D→B, Případ 3: A→C→D→B, Případ 4: C→A→B→D

\* Možné jsou i jiné případy.

## Lze připojit velký počet modelů vnitřních jednotek





# ŘADA 2TRUBKOVÝCH JEDNOTEK ECOi EX ME2 – VÝJIMEČNÁ ÚČINNOST PŘI ČÁSTEČNÉ ZÁTĚŽI A HODNOTY SEER/SCOP

## Efektivita v systémech VRF

Dosud jedinou možností srovnání byl jmenovitý výkon při okolní venkovní teplotě 35 °C (EER) při chlazení a při 7 °C v režimu vytápění (COP). U nové jednotky EN-14825 bude uvedena sezónní účinnost, přičemž výsledek bude uveden v SEER a SCOP. Nová jednotka ECOi EX dosahuje vynikající výkonnosti bez využití dalších úsporných funkcí.

## Nejvyšší hodnota EER/COP u většiny výkonů

### Ve srovnání s konvenčním modelem ECOi (ME1)

Model ECOi EX představuje revoluční krok vpřed v účinnosti VRF. Pohled na neuvěřitelnou hodnotu EER/COP to jasně dokazuje. A co víc, takto vysoké hodnoty EER/COP je dosaženo i při částečném zatížení. To prokazuje, jak výjimečných úspor je jednotka ECOi EX schopna dosáhnout.

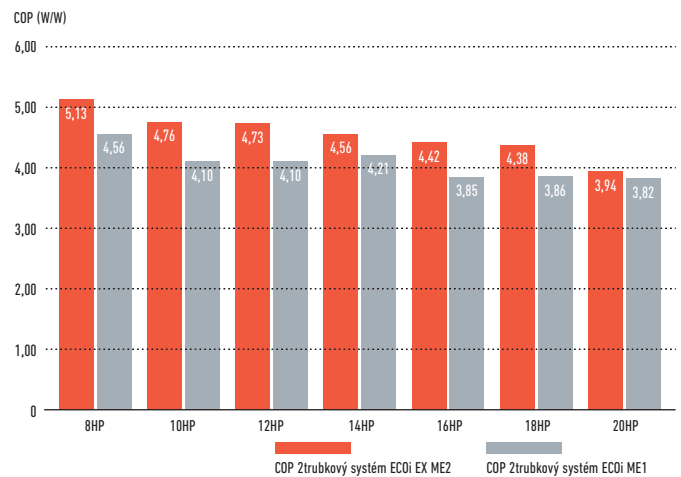
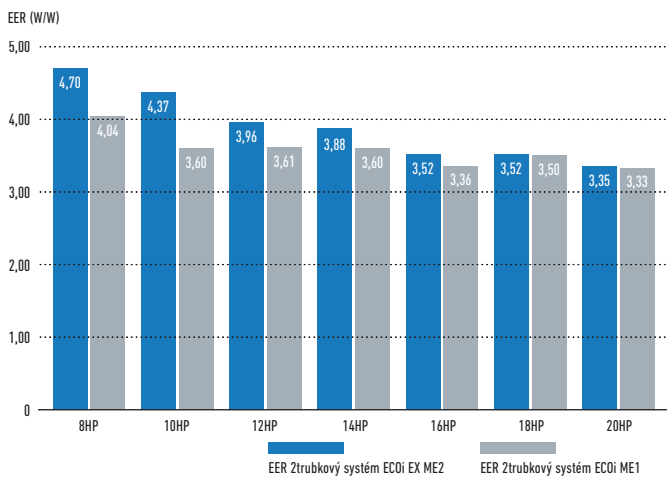

## Částečná zátěž pro sezónní a skutečnou účinnost systému

Jednotky VRF jsou navrženy tak, aby se přizpůsobily požadavkům vytápění a chlazení a přizpůsobily svůj výkon různým venkovním podmínkám. Pokud kompresor běží na méně než 100 % výkonu, systém pracuje s částečnou zátěží. Širší provozní rozsah kompresoru má za výsledek lepší výkon systému při plném i částečném zatížení. Výkony systému Panasonic ECOi EX při částečném zatížení jsou excelentní i při běhu na 15 % kapacity kompresoru.

## Vynikající účinnost v jakýchkoli podmínkách a při částečném zatížení

V režimu vytápění i chlazení dosahuje Panasonic ECOi EX vynikajících úrovní účinnosti.

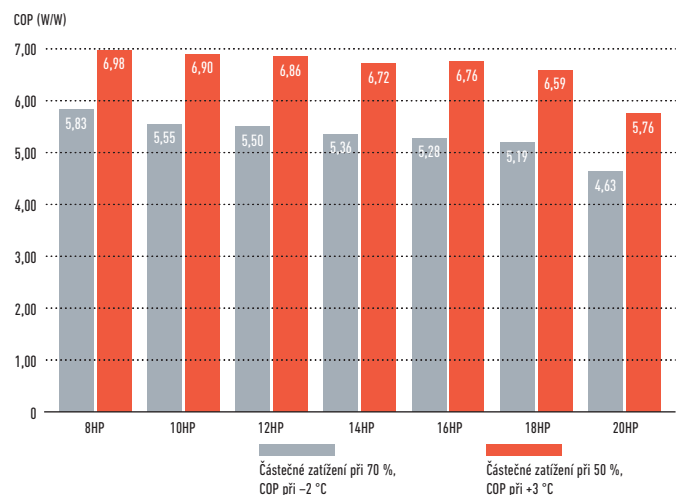
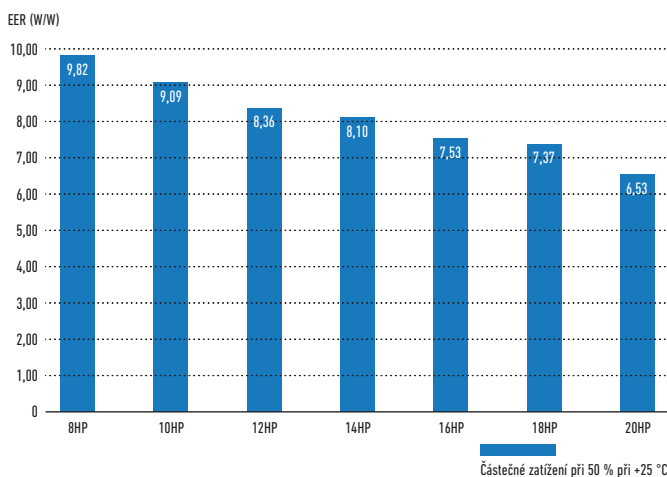

### Hodnoty SEER a SCOP dle normy EN-14825

Lepší výsledky při částečném zatížení znamenají, že bude při skutečném provozu dosaženo lepší účinnosti. Nová norma EN-14825 stanovuje způsob, jak tuto hodnotu vypočítat s přihlédnutím k celoročnímu provozu za odlišných podmínek. Nová jednotka Panasonic ECOi EX je navržena tak, aby šetřila energii při podmínkách částečného zatížení. Většina provozních hodin systému probíhá při částečném zatížení. 80 % provozu probíhá na méně než 70 % plného výkonu. V níže uvedených grafech naleznete příklady průměrných podmínek prostředí. K výpočtu jsou použity hodnoty ze Štrasburku.

Rozdělení teploty venkovního vzduchu

Časové rozdělení (hodiny/rok)

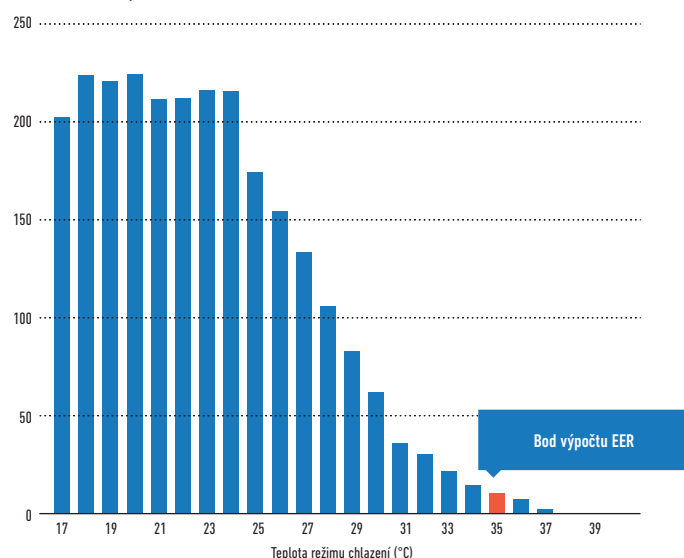

Rozdělení teploty venkovního vzduchu

Časové rozdělení (hodiny/rok)

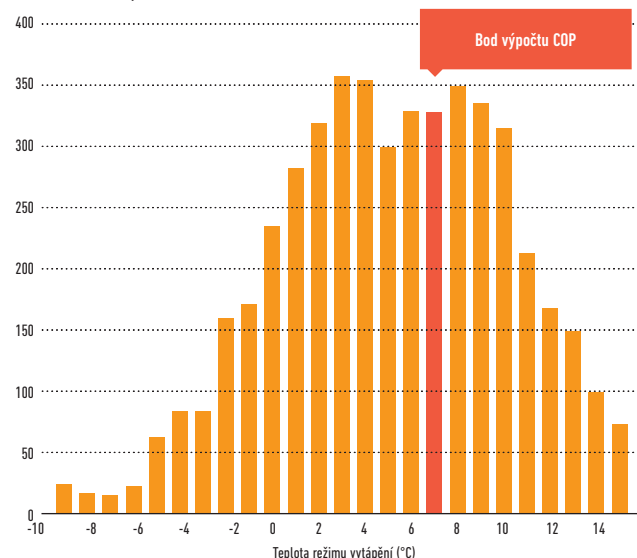

U hodnot EER a COP je při výpočtu účinnosti brána v potaz pouze jedna teplota. Data jsou vypočítaná dle podmínek normy EN-14825 a neberou v úvahu další úsporné funkce. Frekvence kompresoru dle okolní teploty a designu budovy.

### Hodnoty SEER a SCOP

Modely ECOi EX dosahují vynikající účinnosti sezónního chlazení/vytápění nejen podle již nepoužívané normy EN 14825, ale i podle NARIŽENÍ KOMISE (EU) 2016/2281. Toto nařízení vyžaduje, aby se od ledna 2018 v technických dokumentech používaly hodnoty „η“.

Informace naleznete na našich stránkách [www.aircon.panasonic.eu](http://www.aircon.panasonic.eu) nebo [www.ptc.panasonic.eu](http://www.ptc.panasonic.eu).

SEER / SCOP

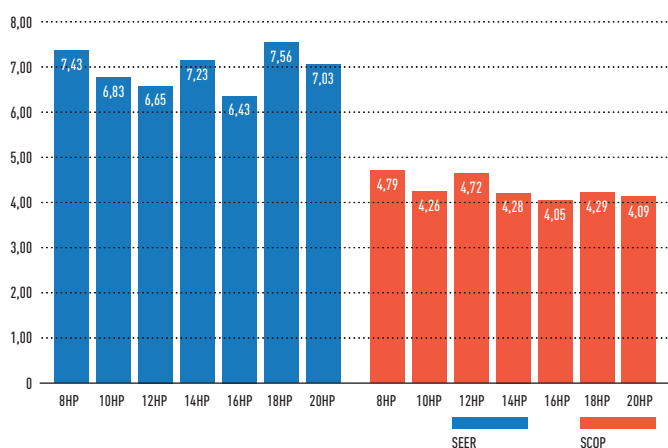

Pokud by to ale bylo nutné, může společnost Panasonic při uvedení do provozu navýšit účinnost o dalších „20 %“ díky navýšení rozsahu teplot pro výpar chladiva, čímž by se zvýšila účinnost a snížila spotřeba energie.

ESEER (W/W)

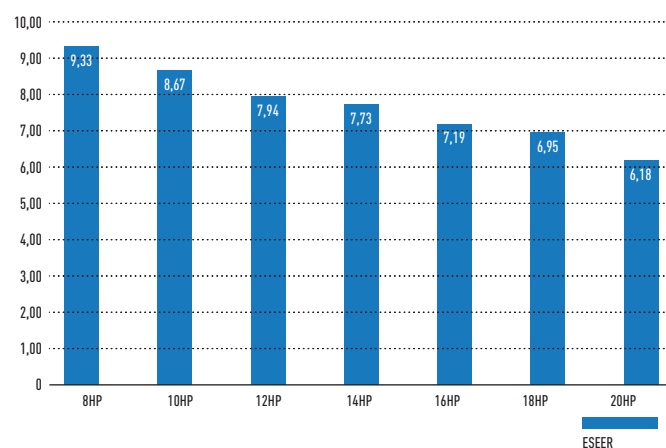

# ŘADA 2TRUBKOVÝCH JEDNOTEK ECOi EX ME2 VYSOKÁ VÝKONNOST V EXTRÉMNÍCH PODMÍNKÁCH

ECOi EX dokáže stále pracovat na 100% výkon, i když venkovní teplota dosahuje 43 °C. Tyto vysoce výkonné možnosti umožňují spolehlivý provoz i v extrémně vysoké teplotě.

## Extrémně vysoký výkon při -20 °C a unikátní topný výkon při -25 °C

Topný výkon (kW)

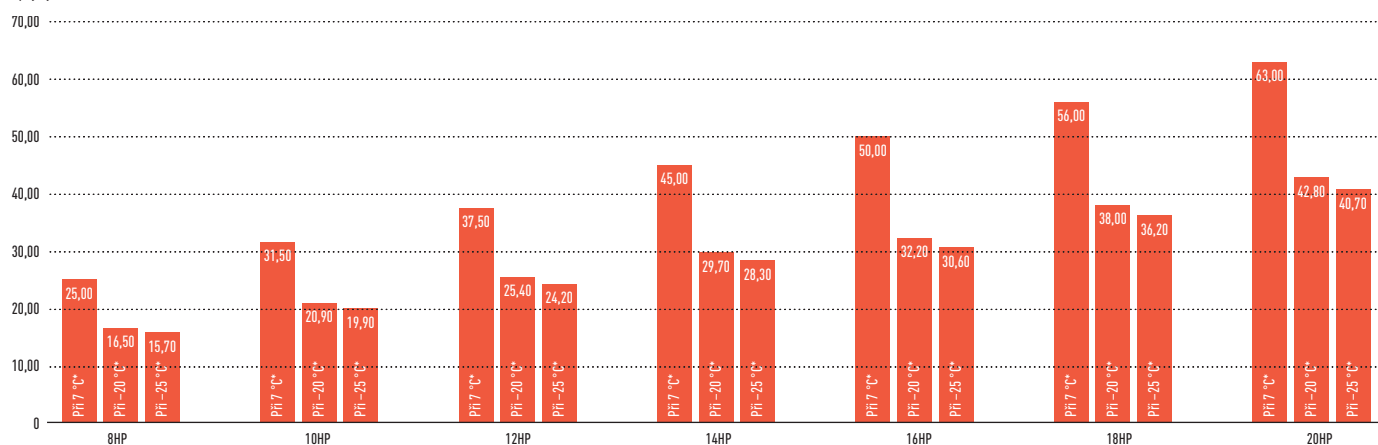

\* Teplota venkovního vzduchu (°C MT)

## Vysoká spolehlivost ve vysoké i nízké teplotě

2trubková řada ECOi EX ME2 je navržena tak, aby vydržela extrémní teplo a zajišťovala spolehlivý chladičový provoz až do 52 °C a vytápěcí provoz až do -25 °C.

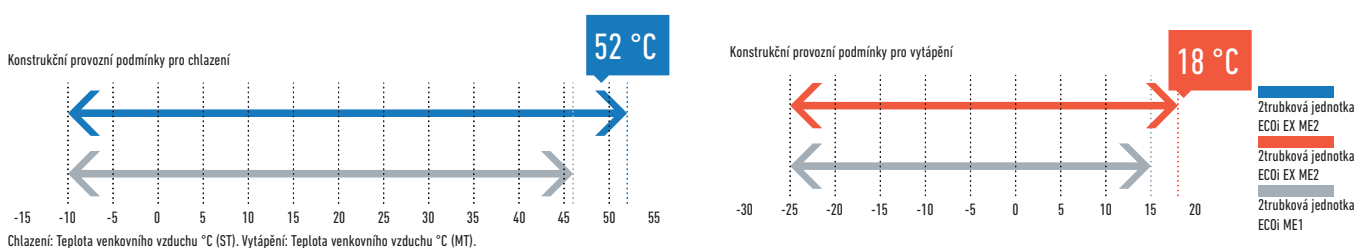

# 2TRUBKOVÁ ŘADA ECOi EX ME2 S VYNIKAJÍCÍ FLEXIBILITOU

## Maximální přípustný poměr připojitelného vnitřního/vnějšího výkonu až 200 %\*

Systémy ECOi EX dosahují maximálního připojitelného výkonu vnitřních jednotek až do 130 % připojeného rozsahu jednotky. Tento limit lze v případě splnění některých podmínek překročit až na hodnotu 200 %. Díky této funkci představuje ECOi EX ideální klimatizační řešení pro místa, kde není vždy zapotřebí plného výkonu chlazení/vytápění ve všech prostorách najednou.

Systém (HP)	8	10	12	14	16	18	20	22	24	26	28	30	32	34	36	38	40	42	44	46	48	50	52	54	56	58	60	62	64	66	68	70	72	74	76	78	80			
Připojitelné vnitřní jednotky: 130 %	13	16	19	23	26	29	33	36	40	43	46	50	53	56	59															64										
Připojitelné vnitřní jednotky: 200 %	20	25	30	35	40	45	50	55	60											64																				

Poznámka: Pokud je více než 100 % vnitřních jednotek v provozu na vysokou zátěž, nemusí jednotky pracovat na jmenovitý výkon. Podrobné informace získáte u autorizovaného prodejce Panasonic. \* Pokud budou splněny následující podmínky, může být efektivní rozsah vyšší než 130 %, konkrétně až 200 %. Dodržte maximální počet připojitelných vnitřních jednotek. Spodní limit provozního rozsahu pro venkovní teplotu vytápění je omezen na  $-10\text{ }^{\circ}\text{C MT}$  (standardně  $-25\text{ }^{\circ}\text{C MT}$ ). Současný provoz je omezen na méně než 130 % připojitelných vnitřních jednotek. Jsou zahrnuty vnitřní jednotky o výkonu až 1,5 kW.

## Možnost delšího potrubí a lepší flexibilita návrhu

Přizpůsobitelné různým typům a velikostem budov. Skutečná délka potrubí: 200 m. Maximální délka potrubí: 1 000 m.

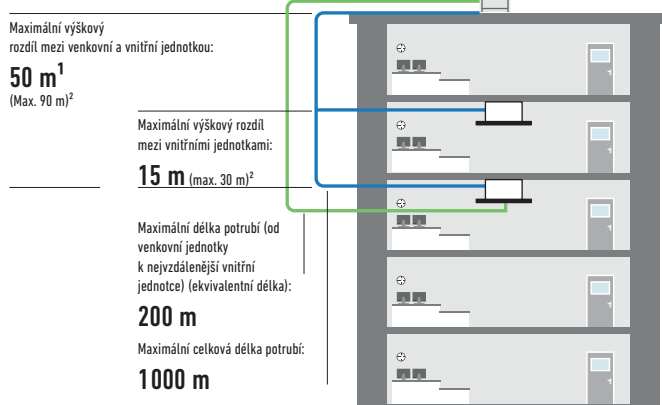

1. 40 m, pokud je venkovní jednotka pod vnitřní jednotkou.
2. Je nutno změnit nastavení. V případě níže uvedených podmínek se poradte s autorizovaným prodejcem Panasonic:  
50 < výškový rozdíl mezi venkovní jednotkou a vnitřní jednotkou ≤ 90 nebo 15 < výškový rozdíl mezi vnitřními jednotkami ≤ 30.

## Až 50m délkový rozdíl mezi nejdelší a nejkratší trubkou od první větve

Díky flexibilnímu rozvržení potrubí je snazší navrhovat systémy pro lokality typu nádraží, letišť, škol a nemocnic.

- V jednom systému může být zapojeno až 64 jednotek.
- Rozdíl mezi maximální a minimální délkou potrubí za první větvi může být maximálně 50 m.
- Větší potrubí mohou mít délku až 200 m.

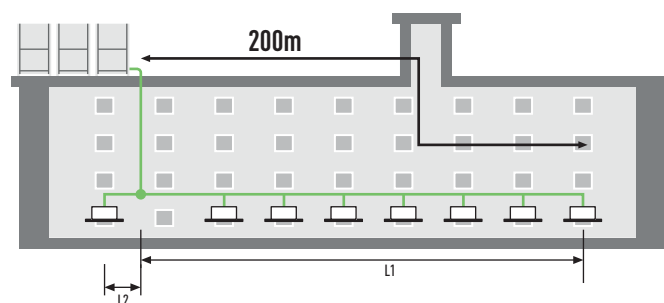

## Kompaktní konstrukce

Řada jednotek ME2 dokázala zmenšit potřebný prostor k instalaci díky jedné skříni pro jednotky až do výkonu 20 HP. Jednotky 8–10 HP se vejdou do výtahu, aby se s nimi v místě instalace snadno manipulovalo.

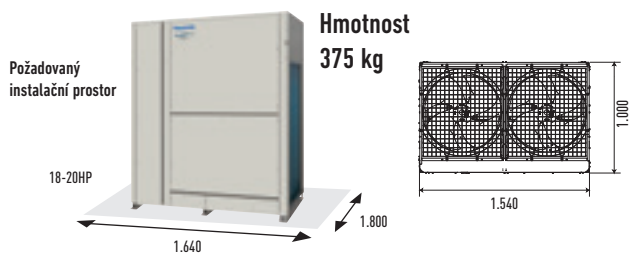



# ŘADA 2TRUBKOVÝCH JEDNOTEK ECOi EX ME2

Vybírejte místa instalace tak, aby délky a velikosti chladivového potrubí splňovaly rozsahy uvedené v obrázku níže.

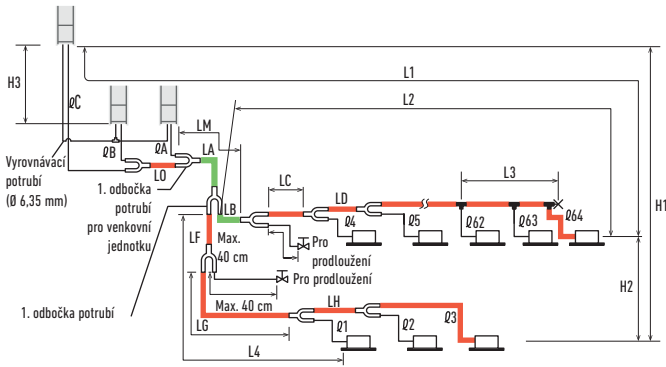

- Délka hlavního potrubí (maximální velikost potrubí)**  
LM = LA + LB...
- Hlavní rozdělovací potrubí LC-LH je zvoleno podle výkonu za odbočkou potrubí.**
- Dimenzování odboček potrubí**  
Rozměry přípojovacího potrubí vnitřní jednotky Q1-Q64 jsou stanoveny podle rozměrů přípojovacího potrubí na vnitřních jednotkách.
- Odbočka potrubí (CZ: volitelné díly).**
- T-kus (místní dodávka).**
- Kulový ventil (místní dodávka).**
- Napevno svařovaný uzávěr (uzavírací svar).**
- Přípojka venkovního hlavního potrubí (nízkotlaká část) je stanovena na základě celkového výkonu venkovních jednotek, které jsou připojeny ke konci potrubí. Poznámka: Nezapomeňte používat speciální odbočky potrubí R410A (CZ: volitelné díly) pro připojení venkovních jednotek a potrubních větví.**
- Odbočky potrubí R410A.**  
CZ-P680PH2BM (pro venkovní jednotku)  
CZ-P1350PH2BM (pro venkovní jednotku)  
CZ-P160BK2BM (pro vnitřní jednotku)  
CZ-P680BK2BM (pro vnitřní jednotku)  
CZ-P1350BK2BM (pro vnitřní jednotku)

## Rozsah délek pro potrubí chladiva a rozdíly výšky instalace

Položky	Značka	Obsah	Délka (m)
Povolená délka potrubí	L1	Maximální délka potrubí	Skutečná délka ≤200 <sup>1)</sup> Ekvivalentní délka ≤210 <sup>1)</sup>
	Δ L (L2-L4)	Rozdíl mezi maximální a minimální délkou od první odbočky potrubí	≤50 <sup>2)</sup>
	LM	Maximální délka hlavního potrubí (při maximální velikosti) * 1 po 1. odbočce potrubí je LM přípustné, pokud je dosaženo maximální délky potrubí.	— <sup>3)</sup>
	Q1, Q2- Q64	Maximální délka každé rozdělovací trubky	≤50 <sup>4)</sup>
	L1+ Q1+ Q2- Q63+ QA+QB+LF+LG+LH	Celková maximální délka potrubí včetně každé rozdělovací trubky (pouze kapalinové potrubí)	≤1000
Povolený výškový rozdíl	QA, QB+LO, QC+LO	Maximální délka potrubí z 1. venkovní odbočky potrubí k jednotlivým venkovním jednotkám	≤10
	H1	Pokud je venkovní jednotka instalovaná výše než vnitřní jednotka	≤50
	H2	Pokud je venkovní jednotka instalovaná níže než vnitřní jednotka	≤40
	H3	Maximální rozdíl mezi vnitřními jednotkami	≤15
Povolená délka spojovacího potrubí	L3	Přípojka T-kus (místní dodávka); maximální délka potrubí mezi prvním T-kusem a pevně svařeným koncem	≤2

L = délka, H = výška

1) Jestliže ekvivalent nejdelší délky potrubí (L1) překročí 90 m, zvětšíte rozměry hlavního potrubního (LM) vedení plynu a kapaliny o 1 velikost. Použijte místní redukci. Vyberte velikost trubky z tabulky velikostí hlavního potrubí (tabulka 3) a z tabulky velikostí chladivového potrubí (tabulka 8). 2) Když délka potrubí překročí 40 m, zvětšíte delší kapalinové nebo plynové vedení o 1 velikost. Podrobnosti naleznete v technických údajích. 3) Jestliže nejdelší délka potrubí (LM) překračuje 50 m, zvětšíte rozměry hlavního plynového potrubí v délce do 50 m o 1 úroveň. Použijte místní redukci. Vypočítejte délku s odečtením omezení maximální přípustné délky potrubí. Kde část přesahuje délku 50 m, nastavení vychází z velikosti hlavního potrubí (LA) uvedené v tabulce 3. 4) Jestliže jakákoliv délka potrubí překročí 30 m, zvětšíte rozměry potrubního vedení plynu a kapaliny o 1 velikost. 5) Pokud celková distribuční délka potrubí přesáhne 500 metrů, maximální přípustný výškový rozdíl (H2) mezi vnitřními jednotkami se vypočítá dle následujícího vzorce. Přesvědčte se, že skutečný rozdíl ve výšce vnitřní jednotky je nižší než hodnota vypočítaná následujícím způsobem. Jednotky (metry):  $15 \times (L - \text{celková délka potrubí (m)} \div 500)$ .

\* Přípojka venkovního hlavního potrubí (nízkotlaká část) je stanovena na základě celkového výkonu venkovních jednotek, které jsou připojeny ke konci potrubí. Pokud je velikost stávajícího potrubí již nyní větší než standardní velikost potrubí, není nutné velikost dále zvětšovat. \*\* Pokud se použije stávající potrubí a množství chladiva na místě přesahuje níže uvedenou hodnotu, změňte velikost potrubí tak, aby se snížilo množství chladiva. Celkové množství chladiva pro systém s 1 venkovní jednotkou: 50 kg. Celkové množství chladiva pro systém se 2 venkovními jednotkami: 80 kg. Celkové množství chladiva pro systém se 3 nebo 4 venkovními jednotkami: 105 kg.

## Potřebné množství dalšího chladiva na jednu venkovní jednotku

U-8ME2E8	U-10ME2E8	U-12ME2E8	U-14ME2E8	U-16ME2E8
5,5 kg	5,5 kg	7,0 kg	7,0 kg	7,0 kg

## Omezení systému

Maximální přípustný počet připojených venkovních jednotek	4 <sup>1)</sup>
Maximální přípustný výkon připojených venkovních jednotek	224 kW (80HP)
Maximální počet připojitelných vnitřních jednotek	64 <sup>2)</sup>
Maximální přípustný poměr vnitřního/venkovního výkonu	50-130 % <sup>3)</sup>

- Možnost připojení až 4 jednotek, pokud musí být systém rozšířen.
- V případě jednotek s 38 HP nebo menších je počet omezen celkovým výkonem připojených vnitřních jednotek.
- Pokud budou splněny následující podmínky, může být efektivní rozsah mezi 130 % a 200 %.  
A) Dodržte maximální počet připojitelných vnitřních jednotek. B) Spodní limit provozního rozsahu pro venkovní teplotu vytápění je omezen na -10 °C MT (standardně -25 °C MT). C) Současný provoz je omezen na méně než 130 % připojitelných vnitřních jednotek.

## Dodatečná náplň chladiva

Rozměr kapalinového potrubí v palcích (mm)	Množství náplně chladiva/m (g/m)
1/4 (6,35)	26
3/8 (9,52)	56
1/2 (12,70)	128
5/8 (15,88)	185
3/4 (19,05)	259
7/8 (22,22)	366
1 (25,40)	490

## Potrubí s chladivem (lze použít stávající potrubí)

Rozměr potrubí (mm)				Tvrdost materiálu - 0				Tvrdost materiálu - 1/2 H, H					
06,35	t 0,8	012,70	t 0,8	019,05	t 1,2	022,22	t 1,0	028,58	t 1,0	038,10	více než t 1,35	044,45	více než t 1,55
09,52	t 0,8	015,88	t 1,0			025,40	t 1,0	031,75	t 1,1	041,28	více než t 1,45	044,45	více než t 1,55

\* Při ohýbání trubek použijte poloměr ohýbání alespoň 4krát větší, než je vnější průměr trubek. Kromě toho dávejte také pozor, abyste trubky při ohýbání nerozdrtili a nepoškodili.

## Řada 2trubkových jednotek ECOi EX ME2



Systém VRF přinášející úspory, výkonný provoz, spolehlivost a komfort, které překonávají vše, co bylo dosud možné. Jedná se o skutečný posun paradigmatu v klimatizačních řešeních

VRF s vynikajícím úsporným výkonem a výkonným provozním SEER o hodnotě 7,56 (model 18 HP)

### Pohled na technické parametry

- Nový dvojitý rotační invertorový kompresor
- Vysoký výkon v extrémních podmínkách
- Vynikající účinnost a pohodlí
- Výjimečná účinnost při částečné zátěži a hodnoty SEER/SCOP
- Hodnoty SEER a SCOP dle normy EN-14825
- Výhody inteligentního řízení rekuperace oleje
- Nejvyšší pohodlí
- Vynikající flexibilita
- Úplná řada Bluefin EX
- Extrémně vysoký výkon při teplotě -20 °C a unikátní topný výkon při teplotě -25 °C
- Plynulý výstup vzduchu díky novému rozšířenému hrdlu

			8HP	10HP	12HP	14HP	16HP	18HP	20HP
Venkovní jednotky			U-8ME2E8	U-10ME2E8	U-12ME2E8	U-14ME2E8	U-16ME2E8	U-18ME2E8	U-20ME2E8
Napájení	Napětí	V	380/400/415	380/400/415	380/400/415	380/400/415	380/400/415	380/400/415	380/400/415
	Počet fází		Tři fáze	Tři fáze	Tři fáze	Tři fáze	Tři fáze	Tři fáze	Tři fáze
	Frekvence	Hz	50	50	50	50	50	50	50
Výkon chlazení		kW	22,40	28,00	33,50	40,00	45,00	50,00	56,00
EER <sup>1)</sup>		W/W	4,70	4,37	3,96	3,88	3,52	3,52	3,35
ESEER		W/W	9,33	8,67	7,94	7,73	7,19	6,95	6,18
<b>SEER <sup>2)</sup></b>			<b>7,43</b>	<b>6,83</b>	<b>6,65</b>	<b>7,23</b>	<b>6,43</b>	<b>7,56</b>	<b>7,03</b>
Provozní proud, chlazení		A	7,40/7,14	10,20/9,80	13,00/12,50	16,50/15,90	20,10/19,40	22,00/21,20	25,40/24,50
Příkon chlazení		kW	4,77	6,41	8,47	10,30	12,80	14,20	16,70
Topný výkon		kW	25,00	31,50	37,50	45,00	50,00	56,00	63,00
COP <sup>1)</sup>		W/W	5,13	4,76	4,73	4,56	4,42	4,38	3,94
<b>SCOP <sup>2)</sup></b>			<b>4,79</b>	<b>4,26</b>	<b>4,72</b>	<b>4,28</b>	<b>4,05</b>	<b>4,29</b>	<b>4,09</b>
Provozní proud, vytápění		A	7,56/7,29	10,50/11,10	12,30/11,80	15,80/15,20	17,90/17,30	20,10/19,40	24,60/23,70
Příkon vytápění		kW	4,87	6,62	7,92	9,86	11,30	12,80	16,00
Spouštěcí proud		A	1,00	1,00	1,00	2,00	2,00	2,00	2,00
Externí statický tlak (max.)		Pa	80	80	80	80	80	80	80
Objem vzduchu		m <sup>3</sup> /min	224	224	232	232	232	405	405
Akustický tlak	Normální režim	dB(A)	54	56	59	60	61	59	60
	Tichý režim	dB(A)	51	53	56	57	58	56	57
Akustický výkon	Normální režim	dB	75	77	80	81	82	80	81
Rozměry	V x Š x H	mm	1842x770 x1000	1842x770 x1000	1842x1180 x1000	1842x1180 x1000	1842x1180 x1000	1842x1540 x1000	1842x1540 x1000
Přípojky potrubí <sup>3)</sup>	Kapalinové potrubí	palce (mm)	3/8(9,52)/ 1/2(12,70)	3/8(9,52)/ 1/2(12,70)	1/2(12,70)/ 5/8(15,88)	1/2(12,70)/ 5/8(15,88)	1/2(12,70)/ 5/8(15,88)	5/8(15,88)/ 3/4(19,05)	5/8(15,88)/ 3/4(19,05)
	Plynové potrubí	palce (mm)	3/4(19,05)/ 7/8(22,22)	7/8(22,22)/ 1(25,40)	1(25,40)/ 1-1/8(28,58)	1(25,40)/ 1-1/8(28,58)	1-1/8(28,58)/ 1-1/4(31,75)	1-1/8(28,58)/ 1-1/4(31,75)	1-1/8(28,58)/ 1-1/4(31,75)
	Vyrovňovací potrubí	palce (mm)	1/4(6,35)	1/4(6,35)	1/4(6,35)	1/4(6,35)	1/4(6,35)	1/4(6,35)	1/4(6,35)
Chladivo (R410A) / ekvivalent CO <sub>2</sub>		kg/tuny	5,60/11,6928	5,60/11,6928	8,30/17,3304	8,30/17,3304	8,30/17,3304	9,50/19,836	9,50/19,836
Maximální přípustný poměr vnitřního/vnějšího výkonu v % <sup>4)</sup>			50~130(200)	50~130(200)	50~130(200)	50~130(200)	50~130(200)	50~130(200)	50~130(200)
Provozní rozsah	Chlazení min ~ max	°C	-10~+52	-10~+52	-10~+52	-10~+52	-10~+52	-10~+52	-10~+52
	Vytápění min ~ max	°C	-25~+18	-25~+18	-25~+18	-25~+18	-25~+18	-25~+18	-25~+18

1) Výpočet hodnot EER a COP podle normy EN14511. 2) Hodnota SEER/SCOP je vypočítána na základě hodnot sezónní účinnosti chlazení/vytápění prostoru „1“ podle NARIŽENÍ KOMISE (EU) 2016/2281. SEER, SCOP = (η + korekce) × PEF. 3) Průměr trubky pod 90 m pro ultimátní vnitřní jednotku/přes 90 m pro ultimátní vnitřní jednotku (jestliže ekvivalent nejdelší délky potrubí překročí 90 m, zvětšete rozměry hlavního potrubního vedení plynu a kapaliny o 1 velikost). 4) Pokud budou splněny následující podmínky, může být efektivní rozsah mezi 130 % a 200 %. A. Dodržte maximální počet připojitelných vnitřních jednotek. B. Spodní limit provozního rozsahu pro venkovní teplotu vytápění je omezen na -10 °C MT (standardně -25 °C MT). C. Současný provoz je omezen na méně než 130 % připojitelných vnitřních jednotek.



## 2trubková řada ECOi EX ME2

### Model s vysokou účinností

### Kombinace od 18 do 64 HP

			18HP	20HP	22HP	24HP	26HP	28HP
Název modelu			U-8ME2E8	U-10ME2E8	U-10ME2E8	U-12ME2E8	U-12ME2E8	U-12ME2E8
			U-10ME2E8	U-10ME2E8	U-12ME2E8	U-12ME2E8	U-16ME2E8	U-16ME2E8
Napájení	Napětí	V	380/400/415	380/400/415	380/400/415	380/400/415	380/400/415	380/400/415
	Počet fází		Tři fáze	Tři fáze	Tři fáze	Tři fáze	Tři fáze	Tři fáze
	Frekvence	Hz	50	50	50	50	50	50
Výkon chlazení		kW	50,00	56,00	61,50	68,00	73,00	78,50
EER <sup>1)</sup>		W/W	4,55	4,38	4,13	3,93	3,80	3,69
Provozní proud, chlazení		A	17,30/16,60	20,30/19,60	23,10/22,30	26,60/25,60	30,10/29,00	33,10/31,90
Příkon chlazení		kW	11,00	12,80	14,90	17,30	19,20	21,30
Topný výkon		kW	56,00	63,00	69,00	76,50	81,50	87,50
COP <sup>1)</sup>		W/W	4,96	4,77	4,76	4,69	4,55	4,56
Provozní proud, vytápění		A	17,70/17,10	20,90/20,20	22,70/21,90	25,30/24,40	28,40/27,40	30,10/29,00
Příkon vytápění		kW	11,30	13,20	14,50	16,30	17,90	19,20
Spouštěcí proud		A	2,00	2,00	2,00	2,00	3,00	3,00
Externí statický tlak (max.)		Pa	80	80	80	80	80	80
Objem vzduchu		m <sup>3</sup> /min	448	448	456	464	456	464
Akustický tlak	Normální/tichý režim	dB(A)	58,50/55,50	59,00/56,00	61,00/58,00	62,00/59,00	62,50/59,50	63,50/60,50
	Normální režim	dB	79,50	80,00	82,00	83,00	83,50	84,50
Rozměry/ čistá hmotnost	V × Š × H	mm / kg	1842x1600 x1000/420	1842x1600 x1000/420	1842x2010 x1000/480	1842x2420 x1000/540	1842x2010 x1000/535	1842x2420 x1000/585
			Kapalinové potrubí	palce (mm)	5/8(15,88)/ 3/4(19,05)	5/8(15,88)/ 3/4(19,05)	5/8(15,88)/ 3/4(19,05)	5/8(15,88)/ 3/4(19,05)
Přípojky potrubí <sup>2)</sup>	Plynové potrubí	palce (mm)	1-1/8(28,58)/ 1-1/4(31,75)	1-1/8(28,58)/ 1-1/4(31,75)	1-1/8(28,58)/ 1-1/4(31,75)	1-1/8(28,58)/ 1-1/4(31,75)	1-1/4(31,75)/ 1-1/2(38,10)	1-1/4(31,75)/ 1-1/2(38,10)
			Vyrovňovací potrubí	palce (mm)	1/4(6,35)	1/4(6,35)	1/4(6,35)	1/4(6,35)
Chladivo (R410A) / ekvivalent CO <sub>2</sub>		kg/tuny	11,20/23,3856	11,20/23,3856	13,90/29,0232	16,60/34,6608	13,90/29,0232	16,60/34,6608
Maximální přípustný poměr vnitřního/vnějšího výkonu v % <sup>3)</sup>			50~130(200)	50~130(200)	50~130(200)	50~130(200)	50~130(200)	50~130(200)
Provozní rozsah	Chlazení/vytápění min. ~ max.	°C	-10~+52/-25~-+18	-10~+52/-25~-+18	-10~+52/-25~-+18	-10~+52/-25~-+18	-10~+52/-25~-+18	-10~+52/-25~-+18

			30HP	32HP	34HP	36HP	38HP	40HP
Název modelu			U-14ME2E8	U-16ME2E8	U-10ME2E8	U-12ME2E8	U-10ME2E8	U-12ME2E8
			U-16ME2E8	U-16ME2E8	U-12ME2E8	U-12ME2E8	U-12ME2E8	U-16ME2E8
Napájení	Napětí	V	380/400/415	380/400/415	380/400/415	380/400/415	380/400/415	380/400/415
	Počet fází		Tři fáze	Tři fáze	Tři fáze	Tři fáze	Tři fáze	Tři fáze
	Frekvence	Hz	50	50	50	50	50	50
Výkon chlazení		kW	85,00	90,00	96,00	101,00	107,00	113,00
EER <sup>1)</sup>		W/W	3,68	3,52	4,05	3,95	3,84	3,75
Provozní proud, chlazení		A	36,60/35,30	40,20/38,70	36,80/35,50	39,30/37,90	43,80/42,20	46,70/45,00
Příkon chlazení		kW	23,10	25,60	23,70	25,60	27,90	30,10
Topný výkon		kW	95,00	100,00	108,00	113,00	119,00	127,00
COP <sup>1)</sup>		W/W	4,48	4,42	4,72	4,73	4,61	4,57
Provozní proud, vytápění		A	33,60/32,40	35,80/34,60	35,90/34,60	37,10/35,80	40,50/39,00	43,60/42,00
Příkon vytápění		kW	21,20	22,60	22,90	23,90	25,80	27,80
Spouštěcí proud		A	4,00	4,00	3,00	3,00	4,00	4,00
Externí statický tlak (max.)		Pa	80	80	80	80	80	80
Objem vzduchu		m <sup>3</sup> /min	464	464	688	696	688	696
Akustický tlak	Normální/tichý režim	dB(A)	63,50/60,50	64,00/61,00	63,00/60,00	64,00/61,00	64,00/61,00	64,50/61,50
	Normální režim	dB	84,50	85,00	84,00	85,00	85,00	85,50
Rozměry/ čistá hmotnost	V × Š × H	mm / kg	1842x2420 x1000/630	1842x2420 x1000/630	1842x3250 x1000/750	1842x3660 x1000/810	1842x3250 x1000/795	1842x3660 x1000/855
			Kapalinové potrubí	palce (mm)	3/4(19,05)/ 7/8(22,22)	3/4(19,05)/ 7/8(22,22)	3/4(19,05)/ 7/8(22,22)	3/4(19,05)/ 7/8(22,22)
Přípojky potrubí <sup>2)</sup>	Plynové potrubí	palce (mm)	1-1/4(31,75)/ 1-1/2(38,10)	1-1/4(31,75)/ 1-1/2(38,10)	1-1/4(31,75)/ 1-1/2(38,10)	1-1/2(38,10)/ 1-5/8(41,28)	1-1/2(38,10)/ 1-5/8(41,28)	1-1/2(38,10)/ 1-5/8(41,28)
			Vyrovňovací potrubí	palce (mm)	1/4(6,35)	1/4(6,35)	1/4(6,35)	1/4(6,35)
Chladivo (R410A) / ekvivalent CO <sub>2</sub>		kg/tuny	16,60/34,6608	16,60/34,6608	22,20/46,3536	24,90/51,9912	22,20/46,3536	24,90/46,3536
Maximální přípustný poměr vnitřního/vnějšího výkonu v % <sup>3)</sup>			50~130(200)	50~130(200)	50~130(200)	50~130(200)	50~130(200)	50~130(200)
Provozní rozsah	Chlazení/vytápění min. ~ max.	°C	-10~+52/-25~-+18	-10~+52/-25~-+18	-10~+52/-25~-+18	-10~+52/-25~-+18	-10~+52/-25~-+18	-10~+52/-25~-+18

Údaje jsou pro informaci. 1) Výpočet hodnot EER a COP podle normy EN14511. 2) Průměr trubky pod 90 m pro ultimátní vnitřní jednotku/přes 90 m pro ultimátní vnitřní jednotku (jestliže ekvivalent nejdelší délky potrubí překročí 90 m, zvětšete rozměry hlavního potrubního vedení plynu a kapaliny o 1 velikost). 3) Pokud budou splněny následující podmínky, může být efektivní rozsah mezi 130 % a 200 %: A. Držte maximální počet připojitelných vnitřních jednotek. B. Spodní limit provozního rozsahu pro venkovní teplotu vytápění je omezen na -10 °C MT (standardně -25 °C MT). C. Současný provoz je omezen na méně než 130 % připojitelných vnitřních jednotek.



Název modelu			42HP	44HP	46HP	48HP	50HP	52HP
			U-10ME2E8	U-12ME2E8	U-14ME2E8	U-16ME2E8	U-10ME2E8	U-12ME2E8
			U-16ME2E8	U-16ME2E8	U-16ME2E8	U-16ME2E8	U-12ME2E8	U-12ME2E8
			U-16ME2E8	U-16ME2E8	U-16ME2E8	U-16ME2E8	U-16ME2E8	U-16ME2E8
Napájení	Napětí	V	380/400/415	380/400/415	380/400/415	380/400/415	380/400/415	380/400/415
	Počet fází		Tři fáze	Tři fáze	Tři fáze	Tři fáze	Tři fáze	Tři fáze
	Frekvence	Hz	50	50	50	50	50	50
Výkon chlazení		kW	118,00	124,00	130,00	135,00	140,00	145,00
EER <sup>1)</sup>		W/W	3,69	3,62	3,62	3,52	3,87	3,82
Provozní proud, chlazení		A	50,20/48,40	53,20/51,30	56,90/54,90	60,20/58,10	56,20/54,20	59,00/56,80
Příkon chlazení		kW	32,00	34,30	35,90	38,40	36,20	38,00
Topný výkon		kW	132,00	138,00	145,00	150,00	155,00	160,00
COP <sup>1)</sup>		W/W	4,49	4,50	4,46	4,42	4,65	4,66
Provozní proud, vytápění		A	46,60/44,90	48,20/46,40	51,50/49,70	53,80/51,80	52,20/50,40	53,80/51,90
Příkon vytápění		kW	29,40	30,70	32,50	33,90	33,30	34,30
Spouštěcí proud		A	5,00	5,00	6,00	6,00	5,00	5,00
Externí statický tlak (max.)		Pa	80	80	80	80	80	80
Objem vzduchu		m <sup>3</sup> /min	688	696	696	696	920	928
Akustický tlak	Normální/tichý režim	dB(A)	65,00/62,00	65,50/62,50	65,50/62,50	66,00/63,00	65,50/62,50	66,00/63,00
Akustický výkon	Normální režim	dB	86,00	86,50	86,50	87,00	86,50	87,00
Rozměry / Čistá hmotnost	V x Š x H	mm / kg	1842x3250 x1000/840	1842x3660 x1000/900	1842x3660 x1000/945	1842x3660 x1000/945	1842x4490 x1000/1065	1842x4900 x1000/1125
Přípojky potrubí <sup>2)</sup>	Kapalinové potrubí	palce (mm)	3/4(19,05)/7/8(22,22)	3/4(19,05)/7/8(22,22)	3/4(19,05)/7/8(22,22)	3/4(19,05)/7/8(22,22)	3/4(19,05)/7/8(22,22)	3/4(19,05)/7/8(22,22)
	Plynové potrubí	palce (mm)	1-1/2(38,10)/1-5/8(41,28)	1-1/2(38,10)/1-5/8(41,28)	1-1/2(38,10)/1-5/8(41,28)	1-1/2(38,10)/1-5/8(41,28)	1-1/2(38,10)/1-5/8(41,28)	1-1/2(38,10)/1-5/8(41,28)
	Vyrovňovací potrubí	palce (mm)	1/4(6,35)	1/4(6,35)	1/4(6,35)	1/4(6,35)	1/4(6,35)	1/4(6,35)
Chladivo (R410A) / ekvivalent CO <sub>2</sub>		kg/tuny	22,20/51,9912	24,90/51,9912	24,90/51,9912	24,90/51,9912	30,50/63,6840	33,20/69,3216
Maximální přípustný poměr vnitřního/vnějšího výkonu v % <sup>3)</sup>			50~130(200)	50~130(200)	50~130(200)	50~130(200)	50~130(200)	50~130(200)
Provozní rozsah	Chlazení/vytápění min. ~ max.	°C	-10~-+52/-25~-+18	-10~-+52/-25~-+18	-10~-+52/-25~-+18	-10~-+52/-25~-+18	-10~-+52/-25~-+18	-10~-+52/-25~-+18

Název modelu			54HP	56HP	58HP	60HP	62HP	64HP
			U-10ME2E8	U-12ME2E8	U-10ME2E8	U-12ME2E8	U-14ME2E8	U-16ME2E8
			U-12ME2E8	U-12ME2E8	U-16ME2E8	U-16ME2E8	U-16ME2E8	U-16ME2E8
			U-16ME2E8	U-16ME2E8	U-16ME2E8	U-16ME2E8	U-16ME2E8	U-16ME2E8
Napájení	Napětí	V	380/400/415	380/400/415	380/400/415	380/400/415	380/400/415	380/400/415
	Počet fází		Tři fáze	Tři fáze	Tři fáze	Tři fáze	Tři fáze	Tři fáze
	Frekvence	Hz	50	50	50	50	50	50
Výkon chlazení		kW	151,00	156,00	162,00	168,00	174,00	180,00
EER <sup>1)</sup>		W/W	3,75	3,71	3,65	3,60	3,60	3,52
Provozní proud, chlazení		A	63,20/60,90	65,30/63,00	69,70/67,10	73,30/70,60	75,80/73,00	80,30/77,40
Příkon chlazení		kW	40,30	42,10	44,40	46,70	48,30	51,20
Topný výkon		kW	169,00	175,00	182,00	189,00	195,00	201,00
COP <sup>1)</sup>		W/W	4,56	4,56	4,47	4,47	4,45	4,42
Provozní proud, vytápění		A	58,80/56,70	60,20/58,10	64,60/62,20	67,10/64,70	69,50/67,00	72,20/69,60
Příkon vytápění		kW	37,10	38,40	40,70	42,30	43,80	45,50
Spouštěcí proud		A	6,00	6,00	7,00	7,00	8,00	8,00
Externí statický tlak (max.)		Pa	80	80	80	80	80	80
Objem vzduchu		m <sup>3</sup> /min	920	928	920	928	928	928
Akustický tlak	Normální/tichý režim	dB(A)	66,00/63,00	66,50/63,50	66,50/63,50	67,00/64,00	67,00/64,00	67,00/64,00
Akustický výkon	Normální režim	dB	87,00	87,50	87,50	88,00	88,00	88,00
Rozměry / Čistá hmotnost	V x Š x H	mm / kg	1842x4490 x1000/1110	1842x4900 x1000/1170	1842x4490 x1000/1155	1842x4900 x1000/1215	1842x4900 x1000/1260	1842x4900 x1000/1260
Přípojky potrubí <sup>2)</sup>	Kapalinové potrubí	palce (mm)	3/4(19,05)/7/8(22,22)	3/4(19,05)/7/8(22,22)	3/4(19,05)/7/8(22,22)	3/4(19,05)/7/8(22,22)	3/4(19,05)/7/8(22,22)	3/4(19,05)/7/8(22,22)
	Plynové potrubí	palce (mm)	1-1/2(38,10)/1-5/8(41,28)	1-1/2(38,10)/1-5/8(41,28)	1-1/2(38,10)/1-5/8(41,28)	1-1/2(38,10)/1-5/8(41,28)	1-5/8(41,28)/1-3/4(44,45)	1-5/8(41,28)/1-3/4(44,45)
	Vyrovňovací potrubí	palce (mm)	1/4(6,35)	1/4(6,35)	1/4(6,35)	1/4(6,35)	1/4(6,35)	1/4(6,35)
Chladivo (R410A) / ekvivalent CO <sub>2</sub>		kg/tuny	30,50/63,6840	33,20/69,3216	30,50/63,6840	33,20/69,3216	33,20/69,3216	33,20/69,3216
Maximální přípustný poměr vnitřního/vnějšího výkonu v % <sup>3)</sup>			50~130(200)	50~130(200)	50~130(200)	50~130(200)	50~130(200)	50~130(200)
Provozní rozsah	Chlazení/vytápění min. ~ max.	°C	-10~-+52/-25~-+18	-10~-+52/-25~-+18	-10~-+52/-25~-+18	-10~-+52/-25~-+18	-10~-+52/-25~-+18	-10~-+52/-25~-+18

Údaje jsou pro informaci. 1) Výpočet hodnot EER a COP podle normy EN14511. 2) Průměr trubky pod 90 m pro ultimátní vnitřní jednotku/přes 90 m pro ultimátní vnitřní jednotku (jestliže ekvivalent nejdelší délky potrubí překročí 90 m, zvětšete rozměry hlavního potrubního vedení plynu a kapaliny o 1 velikost). 3) Pokud budou splněny následující podmínky, může být efektivní rozsah mezi 130 % a 200 %: A. Dodržte maximální počet připojitelných vnitřních jednotek. B. Spodní limit provozního rozsahu pro venkovní teplotu vytápění je omezen na -10 °C MT (standardně -25 °C MT). C. Současný provoz je omezen na méně než 130 % připojitelných vnitřních jednotek.



## 2trubková řada ECOi EX ME2

### Kompaktní model

### Kombinace od 22 do 80HP

			22HP	24HP	26HP	28HP	30HP	32HP	34HP
Název modelu			U-10ME2E8 U-12ME2E8	U-12ME2E8 U-12ME2E8	U-10ME2E8 U-16ME2E8	U-12ME2E8 U-16ME2E8	U-14ME2E8 U-16ME2E8	U-16ME2E8 U-16ME2E8	U-14ME2E8 U-20ME2E8
Napájení	Napětí	V	380/400/415	380/400/415	380/400/415	380/400/415	380/400/415	380/400/415	380/400/415
	Počet fází		Tři fáze	Tři fáze	Tři fáze	Tři fáze	Tři fáze	Tři fáze	Tři fáze
	Frekvence	Hz	50	50	50	50	50	50	50
Výkon chlazení		kW	61,50	68,00	73,00	78,50	85,00	90,00	96,00
EER <sup>1)</sup>		W/W	4,13	3,93	3,80	3,69	3,68	3,52	3,56
Provozní proud, chlazení		A	23,10/22,30	26,60/25,60	30,10/29,00	33,10/31,90	36,60/35,30	40,20/38,70	41,90/40,40
Příkon chlazení		kW	14,90	17,30	19,20	21,30	23,10	25,60	27,00
Topný výkon		kW	69,00	76,50	81,50	87,50	95,00	100,00	108,00
COP <sup>1)</sup>		W/W	4,76	4,69	4,55	4,56	4,48	4,42	4,17
Provozní proud, vytápění		A	22,70/21,90	25,30/24,40	28,40/27,40	30,10/29,00	33,60/32,40	35,80/34,60	40,60/39,20
Příkon vytápění		kW	14,50	16,30	17,90	19,20	21,20	22,60	25,90
Spouštěcí proud		A	2,00	2,00	3,00	3,00	4,00	4,00	4,00
Externí statický tlak (max.)		Pa	80	80	80	80	80	80	80
Objem vzduchu		m <sup>3</sup> /min	456	464	456	464	464	464	637
Akustický tlak	Normální/tichý režim	dB(A)	61,00/58,00	62,00/59,00	62,50/59,50	63,50/60,50	63,50/60,50	64,00/61,00	63,00/60,00
	Normální režim	dB	82,00	83,00	83,50	84,50	84,50	85,00	84,00
Akustický výkon	Normální režim	dB	82,00	83,00	83,50	84,50	84,50	85,00	84,00
	Normální režim	dB	82,00	83,00	83,50	84,50	84,50	85,00	84,00
Rozměry/ čistá hmotnost	V × Š × H	mm / kg	1842x2010 x1000/480	1842x2420 x1000/540	1842x2010 x1000/525	1842x2420 x1000/585	1842x2420 x1000/630	1842x2420 x1000/630	1842x2780 x1000/690
Přípojky potrubí <sup>2)</sup>	Kapalinové potrubí	palce (mm)	5/8(15,88)/ 3/4(19,05)	5/8(15,88)/ 3/4(19,05)	3/4(19,05)/ 7/8(22,22)	3/4(19,05)/ 7/8(22,22)	3/4(19,05)/ 7/8(22,22)	3/4(19,05)/ 7/8(22,22)	3/4(19,05)/ 7/8(22,22)
	Plynové potrubí	palce (mm)	1-1/8(28,58)/ 1-1/4(31,75)	1-1/8(28,58)/ 1-1/4(31,75)	1-1/4(31,75)/ 1-1/2(38,10)	1-1/4(31,75)/ 1-1/2(38,10)	1-1/4(31,75)/ 1-1/2(38,10)	1-1/4(31,75)/ 1-1/2(38,10)	1-1/4(31,75)/ 1-1/2(38,10)
	Vyrovňovací potrubí	palce (mm)	1/4(6,35)	1/4(6,35)	1/4(6,35)	1/4(6,35)	1/4(6,35)	1/4(6,35)	1/4(6,35)
Chladivo (R410A) / ekvivalent CO <sub>2</sub>		kg/tuny	13,90/23,3856	16,60/34,6608	13,90/29,0232	16,60/34,6608	16,60/34,6608	16,60/34,6608	17,80/37,1664
Maximální přípustný poměr vnitřního/vnějšího výkonu v % <sup>3)</sup>			50~130(200)	50~130(200)	50~130(200)	50~130(200)	50~130(200)	50~130(200)	50~130(200)
Provozní rozsah	Chlazení min ~ max	°C	-10~-+52	-10~-+52	-10~-+52	-10~-+52	-10~-+52	-10~-+52	-10~-+52
	Vytápění min ~ max	°C	-25~-+18	-25~-+18	-25~-+18	-25~-+18	-25~-+18	-25~-+18	-25~-+18

			36HP	38HP	40HP	42HP	44HP	46HP	48HP
Název modelu			U-16ME2E8 U-20ME2E8	U-18ME2E8 U-20ME2E8	U-20ME2E8 U-20ME2E8	U-10ME2E8 U-16ME2E8 U-16ME2E8	U-12ME2E8 U-16ME2E8 U-16ME2E8	U-14ME2E8 U-16ME2E8 U-16ME2E8	U-16ME2E8 U-16ME2E8
Napájení	Napětí	V	380/400/415	380/400/415	380/400/415	380/400/415	380/400/415	380/400/415	380/400/415
	Počet fází		Tři fáze	Tři fáze	Tři fáze	Tři fáze	Tři fáze	Tři fáze	Tři fáze
	Frekvence	Hz	50	50	50	50	50	50	50
Výkon chlazení		kW	101,00	107,00	113,00	118,00	124,00	130,00	135,00
EER <sup>1)</sup>		W/W	3,42	3,42	3,34	3,69	3,62	3,62	3,52
Provozní proud, chlazení		A	45,30/43,70	48,10/46,30	51,40/49,50	50,20/48,40	53,20/51,30	56,90/54,90	60,20/58,10
Příkon chlazení		kW	25,9	31,3	33,8	32,0	34,3	35,9	38,4
Topný výkon		kW	113,00	119,00	127,00	132,00	138,00	145,00	150,00
COP <sup>1)</sup>		W/W	4,14	4,13	3,92	4,49	4,50	4,46	4,42
Provozní proud, vytápění		A	42,40/40,80	44,70/43,10	49,80/48,00	46,60/44,90	48,20/46,40	51,50/49,70	53,80/51,80
Příkon vytápění		kW	27,30	28,80	32,40	29,40	30,70	32,50	33,90
Spouštěcí proud		A	4,00	4,00	4,00	5,00	5,00	6,00	6,00
Externí statický tlak (max.)		Pa	80	80	80	80	80	80	80
Objem vzduchu		m <sup>3</sup> /min	637	810	810	688	696	696	696
Akustický tlak	Normální/tichý režim	dB(A)	63,50/60,50	62,50/59,50	63,00/60,00	65,00/62,00	65,50/62,50	65,50/62,50	66,00/63,00
	Normální režim	dB	84,50	83,50	84,00	86,00	86,50	86,50	87,00
Akustický výkon	Normální režim	dB	84,50	83,50	84,00	86,00	86,50	86,50	87,00
	Normální režim	dB	84,50	83,50	84,00	86,00	86,50	86,50	87,00
Rozměry/ čistá hmotnost	V × Š × H	mm / kg	1842x2780 x1000/690	1842x3140 x1000/750	1842x3140 x1000/750	1842x3250 x1000/840	1842x3660 x1000/900	1842x3660 x1000/945	1842x3660 x1000/945
Přípojky potrubí <sup>2)</sup>	Kapalinové potrubí	palce (mm)	3/4(19,05)/ 7/8(22,22)	3/4(19,05)/ 7/8(22,22)	3/4(19,05)/ 7/8(22,22)	3/4(19,05)/ 7/8(22,22)	3/4(19,05)/ 7/8(22,22)	3/4(19,05)/ 7/8(22,22)	3/4(19,05)/ 7/8(22,22)
	Plynové potrubí	palce (mm)	1-1/2(38,10)/ 1-5/8(41,28)	1-1/2(38,10)/ 1-5/8(41,28)	1-1/2(38,10)/ 1-5/8(41,28)	1-1/2(38,10)/ 1-5/8(41,28)	1-1/2(38,10)/ 1-5/8(41,28)	1-1/2(38,10)/ 1-5/8(41,28)	1-1/2(38,10)/ 1-5/8(41,28)
	Vyrovňovací potrubí	palce (mm)	1/4(6,35)	1/4(6,35)	1/4(6,35)	1/4(6,35)	1/4(6,35)	1/4(6,35)	1/4(6,35)
Chladivo (R410A) / ekvivalent CO <sub>2</sub>		kg/tuny	17,80/37,1664	19,00/39,672	19,00/39,672	22,20/46,3536	24,90/51,9912	24,90/51,9912	24,90/51,9912
Maximální přípustný poměr vnitřního/vnějšího výkonu v % <sup>3)</sup>			50~130(200)	50~130(200)	50~130(200)	50~130(200)	50~130(200)	50~130(200)	50~130(200)
Provozní rozsah	Chlazení min ~ max	°C	-10~-+52	-10~-+52	-10~-+52	-10~-+52	-10~-+52	-10~-+52	-10~-+52
	Vytápění min ~ max	°C	-25~-+18	-25~-+18	-25~-+18	-25~-+18	-25~-+18	-25~-+18	-25~-+18

1) Výpočet hodnot EER a COP podle normy EN14511. 2) Průměr trubky pod 90 m pro ultimátní vnitřní jednotku/přes 90 m pro ultimátní vnější jednotku (jestliže ekvivalent nejdelší délky potrubí překročí 90 m, zvětšíte rozměry hlavního potrubního vedení plynu a kapaliny o 1 velikost). 3) Pokud budou splněny následující podmínky, může být efektivní rozsah mezi 130 % a 200 %: A. Dodržte maximální počet připojitelných vnitřních jednotek. B. Spodní limit provozního rozsahu pro venkovní vytápění je omezen na -10 °C MT (standardně -25 °C MT). C. Současný provoz je omezen na méně než 130 % připojitelných vnitřních jednotek.



Název modelu			50HP	52HP	54HP	56HP	58HP	60HP	62HP	64HP	
			U-14ME2E8	U-16ME2E8	U-14ME2E8	U-16ME2E8	U-18ME2E8	U-20ME2E8	U-14ME2E8	U-16ME2E8	
			U-16ME2E8	U-16ME2E8	U-20ME2E8	U-20ME2E8	U-20ME2E8	U-20ME2E8	U-20ME2E8	U-16ME2E8	U-16ME2E8
			U-20ME2E8	U-20ME2E8	U-20ME2E8	U-20ME2E8	U-20ME2E8	U-20ME2E8	U-20ME2E8	U-16ME2E8	U-16ME2E8
Napájení	Napětí	V	380/400/415	380/400/415	380/400/415	380/400/415	380/400/415	380/400/415	380/400/415	380/400/415	
	Počet fází		Tři fáze	Tři fáze	Tři fáze	Tři fáze	Tři fáze	Tři fáze	Tři fáze	Tři fáze	
	Frekvence	Hz	50	50	50	50	50	50	50	50	
Výkon chlazení		kW	140,00	145,00	151,00	156,00	162,00	168,00	174,00	180,00	
EER <sup>1)</sup>		W/W	3,55	3,46	3,49	3,41	3,40	3,35	3,60	3,52	
Provozní proud, chlazení		A	61,10/58,90	65,00/62,70	66,50/64,10	70,30/67,80	73,10/70,40	76,10/73,40	75,80/73,00	80,30/77,40	
Příkon chlazení		kW	39,40	41,90	43,30	45,80	47,60	50,10	48,30	51,20	
Topný výkon		kW	155,00	160,00	169,00	175,00	182,00	189,00	195,00	201,00	
COP <sup>1)</sup>		W/W	4,29	4,27	4,11	4,08	4,06	3,94	4,45	4,42	
Provozní proud, vytápění		A	56,60/54,60	58,80/56,70	63,80/61,50	66,60/64,20	69,50/67,00	73,70/71,00	69,50/67,00	72,20/69,60	
Příkon vytápění		kW	36,10	37,50	41,10	42,90	44,80	48,00	43,80	45,50	
Spouštěcí proud		A	6,00	6,00	6,00	6,00	6,00	6,00	8,00	8,00	
Externí statický tlak (max.)		Pa	80	80	80	80	80	80	80	80	
Objem vzduchu		m <sup>3</sup> /min	869	869	1042	1042	1215	1215	928	928	
Akustický tlak	Normální/tichý režim	dB(A)	65,50/62,50	65,50/62,50	65,00/62,00	65,50/62,50	64,50/61,50	65,00/62,00	67,00/64,00	67,00/64,00	
Akustický výkon	Normální režim	dB	86,50	86,50	86,00	86,50	85,50	86,00	88,00	88,00	
Rozměry/ čistá hmotnost	V x Š x H	mm / kg	1842x4020 x1000/1005	1842x4020 x1000/1005	1842x4380 x1000/1065	1842x4380 x1000/1065	1842x4740 x1000/1125	1842x4740 x1000/1125	1842x4900 x1000/1260	1842x4900 x1000/1260	
Přípojky potrubí <sup>2)</sup>	Kapalinové potrubí	palce (mm)	3/4(19,05)/7/8(22,22)	3/4(19,05)/7/8(22,22)	3/4(19,05)/7/8(22,22)	3/4(19,05)/7/8(22,22)	3/4(19,05)/7/8(22,22)	3/4(19,05)/7/8(22,22)	3/4(19,05)/7/8(22,22)	3/4(19,05)/7/8(22,22)	
	Plynové potrubí	palce (mm)	1-1/2(38,10)/1-5/8(41,28)	1-1/2(38,10)/1-5/8(41,28)	1-1/2(38,10)/1-5/8(41,28)	1-1/2(38,10)/1-5/8(41,28)	1-1/2(38,10)/1-5/8(41,28)	1-1/2(38,10)/1-5/8(41,28)	1-5/8(41,28)/1-3/4(44,45)	1-5/8(41,28)/1-3/4(44,45)	
	Vyrovňovací potrubí	palce (mm)	1/4(6,35)	1/4(6,35)	1/4(6,35)	1/4(6,35)	1/4(6,35)	1/4(6,35)	1/4(6,35)	1/4(6,35)	
Chladivo (R410A) / ekvivalent CO <sub>2</sub>		kg/tuny	26,10/54,4968	26,10/54,4968	27,30/57,0024	27,30/57,0024	28,50/59,508	28,50/59,508	33,20/69,3216	33,20/69,3216	
Maximální přípustný poměr vnitřního/vnějšího výkonu v % <sup>3)</sup>			50~130(200)	50~130(200)	50~130(200)	50~130(200)	50~130(200)	50~130(200)	50~130(200)	50~130(200)	
Provozní rozsah	Chlazení min ~ max	°C	-10~-+52	-10~-+52	-10~-+52	-10~-+52	-10~-+52	-10~-+52	-10~-+52	-10~-+52	
	Vytápění min ~ max	°C	-25~-+18	-25~-+18	-25~-+18	-25~-+18	-25~-+18	-25~-+18	-25~-+18	-25~-+18	

Název modelu			66HP	68HP	70HP	72HP	74HP	76HP	78HP	80HP
			U-10ME2E8	U-12ME2E8	U-10ME2E8	U-16ME2E8	U-16ME2E8	U-16ME2E8	U-18ME2E8	U-20ME2E8
			U-16ME2E8	U-16ME2E8	U-20ME2E8	U-16ME2E8	U-18ME2E8	U-20ME2E8	U-20ME2E8	U-20ME2E8
			U-20ME2E8	U-20ME2E8	U-20ME2E8	U-20ME2E8	U-20ME2E8	U-20ME2E8	U-20ME2E8	U-20ME2E8
Napájení	Napětí	V	380/400/415	380/400/415	380/400/415	380/400/415	380/400/415	380/400/415	380/400/415	380/400/415
	Počet fází		Tři fáze	Tři fáze	Tři fáze	Tři fáze	Tři fáze	Tři fáze	Tři fáze	Tři fáze
	Frekvence	Hz	50	50	50	50	50	50	50	50
Výkon chlazení		kW	185,00	190,00	196,00	202,00	208,00	213,00	219,00	224,00
EER <sup>1)</sup>		W/W	3,52	3,49	3,47	3,42	3,42	3,39	3,38	3,35
Provozní proud, chlazení		A	80,80/77,80	83,70/80,70	86,80/83,60	90,60/87,30	93,40/90,00	96,60/93,10	98,30/94,70	101,50/97,80
Příkon chlazení		kW	52,60	54,50	56,50	59,00	60,80	62,90	64,70	66,80
Topný výkon		kW	207,00	213,00	219,00	226,00	233,00	239,00	245,00	252,00
COP <sup>1)</sup>		W/W	4,16	4,18	4,05	4,14	4,12	4,03	4,03	3,94
Provozní proud, vytápění		A	77,10/74,30	79,20/76,30	83,10/80,10	84,70/81,70	87,70/84,50	92,00/88,70	93,40/90,00	98,30/94,70
Příkon vytápění		kW	49,70	51,00	54,10	54,60	56,50	59,30	60,80	64,00
Spouštěcí proud		A	7,00	7,00	7,00	8,00	8,00	8,00	8,00	8,00
Externí statický tlak (max.)		Pa	80	80	80	80	80	80	80	80
Objem vzduchu		m <sup>3</sup> /min	1266	1274	1439	1274	1447	1447	1620	1620
Akustický tlak	Normální/tichý režim	dB(A)	66,00/63,00	66,50/63,50	65,50/62,50	66,50/63,50	66,50/63,50	66,50/63,50	66,00/63,00	66,00/63,00
Akustický výkon	Normální režim	dB	87,00	87,50	86,50	87,50	87,50	87,50	87,00	87,00
Rozměry/ čistá hmotnost	V x Š x H	mm / kg	1842x5210x1000/1275	1842x5620x1000/1335	1842x5570x1000/1335	1842x5620x1000/1380	1842x5980x1000/1440	1842x5980x1000/1440	1842x6340x1000/1500	1842x6340x1000/1500
Přípojky potrubí <sup>2)</sup>	Kapalinové potrubí	palce (mm)	3/4(19,05)/7/8(22,22)	7/8(22,22)/1(25,04)	7/8(22,22)/1(25,04)	7/8(22,22)/1(25,04)	7/8(22,22)/1(25,04)	7/8(22,22)/1(25,04)	7/8(22,22)/1(25,04)	7/8(22,22)/1(25,04)
	Plynové potrubí	palce (mm)	1-5/8(41,28)/1-3/4(44,45)	1-5/8(41,28)/1-3/4(44,45)	1-5/8(41,28)/1-3/4(44,45)	1-3/4(44,45)/2(50,80)	1-3/4(44,45)/2(50,80)	1-3/4(44,45)/2(50,80)	1-3/4(44,45)/2(50,80)	1-3/4(44,45)/2(50,80)
	Vyrovňovací potrubí	palce (mm)	1/4(6,35)	1/4(6,35)	1/4(6,35)	1/4(6,35)	1/4(6,35)	1/4(6,35)	1/4(6,35)	1/4(6,35)
Chladivo (R410A) / ekvivalent CO <sub>2</sub>		kg/tuny	32,90/68,6952	35,60/74,3328	34,10/19,836	35,80/68,6952	36,80/19,836	36,80/19,836	38,00/79,344	38,00/79,344
Maximální přípustný poměr vnitřního/vnějšího výkonu v % <sup>3)</sup>			50~130(200)	50~130(200)	50~130(200)	50~130(200)	50~130(200)	50~130(200)	50~130(200)	50~130(200)
Provozní rozsah	Chlazení min ~ max	°C	-10~-+52	-10~-+52	-10~-+52	-10~-+52	-10~-+52	-10~-+52	-10~-+52	-10~-+52
	Vytápění min ~ max	°C	-25~-+18	-25~-+18	-25~-+18	-25~-+18	-25~-+18	-25~-+18	-25~-+18	-25~-+18

1) Výpočet hodnot EER a COP podle normy EN14511. 2) Průměr trubky pod 90 m pro ultimátní vnitřní jednotku/přes 90 m pro ultimátní vnitřní jednotku (jestliže ekvivalent nejdelší délky potrubí překročí 90 m, zvětšete rozměry hlavního potrubního vedení plynu a kapaliny o 1 velikost). 3) Pokud budou splněny následující podmínky, může být efektivní rozsah mezi 130 % a 200 %: A. Dodržte maximální počet připojitelných vnitřních jednotek. B. Spodní limit provozního rozsahu pro venkovní teplotu vytápění je omezen na -10 °C MT (standardně -25 °C MT). C. Současný provoz je omezen na méně než 130 % připojitelných vnitřních jednotek.

# 3TRUBKOVÁ ŘADA ECOi EX MF3

## Systém VRF se souběžným vytápěním a chlazením

3trubková řada ECOi EX MF3 Panasonic nabízí ideální řešení splňující požadavky zákazníků.

### Vyšší energetická účinnost s využitím technologie ECOi EX.

- SEER, SCOP plně vyšší výkon od 8 do 16 HP
- SEER/SCOP dle LOT21 od ledna 2018
- EER/COP osvědčení Eurovent

### Konstrukční flexibilita.

- Vysoká spolehlivost i za náročných teplotních podmínek.
- Možnost připojení maximálně 52 vnitřních jednotek
- Nízká skříň pro rekuperaci tepla s výškou pouze 200 mm
- Maximální délka potrubí mezi vnitřní a venkovní jednotkou: 200 m

## Vynikající sezónní úspory energie.

SEER / SCOP

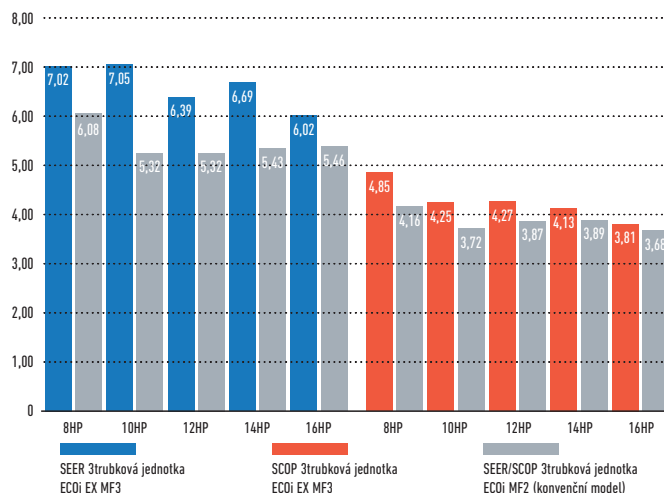

## Rozšířené konstrukční provozní podmínky

Konstrukční provozní podmínky pro chlazení: Provozní rozsah chlazení byl rozšířen do teploty  $-10\text{ °C}$  ~  $52\text{ °C}$  výměnou venkovního ventilátoru za invertorový typ. Konstrukční provozní podmínky pro vytápění: Stabilní provoz vytápění i při venkovní teplotě  $-20\text{ °C}$ . Provozní rozsah vytápění byl rozšířen až do teploty  $-20\text{ °C}$  použitím kompresoru s vysokotlakým zásobníkem.

### Široké rozmezí provozních teplot

Rozsah nastavení teplot vytápění na kabelovém dálkovém ovladači je: 16 až  $30\text{ °C}$ .

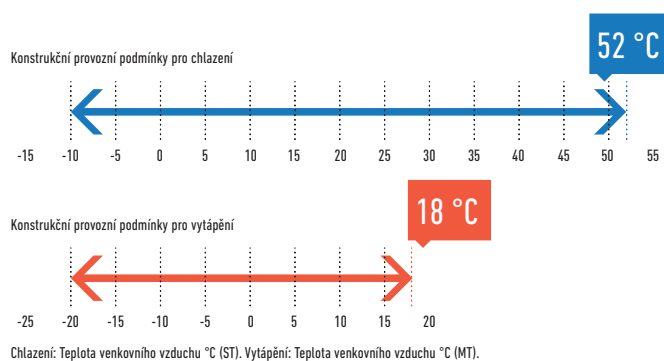

## Zvýšený maximální počet připojitelných vnitřních jednotek

Maximální výkon 48 HP s 52 vnitřními jednotkami lze nastavit podle potřeb uživatele.

- Připojitelný poměr výkonů vnitřní/venkovní jednotky až 150 %.

Systém (HP)	8	10	12	14	16	18	20	22	24	26	28	30	32	34	36	38	40	42	44	46	48
Připojitelné vnitřní jednotky*: 150 %	19	24	29	34	39	43	48	52				52									

\*V závislosti na typech vnitřních jednotek. Viz příručka údržby.

## Regulace výkonu pro úsporu energie (ovládání požadavku)<sup>1</sup>

Řada 3trubkových jednotek ECOi EX MF3 je vybavena vestavěnou funkcí regulace spotřeby, která využívá vlastnosti invertoru. S touto funkcí ovládání spotřeby je možné nastavit spotřebu energie ve třech krocích a je použit provoz<sup>2</sup> s optimálním výkonem dle nastavení a spotřeby energie. Tato funkce se hodí pro snížení roční spotřeby energie a úsporu nákladů za elektřinu při zachování pohodlí.

<sup>1</sup> Venkovní sériově-parallelní venkovní/vnitřní jednotka je vyžadována pro vstup ovládání spotřeby.

<sup>2</sup> Je možné nastavit 0 % nebo v rozmezí od 40 do 100 % (v krocích po 5 %). Při dodání je provedeno nastavení ve třech krocích: 0 %, 70 % a 100 %.

System VRF se souběžným vytápěním a chlazením.  
Řada 3trubkových jednotek ECOi EX MF3 nabízí nejlepší řešení pro nejnáročnější zákazníky.



### Skříň pro ovládání 3trubkové jednotky/typ s vícenásobným připojením

Skříň pro rekuperaci tepla pro připojení více vnitřních jednotek pomocí jediné skříně. Lze připojit 4, 6 nebo až 8 vnitřních jednotek nebo skupin. Výška jen 200 mm. To je velká výhoda obzvláště v hotelech, kde je omezený prostor pro připojení několika jednotek.

### Individuální ovládání více vnitřních jednotek pomocí souprav elektromagnetických ventilů.

- Jakýkoliv návrh a rozvržení lze použít v samostatném systému.
- Chlazení je možné až do venkovní teploty -10 °C.

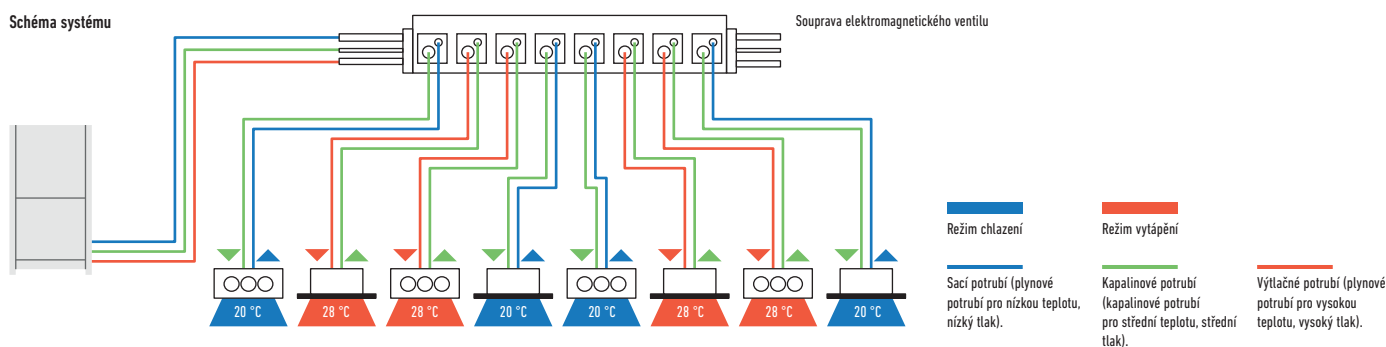

	1 port	4 porty	6 portů	8 portů
Typ 56	CZ-P56HR3	CZ-P456HR3	CZ-P656HR3	CZ-P856HR3
Typ 160	CZ-P160HR3	CZ-P4160HR3	—	—

### Souprava elektromagnetického ventilu / elektroinstalace

#### Současný model / jednoduchý typ připojení

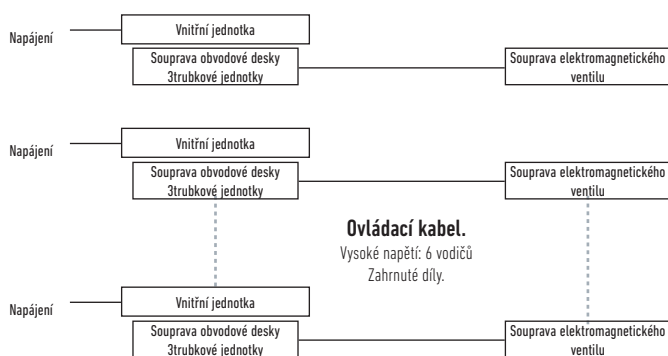

#### Nový model / vícenásobný typ připojení

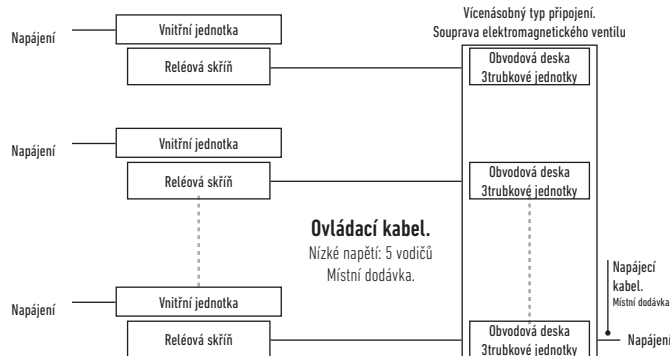



# 3TRUBKOVÁ ŘADA ECOi EX MF3

## VYNIKAJÍCÍ FLEXIBILITA

### Možnost delšího potrubí a lepší flexibilita návrhu

Prizpůsobitelné různým typům a velikostem budov. Skutečná délka potrubí: 200 m. Maximální délka potrubí: 500 m.

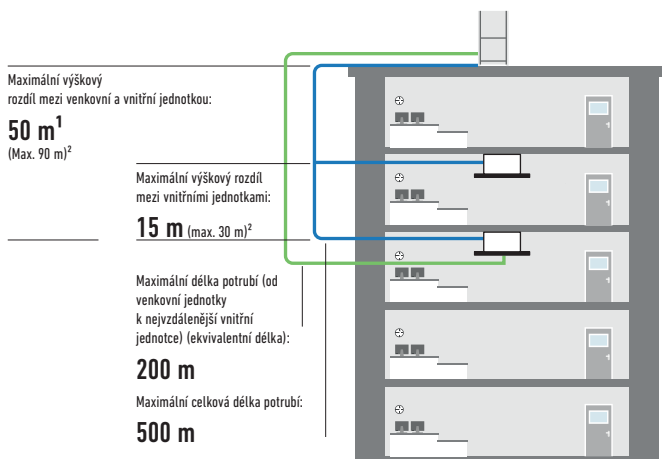

1. 40 m, pokud je venkovní jednotka pod vnitřní jednotkou.  
2. Je nutno změnit nastavení. V případě níže uvedených podmínek se poraďte s autorizovaným prodejcem Panasonic:  
50 < výškový rozdíl mezi venkovní jednotkou a vnitřní jednotkou ≤ 90 nebo 15 < výškový rozdíl mezi vnitřními jednotkami ≤ 30.

### Vynikající úspora nákladů a menší rozměr potrubí

Díky použití chladiva R410A s nízkou tlakovou ztrátou je možné rozměry potrubí pro výstup, sání a kapalně chladivo zmenšit. To umožňuje zmenšit prostor pro potrubí, zlepšit manipulaci na místě instalace a snížit náklady na materiál potrubí.

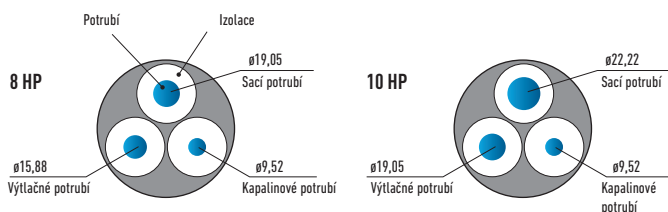

### Až 40 m potrubí za první odbočkou

V jednom systému může být zapojeno až 52 jednotek. Díky flexibilnímu rozvržení potrubí je snazší navrhovat systémy pro lokality typu nádraží, letišť, škol a nemocnic.

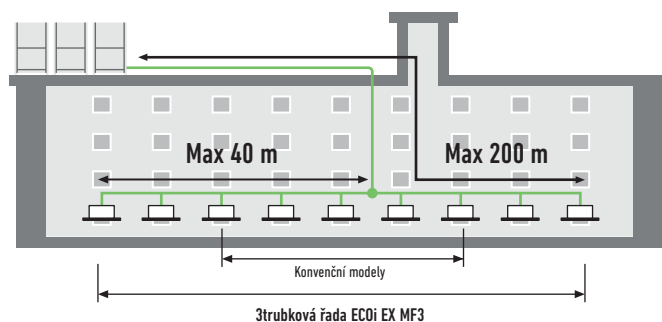

### Vysoký externí statický tlak na kondenzátorech

Díky nové konstrukci ventilátoru, krytu, motoru ventilátoru a skříni ventilátoru lze nové modely nastavit speciálně dle potřeb zákazníka na místě instalace až do 80 Pa externího statického tlaku. Vzduchovod pro vypouštění vzduchu brání jeho nedostatečné cirkulaci a umožňuje tak instalaci venkovních jednotek na každém podlaží budovy.

Ventilátor



Motor a skříň ventilátoru

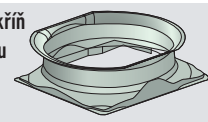

Vysoký statický tlak 80 Pa

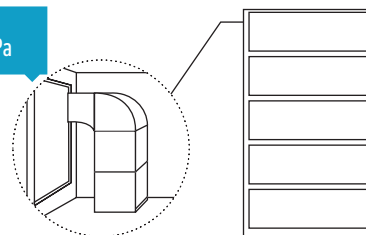

# PROVEDENÍ POTRUBÍ U 3TRUBKOVÉ ŘADY ECOi EX MF3

Vybírejte umístění instalace tak, aby délka a velikost chladivového potrubí splňovaly rozsahy uvedené v obrázku níže.

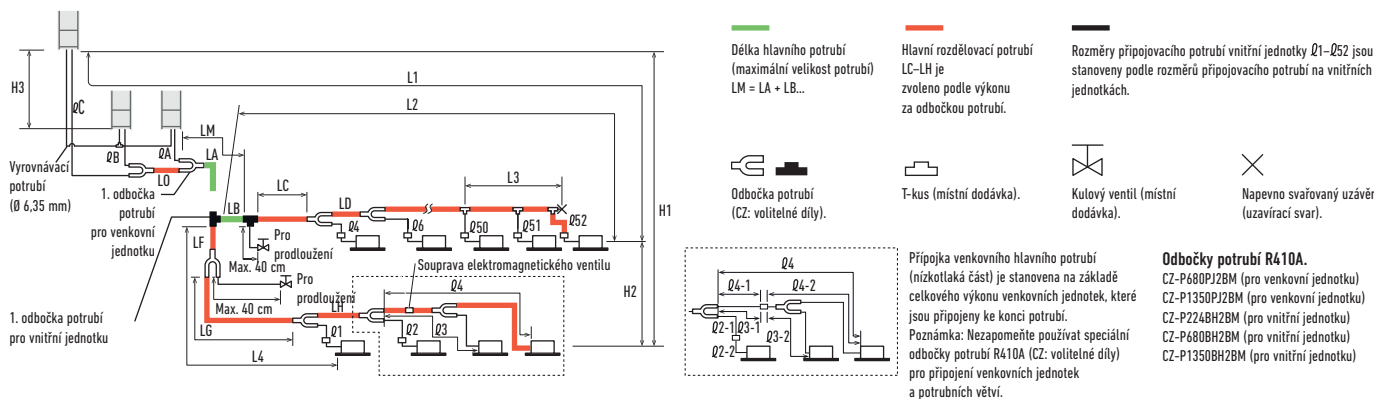

### Rozsah délek pro potrubí chladiva a rozdíly výšky instalace

Položky	Značka	Obsah	Délka (m)
Povolená délka potrubí	L1	Maximální délka potrubí	Skutečná délka ≤200 <sup>(1)</sup> Ekvivalentní délka ≤210 <sup>(1)</sup>
	Δ L (L2-L4)	Rozdíl mezi maximální a minimální délkou od první odbočky potrubí	≤50 <sup>(2)</sup>
	LM	Maximální délka hlavního potrubí (při maximální velikosti) * 1 po 1. odbočce potrubí je LM přípustné, pokud je dosaženo maximální délky potrubí.	— <sup>(3)</sup>
	Q1, Q2- Q52	Maximální délka každé rozdělovací trubky	≤50 <sup>(4)</sup>
	L1+ Q1+ Q2- Q51+ QA+QB+LF+LG+LH	Celková maximální délka potrubí včetně každé rozdělovací trubky (pouze kapalinové potrubí)	≤500
Povolný výškový rozdíl	QA, QB+LQ, QC+LO	Maximální délka potrubí z 1. venkovní odbočky potrubí k jednotlivým venkovním jednotkám	≤10
	Q1-2, Q2-2 - Q52-2	Maximální délka mezi soupravou elektromagnetického ventilu a vnitřní jednotkou	≤30
	H1	Pokud je venkovní jednotka instalovaná výše než vnitřní jednotka	≤50
	H2	Pokud je venkovní jednotka instalovaná níže než vnitřní jednotka	≤40
Povolená délka spojovacího potrubí	H3	Maximální rozdíl mezi vnitřními jednotkami	≤15 <sup>(5)</sup>
	L3	Přípojka T-kus (místní dodávka); maximální délka potrubí mezi prvním T-kusem a pevně svařeným koncem	≤4 ≤2

L = délka, H = výška

1) Jestliže ekvivalent nejdelší délky potrubí (L1) překročí 90 m, zvětšíte rozměry hlavního potrubí (LM) pro sací potrubí, výtlačné potrubí a kapalinové potrubí o 1 velikost. Použijte místní redukci. Vyberte velikost trubky z tabulky velikostí hlavního potrubí (tabulka 3) a z tabulky velikostí chladivového potrubí (tabulka 8). 2) Jestliže nejdelší délka hlavního potrubí (LM) překračuje 50 m, zvětšíte rozměry hlavního potrubí v délce do 50 m o 1 úroveň in sacího potrubí a výtlačného potrubí. Použijte místní redukci. Vypočítejte délku s odečtením omezení maximální přípustné délky potrubí. Pro část, která překračuje 50 m, stanovte rozměr na základě rozměru hlavního potrubí (LA) uvedeného v tabulce 3. 3) Jestliže délka potrubí označeného „L“ (L2-L4) překračuje 40 m, zvětšíte rozměry potrubí za první rozdělovací odbočku potrubí o 1 úroveň in kapalinového potrubí, sacího potrubí a výtlačného potrubí. Podrobnosti naleznete v technických údajích. 4) Jestliže jakákoli délka potrubí překročí 30 m, zvětšíte rozměry sacího potrubí, výtlačného potrubí a kapalinového potrubí o 1 velikost. \* Přípojka venkovního hlavního potrubí (nízkotlaká část) je stanovena na základě celkového výkonu venkovních jednotek, které jsou připojeny ke konci potrubí.

### Omezení systému

Maximální přípustný počet připojených venkovních jednotek	3
Maximální přípustný výkon připojených venkovních jednotek	135 kW (48HP)
Maximální počet připojitelných vnitřních jednotek	52
Maximální přípustný poměr vnitřního/vnějšího výkonu	50-150 %

1) V případě tepelných čerpadel 24 HP (typ 68 kW) nebo menších je počet omezen celkovým výkonem připojených vnitřních jednotek.  
2) Možnost připojení až 3 jednotek, pokud musí být systém rozšířen.  
3) Velmi se doporučuje vybrat takovou jednotku, aby zátěž byla mezi 50 a 130 %.

### Dodatečná náplň chladiva

Rozměr kapalinového potrubí v palcích (mm)	Množství náplně chladiva/m (g/m)
1/4 (6,35)	26
3/8 (9,52)	56
1/2 (12,70)	128
5/8 (15,88)	185
3/4 (19,05)	259
7/8 (22,22)	366

### Potřebné množství přidání náplně chladiva na každý další metr v závislosti na velikosti výtlačného potrubí.

Velikost výtlačného potrubí	palce (mm)	1/2 (12,70)	5/8 (15,88)	3/4 (19,05)	7/8 (22,22)	1 (25,40)	1-1/8 (28,58)	1-1/4 (31,75)	1-1/2 (38,10)
Dodatečné množství	g/m	12	21	31	41	55	71	89	126

### Potrubí s chladivem.

Rozměr potrubí v palcích (mm)		Tvrdość materiálu - 0		Tvrdość materiálu - 1/2 H, H	
1/4 (6,35)	t 0,8	7/8 (22,22)	t 1,0	1 (25,40)	t 1,0
3/8 (9,52)	t 0,8	1-1/8 (28,58)	t 1,0	1-1/4 (31,75)	t 1,1
1/2 (12,70)	t 0,8	1-1/2 (38,10)	t 1,15	1-1/5 41,28	t 1,20
5/8 (15,88)	t 1,0				
3/4 (19,05)	t 1,2				

\* Při ohýbání trubek použijte poloměr ohýbání alespoň 4krát větší, než je vnější průměr trubek. Kromě toho dávejte také pozor, abyste trubky při ohýbání nerozdrtili a nepoškodili.

## 3trubková řada ECOi EX MF3

**4,85**  
**SCOP**
**Rekuperace tepla při současném provozu vytápění a chlazení**

3trubková řada ECOi EX MF3 představuje jednu z nejpokročilejších systémů VRF. Nabízí nejen vysoký výkon pro souběžné vytápění a chlazení, ale také sofistikovanou instalaci a údržbu.

- Dosahuje SCOP 4,77, což je špičková hodnota v oboru (hodnota sezónní účinnosti vytápění LOT21 pro venkovní jednotku 8 HP).
- Souběžné chlazení nebo vytápění až pro 39 vnitřních jednotek
- Nízké skříně pro rekuperaci tepla s výškou pouze 200 mm jsou vhodné pro prostorově omezené hotelové stropní instalace
- Funkce střídavého provozu a záložního provozu

**Pohled na technické parametry**

- Vysoký SEER/SCOP při plné zátěži (dle LOT21)
- EER, COP: Certifikace Eurovent
- Standardizace venkovních jednotek do jednoho kompaktního rozměru skříně
- Kompresor s konstantními otáčkami s vysokou účinností
- Možnost připojení až 52 vnitřních jednotek
- Vysoký externí statický tlak 80 Pa díky nové konstrukci ventilátoru, krytu ventilátoru, motoru ventilátoru a skříně ventilátoru
- Tichý provoz venkovních jednotek: od 54 dB(A) pro 8 HP
- Kondenzátor venkovní jednotky s povrchovou úpravou Bluefin:

			8HP	10HP	12HP	14HP	16HP
Venkovní jednotky			U-8MF3E8	U-10MF3E8	U-12MF3E8	U-14MF3E8	U-16MF3E8
Napájení	Napětí	V	380/400/415	380/400/415	380/400/415	380/400/415	380/400/415
	Počet fází		Tři fáze	Tři fáze	Tři fáze	Tři fáze	Tři fáze
	Frekvence	Hz	50	50	50	50	50
Výkon chlazení		kW	22,40	28,00	33,50	40,00	45,00
EER <sup>1)</sup>		W/W	5,11	4,72	3,91	3,70	3,49
SEER <sup>2)</sup>			<b>7,02</b>	<b>7,05</b>	<b>6,39</b>	<b>6,69</b>	<b>6,02</b>
Provozní proud, chlazení		A	7,16/6,80/6,55	9,90/9,41/9,07	3,19/13,20/12,70	18,20/17,30/16,70	21,30/20,20/19,50
Příkon chlazení		kW	4,38	5,93	8,57	10,80	12,90
Topný výkon		kW	25,00	31,50	37,50	45,00	50,00
COP <sup>1)</sup>		W/W	5,25	5,17	4,51	4,21	4,17
SCOP <sup>2)</sup>			<b>4,85</b>	<b>4,25</b>	<b>4,27</b>	<b>4,13</b>	<b>3,81</b>
Provozní proud, vytápění		A	7,78/7,39/7,12	10,20/9,66/9,31	13,40/12,80/12,30	18,10/17,20/16,50	20,00/19,00/18,30
Příkon vytápění		kW	4,76	6,09	8,32	10,70	12,00
Spouštěcí proud		A	1,00	1,00	1,00	2,00	2,00
Externí statický tlak (max.)		Pa	80	80	80	80	80
Objem vzduchu		m/min	210	220	232	232	232
Akustický tlak	Normální režim	dB(A)	54,00	57,00	60,00	61,00	62,00
	Tichý režim 1/2	dB(A)	51,00/49,00	54,00/52,00	57,00/55,00	58,00/56,00	59,00/57,00
Akustický výkon	Normální režim	dB	76,00	78,00	81,00	82,00	82,00
Rozměry	V × Š × H	mm	1842x1180x1000	1842x1180x1000	1842x1180x1000	1842x1180x1000	1842x1180x1000
Čistá hmotnost		kg	261	262	286	334	334
Přípojky potrubí <sup>3)</sup>	Kapalinové potrubí	palce (mm)	3/8(9,52)/1/2(12,70)	3/8(9,52)/1/2(12,70)	1/2(12,70)/5/8(15,88)	1/2(12,70)/5/8(15,88)	1/2(12,70)/5/8(15,88)
	Výtlačné potrubí	palce (mm)	5/8(15,88)/3/4(19,05)	3/4(19,05)/7/8(22,22)	3/4(19,05)/7/8(22,22)	7/8(22,22)/1(25,40)	7/8(22,22)/1(25,40)
	Sací potrubí	palce (mm)	3/4(19,05)/7/8(22,22)	7/8(22,22)/1(25,40)	1(25,40)/1-1/8(28,58)	1(25,40)/1-1/8(28,58)	1-1/8(28,58)/1-1/4(31,75)
	Vyrovnávací potrubí	palce (mm)	1/4(6,35)	1/4(6,35)	1/4(6,35)	1/4(6,35)	1/4(6,35)
Chladivo (R410A) / ekvivalent CO <sub>2</sub>		kg/tuny	6,80/14,1984	6,80/14,1984	8,30/17,3304	8,30/17,3304	8,30/17,3304
Maximální přípustný poměr vnitřního/vnějšího výkonu v %			50~150	50~150	50~150	50~150	50~150
	Chlazení min ~ max	°C	-10~+52	-10~+52	-10~+52	-10~+52	-10~+52
Provozní rozsah	Vytápění min ~ max	°C	-20~+18	-20~+18	-20~+18	-20~+18	-20~+18
	Současný provoz	°C	-10~+24	-10~+24	-10~+24	-10~+24	-10~+24

**Souprava elektromagnetického ventilu**

KIT-P56HR3	KIT-P56HR3	Souprava elektromagnetického ventilu pro ovládání 3trubkové jednotky (až do 5,60 kW)
	CZ-P56HR3	Souprava elektromagnetického ventilu (až do 5,60 kW)
	CZ-CAPE2	Řídící deska s plošnými spoji pro 3trubkové jednotky
KIT-P160HR3	KIT-P160HR3	Souprava elektromagnetického ventilu pro ovládání 3trubkové jednotky (od 5,60 do 16,00 kW)
	CZ-P160HR3	Souprava elektromagnetického ventilu (až do 16,00 kW)
	CZ-CAPE2	Řídící deska s plošnými spoji pro 3trubkové jednotky
CZ-CAPEK2		Řídící deska s plošnými spoji pro 3trubkové jednotky pro nástěnnou montáž

**Sada pro ovládání 3trubkové jednotky**

CZ-P456HR3	Skříně se 4 porty (až 5,60 kW)
CZ-P656HR3	Skříně se 6 porty (až 5,60 kW)
CZ-P856HR3	Skříně s 8 porty (až 5,60 kW)
CZ-P4160HR3	Skříně se 4 porty (až 16,00 kW)

1) Výpočet hodnot EER a COP podle normy EN14511. 2) Hodnota SEER/SCOP je vypočítána na základě hodnot sezónní účinnosti chlazení/vytápění prostoru „η“ podle NAŘÍZENÍ KOMISE (EU) 2016/2281. SEER, SCOP = (η + korekce) × PEF. 3) Průměr trubky pod 90 mm pro ultimátní vnitřní jednotku/přes 90 mm pro ultimátní vnitřní jednotku (jestliže ekvivalent nejdelší délky potrubí překročí 90 m, zvětšete rozměry hlavního potrubního vedení plynu a kapaliny o 1 velikost).



# 3trubková řada ECOi EX MF3

## Kombinace od 18 do 48 HP



HP	18HP		20HP		22HP		24HP		26HP		28HP		30HP		32HP			
Název modelu	U-8MF3E8		U-8MF3E8		U-10MF3E8		U-12MF3E8		U-10MF3E8		U-12MF3E8		U-16MF3E8		U-16MF3E8			
	U-10MF3E8		U-12MF3E8		U-12MF3E8		U-12MF3E8		U-16MF3E8		U-16MF3E8		U-16MF3E8		U-16MF3E8			
Napájení	Napětí	V	380/400/415		380/400/415		380/400/415		380/400/415		380/400/415		380/400/415		380/400/415			
	Počet fází		Tři fáze		Tři fáze		Tři fáze		Tři fáze		Tři fáze		Tři fáze		Tři fáze			
	Frekvence	Hz	50		50		50		50		50		50		50			
Výkon chlazení	kW	50,00		56,00		61,50		68,00		73,00		78,50		85,00		90,00		
EER <sup>1)</sup>	W/W	4,90		4,31		4,24		3,89		3,88		3,65		3,59		3,49		
Provozní proud, chlazení	A	16,80/16,00/15,40		21,00/20,00/19,20		23,70/22,50/21,70		28,30/26,90/25,90		31,00/29,50/28,40		35,10/33,40/32,20		39,60/37,60/36,20		42,60/40,50/39,00		
Příkon chlazení	kW	10,20		13,00		14,50		17,50		18,80		21,50		23,70		25,8		
Topný výkon	kW	56,00		63,00		69,00		76,50		81,50		87,50		95,00		100,00		
COP <sup>1)</sup>	W/W	5,23		4,77		4,79		4,47		4,50		4,31		4,19		4,17		
Provozní proud, vytápění	A	17,70/16,80/16,20		21,30/20,30/19,50		23,50/22,30/21,50		27,60/26,30/25,30		30,20/28,70/27,70		33,50/31,80/30,70		37,90/36,00/34,70		40,10/38,10/36,70		
Příkon vytápění	kW	10,70		13,20		14,40		17,10		18,10		20,30		22,70		24,00		
Spouštěcí proud		2,00		2,00		2,00		2,00		3,00		3,00		4,00		4,00		
Externí statický tlak (max.)		80		80		80		80		80		80		80		80		
Objem vzduchu	m <sup>3</sup> /min	430		442		452		464		452		464		464		464		
Akustický tlak	Normální režim	59,00		61,00		62,00		63,00		63,50		64,50		64,50		65,00		
	Tichý režim 1/2	56,00/54,00		58,00/56,00		59,00/57,00		60,00/58,00		60,50/58,50		61,50/59,50		61,50/59,50		62,00/60,00		
Akustický výkon	Normální režim	81,50		84,00		84,50		86,00		84,50		86,00		86,00		86,00		
Rozměry	V x Š x H	mm	1842x2360		1842x2360		1842x2360		1842x2360		1842x2360		1842x2360		1842x2360		1842x2360	
			(+60)x1000		(+60)x1000		(+60)x1000		(+60)x1000		(+60)x1000		(+60)x1000		(+60)x1000		(+60)x1000	
Čistá hmotnost	kg	523		547		548		574		596		620		668		668		
Přípojky potrubí <sup>2)</sup>	Kapalinové potrubí	palce (mm)	5/8(15,88)/3/4(19,05)		5/8(15,88)/3/4(19,05)		5/8(15,88)/3/4(19,05)		5/8(15,88)/3/4(19,05)		3/4(19,05)/7/8(22,22)		3/4(19,05)/7/8(22,22)		3/4(19,05)/7/8(22,22)		3/4(19,05)/7/8(22,22)	
			7/8(22,22)/1(25,40)		7/8(22,22)/1(25,40)		1-1/8(28,58)		1-1/8(28,58)		1-1/8(28,58)		1-1/8(28,58)		1-1/8(28,58)		1-1/8(28,58)	
	Výtlačné potrubí	palce (mm)	1-1/8(28,58)/1-1/4(31,75)		1-1/8(28,58)/1-1/4(31,75)		1-1/8(28,58)		1-1/8(28,58)		1-1/4(31,75)		1-1/4(31,75)		1-1/4(31,75)		1-1/4(31,75)	
			1-1/4(31,75)		1-1/4(31,75)		1-1/4(31,75)		1-1/4(31,75)		1-1/2(38,10)		1-1/2(38,10)		1-1/2(38,10)		1-1/2(38,10)	
Sací potrubí	palce (mm)	1-1/8(28,58)/1-1/4(31,75)		1-1/8(28,58)/1-1/4(31,75)		1-1/8(28,58)		1-1/8(28,58)		1-1/4(31,75)		1-1/4(31,75)		1-1/4(31,75)		1-1/4(31,75)		
		1-1/4(31,75)		1-1/4(31,75)		1-1/4(31,75)		1-1/4(31,75)		1-1/2(38,10)		1-1/2(38,10)		1-1/2(38,10)		1-1/2(38,10)		
Vyrovnávací potrubí	palce (mm)	1/4(6,35)		1/4(6,35)		1/4(6,35)		1/4(6,35)		1/4(6,35)		1/4(6,35)		1/4(6,35)		1/4(6,35)		
		1/4(6,35)		1/4(6,35)		1/4(6,35)		1/4(6,35)		1/4(6,35)		1/4(6,35)		1/4(6,35)		1/4(6,35)		
Chladivo (R410A) / ekvivalent CO <sub>2</sub>	kg/tuny	13,60/28,3968		15,10/31,5288		15,10/31,5288		16,60/34,6608		15,10/31,5288		16,60/34,6608		16,60/34,6608		16,60/34,6608		
Maximální přípustný poměr vnitřního/vnějšího výkonu v %		50~150		50~150		50~150		50~150		50~150		50~150		50~150		50~150		
Provozní rozsah	Chlazení min ~ max	°C	-10~-+52		-10~-+52		-10~-+52		-10~-+52		-10~-+52		-10~-+52		-10~-+52		-10~-+52	
	Vytápění min ~ max	°C	-20~-+18		-20~-+18		-20~-+18		-20~-+18		-20~-+18		-20~-+18		-20~-+18		-20~-+18	
	Současný provoz	°C	-10~-+24		-10~-+24		-10~-+24		-10~-+24		-10~-+24		-10~-+24		-10~-+24		-10~-+24	

HP	34HP		36HP		38HP		40HP		42HP		44HP		46HP		48HP			
Název modelu	U-8MF3E8		U-8MF3E8		U-10MF3E8		U-8MF3E8		U-10MF3E8		U-12MF3E8		U-16MF3E8		U-16MF3E8			
	U-10MF3E8		U-12MF3E8		U-12MF3E8		U-16MF3E8		U-16MF3E8		U-16MF3E8		U-16MF3E8		U-16MF3E8			
Napájení	Napětí	V	380/400/415		380/400/415		380/400/415		380/400/415		380/400/415		380/400/415		380/400/415			
	Počet fází		Tři fáze		Tři fáze		Tři fáze		Tři fáze		Tři fáze		Tři fáze		Tři fáze			
	Frekvence	Hz	50		50		50		50		50		50		50			
Výkon chlazení	kW	96,00		101,00		107,00		113,00		118,00		124,00		130,00		135,00		
EER <sup>1)</sup>	W/W	4,10		3,90		3,88		3,72		3,72		3,58		3,55		3,49		
Provozní proud, chlazení	A	38,60/36,70/35,40		42,30/40,20/38,70		45,60/43,30/41,70		50,20/47,70/46,00		52,40/49,70/47,90		56,50/53,70/51,80		61,10/58,10/56,00		63,90/60,70/58,50		
Příkon chlazení	kW	23,40		25,90		27,60		30,40		31,70		34,60		36,60		38,70		
Topný výkon	kW	108,00		113,00		119,00		127,00		132,00		138,00		145,00		150,00		
COP <sup>1)</sup>	W/W	4,64		4,48		4,51		4,31		4,36		4,25		4,18		4,17		
Provozní proud, vytápění	A	38,90/37,00/35,60		41,60/39,50/38,10		43,60/41,40/39,90		49,30/46,80/45,10		50,60/48,10/46,30		53,70/51,00/49,10		57,90/55,00/53,00		60,10/57,10/55,00		
Příkon vytápění	kW	23,30		25,20		26,40		29,50		30,30		32,50		34,70		36,00		
Spouštěcí proud		4,00		4,00		4,00		5,00		5,00		5,00		6,00		6,00		
Externí statický tlak (max.)		80		80		80		80		80		80		80		80		
Objem vzduchu	m <sup>3</sup> /min	662		674		684		674		684		696		696		696		
Akustický tlak	Normální režim	64,00		64,50		65,00		65,50		66,00		66,50		66,50		67,00		
	Tichý režim 1/2	61,00/59,00		61,50/59,50		62,00/60,00		62,50/60,50		63,00/61,00		63,50/61,50		63,50/61,50		64,00/62,00		
Akustický výkon	Normální režim	84,50		85,50		85,50		85,50		86,00		86,50		87,00		87,00		
Rozměry	V x Š x H	mm	1842x3540		1842x3540		1842x3540		1842x3540		1842x3540		1842x3540		1842x3540		1842x3540	
			(+120)x1000		(+120)x1000		(+120)x1000		(+120)x1000		(+120)x1000		(+120)x1000		(+120)x1000		(+120)x1000	
Čistá hmotnost	kg	857		881		882		929		930		954		1002		1002		
Přípojky potrubí <sup>3)</sup>	Kapalinové potrubí	palce (mm)	3/4(19,05)/7/8(22,22)		3/4(19,05)/7/8(22,22)		3/4(19,05)/7/8(22,22)		3/4(19,05)/7/8(22,22)		3/4(19,05)/7/8(22,22)		3/4(19,05)/7/8(22,22)		3/4(19,05)/7/8(22,22)			
			1-1/8(28,58)/1-1/4(31,75)		1-1/8(28,58)/1-1/4(31,75)		1-1/4(31,75)		1-1/4(31,75)		1-1/4(31,75)		1-1/4(31,75)		1-1/4(31,75)		1-1/4(31,75)	
	Výtlačné potrubí	palce (mm)	1-1/4(31,75)/1-1/2(38,10)		1-1/2(38,10)/1-5/8(41,28)		1-1/2(38,10)		1-1/2(38,10)		1-1/2(38,10)		1-1/2(38,10)		1-1/2(38,10)		1-1/2(38,10)	
			1-1/2(38,10)		1-1/2(38,10)		1-1/2(38,10)		1-1/2(38,10)		1-1/2(38,10)		1-1/2(38,10)		1-1/2(38,10)		1-1/2(38,10)	
Sací potrubí	palce (mm)	1-1/4(31,75)/1-1/2(38,10)		1-1/2(38,10)/1-5/8(41,28)		1-1/2(38,10)		1-1/2(38,10)		1-1/2(38,10)		1-1/2(38,10)		1-1/2(38,10)		1-1/2(38,10)		
		1-1/2(38,10)		1-1/2(38,10)		1-1/2(38,10)		1-1/2(38,10)		1-1/2(38,10)		1-1/2(38,10)		1-1/2(38,10)		1-1/2(38,10)		
Vyrovnávací potrubí	palce (mm)	1/4(6,35)		1/4(6,35)		1/4(6,35)		1/4(6,35)		1/4(6,35)		1/4(6,35)		1/4(6,35)		1/4(6,35)		
		1/4(6,35)		1/4(6,35)		1/4(6,35)		1/4(6,35)		1/4(6,35)		1/4(6,35)		1/4(6,35)		1/4(6,35)		
Chladivo (R410A) / ekvivalent CO <sub>2</sub>	kg/tuny	21,90/45,72719		23,40/48,85919		23,40/48,85919		23,40/48,85919		23,40/48,85919		24,90/46,3536		24,90/51,9912		24,90/51,9912		
Maximální přípustný poměr vnitřního/vnějšího výkonu v %		50~150		50~150		50~150		50~150		50~150		50~150		50~150		50~150		
Provozní rozsah	Chlazení min ~ max	°C	-10~-+52		-10~-+52		-10~-+52		-10~-+52		-10~-+52		-10~-+52		-10~-+52		-10~-+52	
	Vytápění min ~ max	°C	-20~-+18		-20~-+18		-20~-+18		-20~-+18		-20~-+18		-20~-+18		-20~-+18		-20~-+18	
	Současný provoz	°C	-10~-+24		-10~-+24		-10~-+24		-10~-+24		-10~-+24		-10~-+24		-10~-+24		-10~-+24	

Podmínky hodnocení: chlazení vnitřní 27 °C ST/19 °C MT. Chlazení venkovní 35 °C ST/24 °C MT. Vytápění vnitřní 20 °C ST. Vytápění venkovní 7 °C ST / 4 °C MT. (ST: suchý teploměr; MT: mokřý teploměr). Specifikace mohou být změněny bez předchozího oznámení. Podrobné informace o EIP / energetických štítech naleznete na našich stránkách [www.aircon.panasonic.eu](http://www.aircon.panasonic.eu) nebo [www.gtc.panasonic.eu](http://www.gtc.panasonic.eu).



# ECO G, PLYNOVÝ SYSTÉM VRF



Pokročilý plynový systém VRF nabízí lepší účinnost a výkon v celé nabídkové řadě.

Mezi vylepšení patří vyšší výkon při částečné zátěži, nižší spotřeba plynu díky motoru využívajícímu Millerův cyklus a nižší spotřeba elektrické energie díky použití stejnosměrných motorů ventilátorů.

## 1 Omezený přívod elektřiny

Spotřeba elektřiny u ECO G je na hodnotě pouhých 9 % ve srovnání s ECOi, protože k pohonu kompresoru slouží plynový motor.

## 2 Vysoká spotřeba teplé užitkové vody s provozem vytápění a chlazení

Teplá užitková voda se vyrábí efektivně díky teplu z výfuku motoru během vytápění a chlazení.

## 3 Otevřená a flexibilní konstrukce

Systém ECO G je navržen k připojení různých vnitřních jednotek a ovladačů, které jsou dostupné pro systém ECOi. U nové řady GE3 byl také implementován systém odsávání chladiva pro komerční potřeby.

## 4 Rychlé spuštění u vytápění při nízké teplotě okolí

Plynové systémy tepelného čerpadla zajistí příjemné teplo ve vaší budově rychlým spuštěním odpadním teplem z motoru. Režim vytápění funguje od teploty okolního prostředí  $-21\text{ }^{\circ}\text{C}$ .

Srovnání topného výkonu.

Teplota v místnosti ( $^{\circ}\text{C}$ )

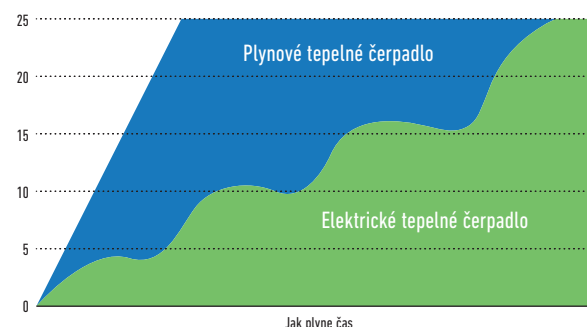

### Řada 2trubkových jednotek ECO G GE3

Navržen pro lepší energetickou účinnost. Hodnota SEER se zvýšila maximálně o 120 %.



### NOVÁ řada 3trubkových jednotek ECO G GF3

Teplou užitkovou vodu lze efektivně zajišťovat pomocí odpadního tepla vytvářeného vytápěním a chlazením.

### Připojitelné vnitřní jednotky GE3/GF3

Typ	Referenční číslo modelu	Řada 2trubkových jednotek ECO G GE3	NOVÁ řada 3trubkových jednotek ECO G GF3
Standardní vnitřní jednotky A2A	—	Ano <sup>1</sup>	Ano <sup>1</sup>
Vodní tepelný výměník	PAW-250/500W(P)5G	Ano <sup>2</sup>	Ne
Kanálová jednotka s vysokým statickým tlakem	S-ME2E5	Ano	Ne
Rekuperace tepla s přímým výměníkem	PAW-ZDX3N	Ano	Ano
Dveřní clona s výparníkem	PAW-PAIRC-HS/LS	Ano	Ano <sup>3</sup>
Souprava pro připojení výparníku VZT jednotky.	PAW-MAH2/M/L	Ano	Ano <sup>3</sup>

1) kromě výkonu 1,50 kW. 2) Přípustný poměr 1:1 a smíšený. Při smíšené konfiguraci neprovozujte současně vodní tepelný výměník + přímý výměník, pouze samostatně. 3) Pouze nižší výkon než 16 kW.

# ECO G, PLYNOVÝ SYSTÉM VRF

Ve světě bylo  
prodáno  
200 000  
venkovních jednotek  
GHP

ECO G splňuje speciální požadavky vaší aplikace a je ekologicky příznivým řešením profesionální technologie Panasonic.

Spolehlivá kvalita s dlouhou historií vývoje od roku 1985.

Naše řada komerčních systémů ECO G VRF je špičkou v oboru ve vývoji účinných a flexibilních systémů.



1985  
Představení první  
klimatizace typu GHP  
(plynové tepelné  
čerpadlo) VRF.

## Co je to GHP? Plynové tepelné čerpadlo (GHP)

Plynové tepelné čerpadlo Panasonic je systémem s přímou expanzí s kompresorem stejným jako u systému VRF. K pohonu kompresoru se místo elektromotoru používá plynový motor. Tento pohon kompresoru plynovým motorem má 2 výhody:

1. Je k dispozici odpadní teplo z plynového motoru.
  2. Díky plynovému motoru není třeba spotřebovávat elektřinu pro motor.
- GHP je přirozenou volbou pro komerční projekty, zvláště pro ty, kde existuje omezení napájení.

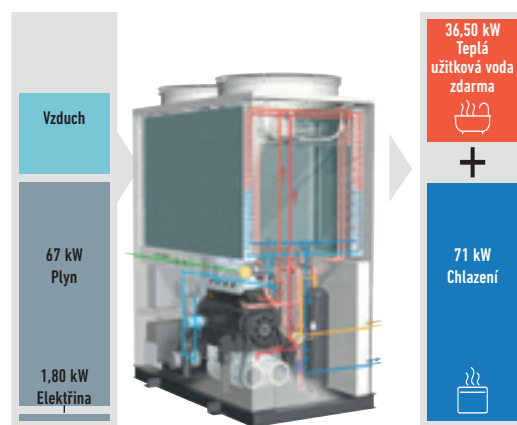
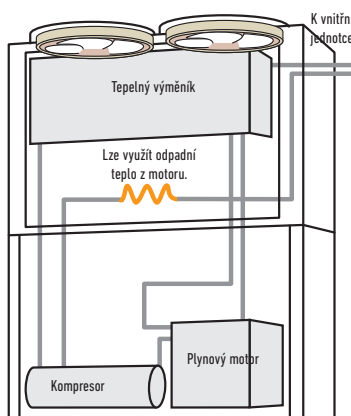

\* Týká se modelu 25 HP.

## Máte problémy s přívodem elektřiny?

Jestliže máte nedostatečný přístup k elektrické energii, naše jednotka ECO G je dokonalým řešením.

- Je poháněna zemním plynem nebo LPG a potřebuje pouze jednofázový zdroj elektrické energie.
- Umožňuje využití elektrického rozvodu budovy pro další nezbytné požadavky.
- Snižuje kapitálové náklady na modernizaci elektrických rozvodů pro účely systémů vytápění a chlazení.
- Snižuje zatížení elektrických rozvodů v budově, zvláště v obdobích špičkového odběru.
- Zdroj elektřiny je uvolněn pro další použití, například IT servery, komerční chlazení, výrobu, osvětlení atd.

### Oblast s omezeným zdrojem elektřiny

Porovnání spotřeby elektrické energie u venkovní jednotky 71 kW.

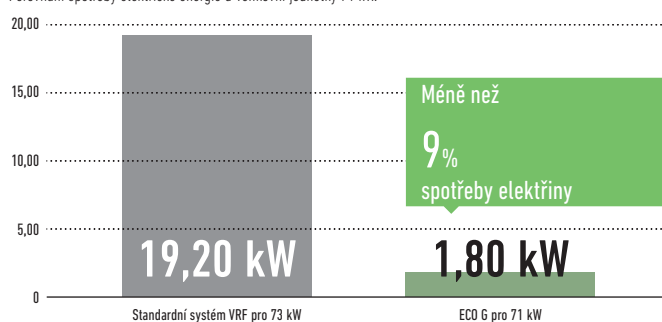

## Dodávka teplé užitkové vody v režimu a chlazení

V režimu chlazení je teplo odváděné z motoru možno využít pro ohřev teplé užitkové vody a lze zajistit až 46 kW pro ohřev teplé vody na teplotu 65 °C. Teplou užitkovou vodu o teplotě 65 °C lze využít také při vytápění bez dalších elektrických ohřevů.

### Příklad použití: Hotel

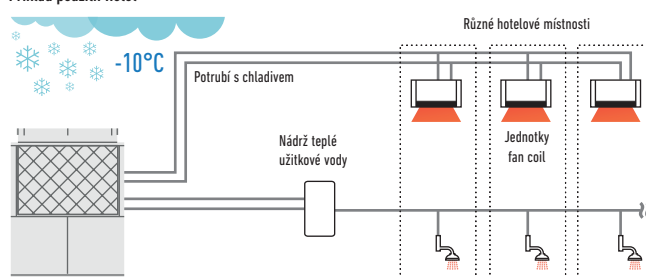

Nejsou nutné další elektrické ohřevy. \* Toto schéma platí také pro vodní tepelný výměník.

Voda o teplotě 65 °C

## Rychlé spuštění a vysoký topný výkon při nízké teplotě okolí

Odpadní teplo z motoru se používá k rychlejšímu zvýšení teploty, než jakého by byl schopen elektrický systém VRF.

To přispívá k vysokému topnému výkonu i při extrémně nízké teplotě okolí.

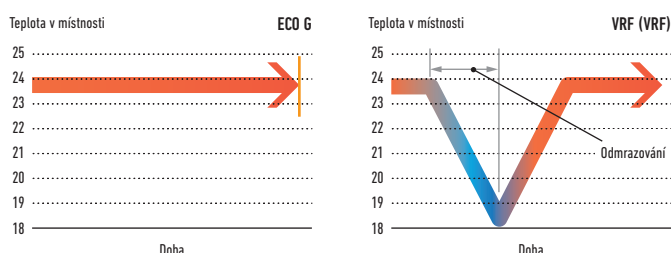

## Nejnižší emise oxidu dusíku

Systémy ECO G VRF mají nízké emise oxidu dusíku. Díky průkopnickému vývoji nabízí jednotky ECO G od společnosti Panasonic systém s „chudým spalováním“, který využívá regulaci poměru vzduchu a paliva na základě zpětné vazby, aby snížil emise NOx na nejnižší úroveň v historii.

## Možnost vodního chladiče.

Náš systém ECO G je také možné vybavit vodní chladič jednotkou, kterou lze zkombinovat s jednotlivými venkovními jednotkami, nebo ponechat jako součást systému chladič vody různých vnitřních jednotek s přímým výměníkem (DX). Systém je možné ovládat prostřednictvím systému BMS nebo pomocí ovládacího panelu, který dodává společnost Panasonic. Nastavená teplota chladič vody může být v rozmezí  $-15\text{ }^{\circ}\text{C}$  ~  $+15\text{ }^{\circ}\text{C}$  a vytápění  $35\text{ }^{\circ}\text{C}$  ~  $+55\text{ }^{\circ}\text{C}$ .

## Použití

Použití	Stav	ECO G
Hotel	Vysoká spotřeba teplé užitkové vody.	✓
Hotel	Je nutné ohřívat bazén.	✓
Kancelář	Potřeba rychlého spuštění.	✓
Vinařství	1) Požadavek na výstupní vodu o určité teplotě. 2) Občasná potřeba vysokého výkonu (nikoli každý měsíc).	✓ 1) Použití chladiče s hydro modulem (ECO G + vodní tepelný výměník) tento speciální proces zajistí. 2) Lze ušetřit provozní náklady, protože fixní měsíční platba za plyn je nižší než fixní platba za elektrickou sazbu.
Jakákoli budova	Ve městě s omezenou dodávkou elektřiny.	✓ – Není nutný další elektrický transformátor. – Lze ušetřit prostor a náklady.
	Při extrémně nízkých teplotách okolí.	✓ Topný výkon je zachován až do $-20\text{ }^{\circ}\text{C}$ bez procesu odmrazování.

## Projektové případové studie



### Centrála Savills v Dublinu a Blok R společnosti Google v Irsku

3čestné jednotky ECO G se zatížením 243 kW. Projekt byl tak úspěšný, že nedávno obdržel ocenění Panasonic PRO za nejlepší příspěvek k efektivním projektům v rámci Evropy.



### Letovisko Sunprime Atlantic View Thomase Cooka.

Prázdninové letovisko na Kanárských ostrovech. Španělsko. 229 pokojů a k tomu lázně a bazén.



### Call centrum CAPITA, Velká Británie.

Jedenáct 3čestných jednotek ECO G. Více než 150 vnitřních jednotek v zasedacích místnostech a otevřených prostorech. Inteligentní ovládání s dotykovou obrazovkou CZ-256ESMC2.



### Francouzské vinařství Genneville, Francie

3čestné jednotky ECO G. Jedno z nejlepších řešení využívajících naše jednotky ECO G v procesu výroby vína.



# ŘADA ECO G 3

## Vylepšení v účinnosti proudění vzduchu

### Nový 3lopatkový ventilátor

Tvar ventilátoru se 3 lopatkami je účinnější. Ve srovnání s konvenčním ventilátorem se ušetří až 30 % elektřiny na pohon ventilátoru.

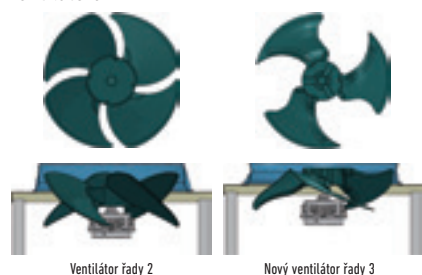

## Nový tepelný výměník typu „L“

Povrch tepelného výměníku je kvůli optimalizaci účinnosti zvětšen o 25 % ve srovnání s konvenčním modelem.

Povrch tepelného výměníku je o **25%** větší

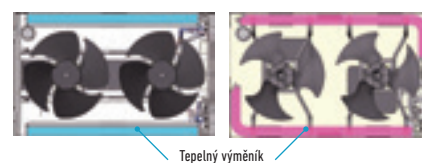

## Lepší ovládání při částečném zatížení

Spouštění a zastavování se omezí tím, že se pokud možno použije nepřetržitý provoz. Roční provozní účinnost se dále zlepšila díky lepší účinnosti při nižší částečné zátěži.

## Kompresor

- Množství vnitřních úniků bylo sníženo díky menším vůlím. Došlo ke značnému zlepšení účinnosti kompresoru při nízké zátěži a při nízkých otáčkách.
- Díky snížení ztrát sacího tlaku prodloužením sacího potrubí došlo také ke zvýšení účinnosti při vysoké rychlosti a zátěži.
- Optimalizace výkonu kompresoru.

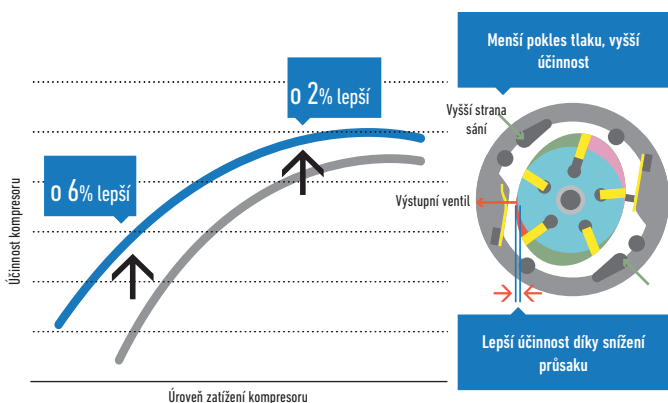

## Motor

- Oblast nepřetržitého provozu se rozšířila při částečné zátěži díky rozšíření provozní oblasti při nízké rychlosti.
- Účinnost motoru se zvýšila díky posunutí výkonových bodů směrem k vyššímu točivému momentu.

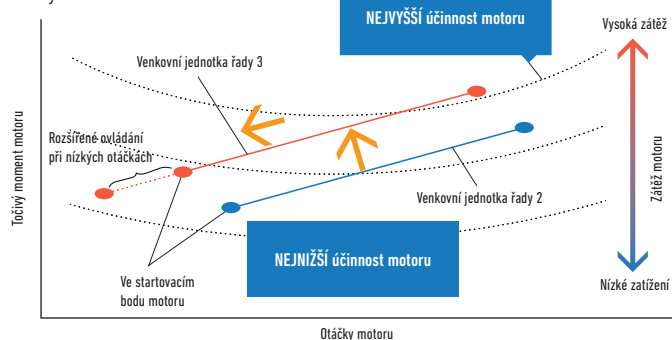

## Řemenice motoru

- Větší průměr řemenice motoru přispívá k optimalizaci poměru rychlosti otáčení kompresoru a rychlosti motoru.
- Větší průměr řemenice motoru poskytuje lepší výkon při částečné zátěži a snižuje počet zapínání a vypínání.

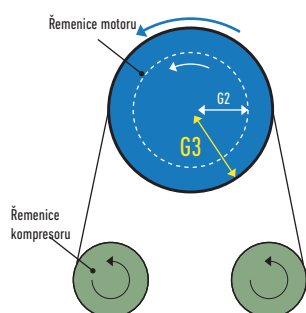

## Řada 2trubkových jednotek GE3 W-Multi

- Pro novostavby i rekonstrukce
- Dostupné pro vodní tepelný výměník
- Maximálně 60 HP v kombinaci

## Představujeme novou řadu ECO G 3. Optimalizovaná úspora energie se spolehlivými technologiemi Panasonic.

### Nejvyšší sezónní výkon ve všech rozsazích výkonů

#### Vysoká energetická účinnost systému W-Multi

Systém ECO G řady 3 přináší sezónní účinnost, která byla drasticky zlepšena díky nové konstrukci tepelného výměníku, účinnosti proudění vzduchu a ovládání při částečné zátěži.

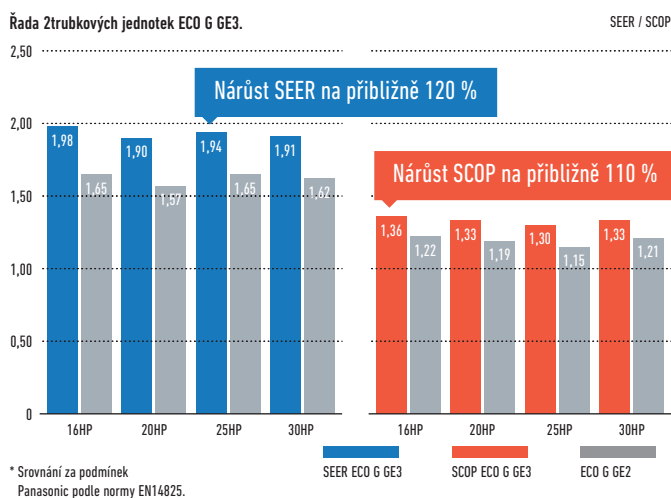

#### Ve srovnání s konvenčním modelem ECO G řady 2

Všechny modely jsou nově vyvinuty a mají hodnoty SEER až o 25 % a hodnoty SCOP až o 15 % lepší než konvenční model.

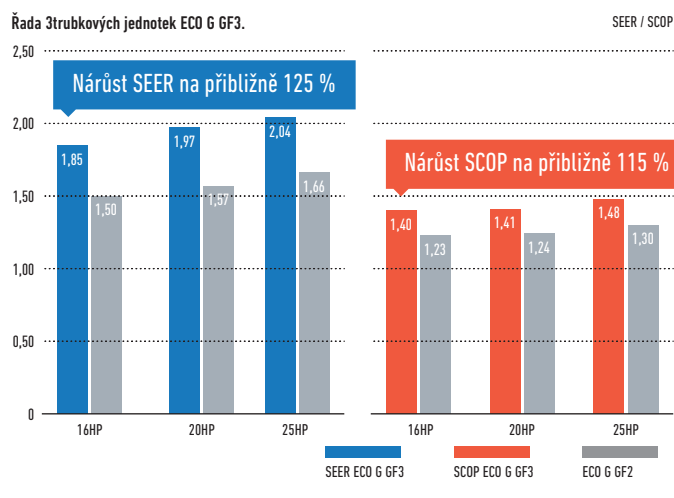

### Konstrukční provozní podmínky pro vytápění (GE3)

Provozní rozsah při vytápění byl rozšířen až na 24 °C (MT) pro vzduchové a vodní systémy, aby se splnily požadavky bazénové aplikace.

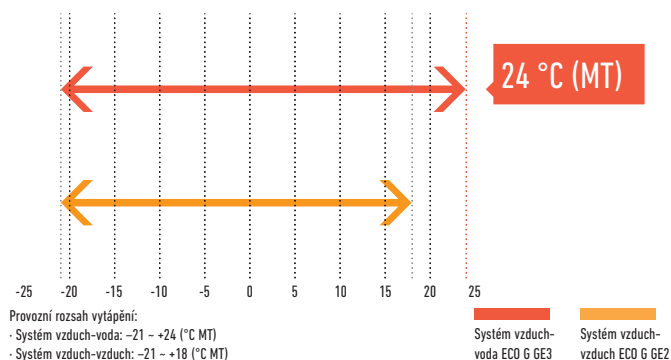

### Nastavení režimu teplé užitkové vody při vytápění (GE3)

Rozsah teplot okolí pro výrobu teplé užitkové vody lze rozšířit nastavením v závislosti na potřebě teplé užitkové vody. Teplou vodu o teplotě 65 °C lze využít také při vytápění bez dalších elektrických ohřevů.

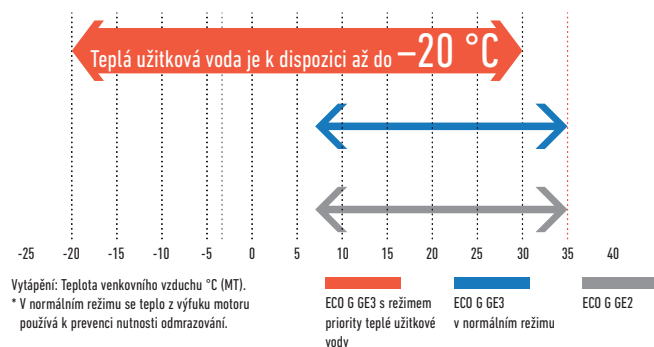

### Bez nutnosti odmrazování (GE3/GF3)

Režim bez nutnosti odmrazování lze vybrat s cílem dosáhnout vyšších výkonů při nižších teplotách okolí.

### Flexibilní design s širokou škálou vnitřních jednotek

Pokročilou řadu GE3 lze připojit až k 64 vnitřním jednotkám.

Řada	16HP	20HP	25HP	30HP	32HP	36HP	40HP	45HP	50HP	55HP	60HP
Řada 2trubkových jednotek ECO G GE3	26	33	41	50	52	59	64	64	64	64	64
Řada 3trubkových jednotek ECO G GF3	24	24	24	—	—	—	—	—	—	—	—

## Řada 2trubkových jednotek ECO G GE3

Nová řada GE3 má nejvyšší úroveň sezónní účinnosti v této kategorii. Tento produkt navíc splňuje speciální požadavky pro komerční použití díky funkcím nastavení priority teplé užitkové vody a automatického odsávání chladiva.



### Pohled na technické parametry

- Vynikající sezónní energetická účinnost, maximálně 240,1 %
- Nastavení priority teplé užitkové vody
- Provozní rozsah vytápění od -21 °C až do +24 °C pro systém vzduch-voda
- Bez cyklu odmrazování
- Poměr výkonu 50 ~ 200 %<sup>1</sup>
- Ovládání spotřeby 0-10 V připojením ovládaní jiných výrobců (požadováno CZ-CAPBC2)
- Možnost připojení výparníku pro přípravu studené vody
- Maximální celková délka potrubí: 780 m

<sup>1</sup>) 50 ~ 200 % jen při instalaci jedné venkovní jednotky. V ostatních případech 50 ~ 130 %.

HP			16HP	20HP	25HP	30HP
Model			U-16GE3E5	U-20GE3E5	U-25GE3E5	U-30GE3E5
Napájení	Napětí	V	220 / 230 / 240	220 / 230 / 240	220 / 230 / 240	220 / 230 / 240
	Počet fází		Jedna fáze	Jedna fáze	Jedna fáze	Jedna fáze
	Frekvence	Hz	50	50	50	50
Výkon chlazení		kW	45,00	56,00	71,00	85,00
Chladicí zatížení Pdesign		kW	45,00	56,00	71,00	85,00
$\eta_{sc}$ (LOT21) <sup>1</sup>		%	<b>220,60</b>	<b>219,30</b>	<b>240,10</b>	<b>229,30</b>
Příkon chlazení		kW	1,17	1,12	1,80	1,80
Teplá voda v režimu chlazení (s výstupem 65 °C)		kW	23,60	29,10	36,40	46,00
Max. COP v horké vodě		W/W	1,55	1,55	1,49	1,47
Spotřeba plynu při chlazení		kW	41,10	52,10	67,20	84,10
Topný výkon	Standardní	kW	50,00	63,00	80,00	95,00
	Nízká teplota	kW	53,00	67,00	78,00	90,00
Chladicí zatížení Pdesign		kW	37,00	53,00	60,00	65,00
$\eta_{sh}$ (LOT21) <sup>1</sup>		%	<b>150,60</b>	<b>143,70</b>	<b>146,90</b>	<b>151,30</b>
Příkon vytápění		kW	0,56	1,05	0,91	1,75
Spotřeba plynu při vytápění	Standardní	kW	38,00	51,10	68,60	75,30
	Nízká teplota	kW	45,40	62,70	60,70	73,90
Spouštěcí proud		A	30	30	30	30
Externí statický tlak		Pa	10	10	10	10
Objem vzduchu		m <sup>3</sup> /min	370	420	460	460
Akustický výkon	Normální/tichý režim	dB	80/77	80/77	84/81	84/81
Rozměry	V x Š x H	mm	2255x1650x1000	2255x1650x1000	2255x2026x1000	2255x2026x1000
Čistá hmotnost		kg	765	765	870	880
Přípojky potrubí	Kapalinové potrubí	palce (mm)	1/2(12,70)	5/8(15,88)	5/8(15,88)	3/4(19,05)
	Plynové potrubí	palce (mm)	1-1/8(28,58)	1-1/8(28,58)	1-1/8(28,58)	1-1/4(31,75)
	Topný plyn	palce (mm)	19,05(R3/4)	19,05(R3/4)	19,05(R3/4)	19,05(R3/4)
	Odvod spalin	mm	25	25	25	25
	Dodávka teplé vody vstup/výstup			Vnitřní závit Rp3/4	Vnitřní závit Rp3/4	Vnitřní závit Rp3/4
Rozdíl výšek (vstup/výstup)			50	50	50	50
Chladivo (R410A) / ekvivalent CO <sub>2</sub>		kg/tuny	11,50 / 24,00	11,50 / 24,00	11,50 / 24,00	11,50 / 24,00
Maximální počet připojitelných vnitřních jednotek			26	33	41	50
Provozní rozsah	Chlazení min ~ max	°C (ST)	-10 ~ +43	-10 ~ +43	-10 ~ +43	-10 ~ +43
	Vytápění min ~ max	°C (MT)	-21 ~ +18	-21 ~ +18	-21 ~ +18	-21 ~ +18

<sup>1</sup>) Hodnota SEER/SCOP je vypočítaná na základě hodnot sezónní účinnosti chlazení/vytápění prostoru „ $\eta$ “ podle NARIŽENÍ KOMISE (EU) 2016/2281.

Přidána funkce výstupu horké vody, splněn bezpečnostní standard EU. Šasi modelu 25 HP zvětšeno kvůli zlepšení specifikace. Lamely výměníku s nátěrem proti korozi. Funkce automatického odsávání chladiva.

## Kombinace řady 2trubkových jednotek ECO G GE3



Nová řada GE3 má nejvyšší úroveň sezónní účinnosti v této kategorii. Tento produkt navíc splňuje speciální požadavky pro komerční použití díky funkcím nastavení priority teplé užitkové vody a automatického odsávání chladiva.

### Pohled na technické parametry

- Maximálně 60 HP v kombinaci
- Vynikající sezónní energetická účinnost, maximálně 240,1 %
- Nastavení priority teplé užitkové vody
- Provozní rozsah vytápění od -21 °C až do +24 °C pro systém vzduch-voda
- Bez cyklu odmrazování
- Ovládání spotřeby 0–10 V připojením ovládání jiných výrobců (požadováno CZ-CAPBC2)
- Možnost připojení výparníku pro přípravu studené vody
- Maximální celková délka potrubí: 780 m

HP			32HP	36HP	40HP	45HP	50HP	55HP	60HP
Model			U-16GE3E5	U-16GE3E5	U-20GE3E5	U-20GE3E5	U-25GE3E5	U-25GE3E5	U-30GE3E5
			U-16GE3E5	U-20GE3E5	U-20GE3E5	U-25GE3E5	U-25GE3E5	U-30GE3E5	U-30GE3E5
Napájení	Napětí	V	220 / 230 / 240	220 / 230 / 240	220 / 230 / 240	220 / 230 / 240	220 / 230 / 240	220 / 230 / 240	220 / 230 / 240
	Počet fází		Jedna fáze	Jedna fáze	Jedna fáze	Jedna fáze	Jedna fáze	Jedna fáze	Jedna fáze
	Frekvence	Hz	50	50	50	50	50	50	50
Výkon chlazení		kW	90,00	101,00	112,00	127,00	142,00	156,00	170,00
Příkon chlazení		kW	2,34	2,29	2,24	2,92	3,60	3,60	3,60
Teplá voda v režimu chlazení (s výstupem 65 °C)		kW	47,20	52,70	58,20	65,50	72,80	82,40	92,00
Max. COP v horké vodě		W/W	1,55	1,55	1,55	1,52	1,49	1,48	1,47
Spotřeba plynu při chlazení		kW	82,20	93,20	104,20	119,30	134,40	151,30	168,20
Topný výkon	Standardní	kW	100,00	113,00	126,00	143,00	160,00	175,00	190,00
	Nízká teplota	kW	106,00	120,00	134,00	145,00	156,00	168,00	180,00
Příkon vytápění		kW	1,12	1,61	2,10	1,96	1,82	2,66	3,50
Spotřeba plynu při vytápění	Standardní	kW	76,00	89,10	102,20	119,70	137,20	143,90	150,60
	Nízká teplota	kW	90,80	108,10	125,40	123,40	121,40	134,60	147,80
Spouštěcí proud		A	30	30	30	30	30	30	30
Externí statický tlak		Pa	10	10	10	10	10	10	10
Objem vzduchu		m <sup>3</sup> /min	370 / 370	370 / 420	420 / 420	420 / 460	460 / 460	460 / 460	460 / 460
Akustický výkon	Normální/tichý režim	dB	83 / 80	83 / 80	83 / 80	86 / 83	87 / 84	87 / 84	87 / 84
	Výška	mm	2255	2255	2255	2255	2255	2255	2255
Rozměry	Šířka	mm	1650+100 +1650	1650+100 +1650	1650+100 +1650	1650+100 +2026	2026+100 +2026	2026+100 +2026	2026+100 +2026
	Hloubka	mm	1000	1000	1000	1000	1000	1000	1000
	Čistá hmotnost	kg	1530(765+765)	1530(765+765)	1530(765+765)	1635(765+870)	1740(870+870)	1750(870+880)	1760(880+880)
Přípojky potrubí	Kapalinové potrubí	palce (mm)	3/4(19,05)	3/4(19,05)	3/4(19,05)	3/4(19,05)	3/4(19,05)	7/8(22,22)	7/8(22,22)
	Plynové potrubí	palce (mm)	1-1/4(31,75)	1-1/4(31,75)	1-1/2(38,10)	1-1/2(38,10)	1-1/2(38,10)	1-1/2(38,10)	1-1/2(38,10)
	Topný plyn	palce (mm)	19,05(R3/4)	19,05(R3/4)	19,05(R3/4)	19,05(R3/4)	19,05(R3/4)	19,05(R3/4)	19,05(R3/4)
	Přípojka odvodu kondenzátu spalín	mm	25	25	25	25	25	25	25
	Dodávka teplé vody vstup/výstup		Vnitřní závit Rp3/4	Vnitřní závit Rp3/4	Vnitřní závit Rp3/4	Vnitřní závit Rp3/4	Vnitřní závit Rp3/4	Vnitřní závit Rp3/4	Vnitřní závit Rp3/4
Rozdílný výšek (vstup/výstup)		50	50	50	50	50	50	50	
Chladivo (R410A) / ekvivalent CO <sub>2</sub>		kg/tuny	2x11,50 / 24,00	2x11,50 / 24,00	2x11,50 / 24,00	2x11,50 / 24,00	2x11,50 / 24,00	2x11,50 / 24,00	
Maximální počet připojitelných vnitřních jednotek			52	59	64	64	64	64	
Provozní rozsah	Chlazení min ~ max	°C	-10 ~ +43	-10 ~ +43	-10 ~ +43	-10 ~ +43	-10 ~ +43	-10 ~ +43	-10 ~ +43
	Vytápění min ~ max	°C	-21 ~ +18	-21 ~ +18	-21 ~ +18	-21 ~ +18	-21 ~ +18	-21 ~ +18	-21 ~ +18

Údaje jsou pro informaci. Přidána funkce výstupu horké vody, splněn bezpečnostní standard EU. Šasi modelu 25 HP zvětšeno kvůli zlepšení specifikace. Lamely výměníku s nátěrem proti korozi. Funkce automatického odsávání chladiva.



# ŘADA 3TRUBKOVÝCH JEDNOTEK ECO G GF3



## Máte problémy s přívodem elektřiny?

Jestliže máte nedostatečný přístup k elektrické energii, naše plynové tepelné čerpadlo může být perfektním řešením:

- Je poháněno zemním plynem nebo LPG a potřebuje pouze jednofázový zdroj elektrické energie.
- Umožňuje využití elektrického rozvodu budovy pro další nezbytné požadavky.
- Snižuje kapitálové náklady na modernizaci elektrických rozvodů pro účely systémů vytápění a chlazení.
- Snižuje zatížení elektrických rozvodů v budově, zvláště v obdobích špičkového odběru.
- Zdroj elektřiny je uvolněn pro další použití, například IT servery, komerční chlazení, výrobu, osvětlení atd.

## Venkovní výměník tepla ECO G

- Integrovaný přímý výměník a teplovodní výměník
- Bez nutnosti odmrazování
- Rychlejší reakce na potřebu vytápění

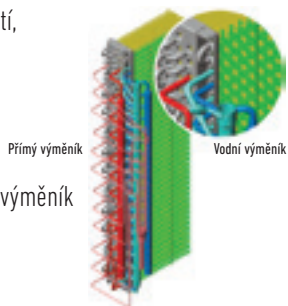

## Vynikající výkon a teplá užitková voda zdarma

Systém 3trubkových jednotek Panasonic Multi je schopen souběžného vytápění/chlazení a samostatného ovládání každé vnitřní jednotky s pouze jednou venkovní jednotkou. Díky tomu je možné zajistit účinnou individuální klimatizaci v budovách s různými pokojovými teplotami. Kromě toho se teplá užitková voda ohřívá bez dalších bojlerů nebo elektrických ohříváčů zdarma v režimu chlazení.

### Příklad systému

Delší intervaly údržby. Servis jednotky je nutné provádět pouze každých 10 000 hodin. To je nejlepší hodnota v oboru.

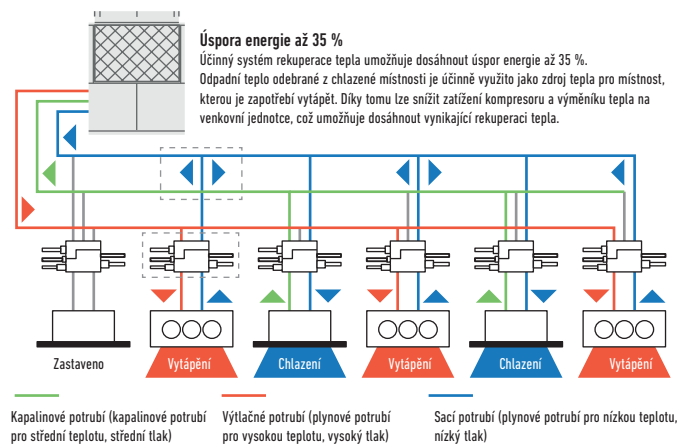

## Souprava elektromagnetického ventilu

Musí být namontována na všechny zóny, aby umožňovala souběžné vytápění a chlazení. Při souběžném vytápění/chlazení může být v provozu až 24 vnitřních jednotek. Funkce rekuperace oleje poskytuje stabilnější pohodlí a regulaci klimatizace.

Souprava elektromagnetického ventilu pro ovládání 3trubkové jednotky

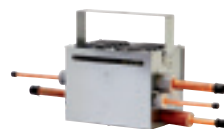

**CZ-P56HR3**  
AŽ 5,60 kW  
**CZ-P160HR3**  
AŽ 16,00 kW

**KIT-P56HR3**  
(CZ-P56HR3+CZ-CAPE2)  
**KIT-P160HR3**  
(CZ-P160HR3+CZ-CAPE2)

Řídicí deska s plošnými spoji pro 3trubkové jednotky

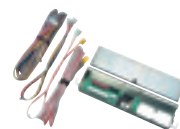

**CZ-CAPE2\***  
Řídicí deska s plošnými spoji pro 3trubkové jednotky

\* Pro nástěnnou montáž. Musí být přidána k CZ-P56HR3 nebo CZ-P160HR3.

## Výroba teplé užitkové vody při vytápění a chlazení

Teplá užitková voda je k dispozici 365 dní v roce, ve všech ročních obdobích. Teplá voda se vyrábí efektivně z odpadního tepla motoru. Vynikající řešení pro hotelové projekty s vysokou spotřebou teplé vody.

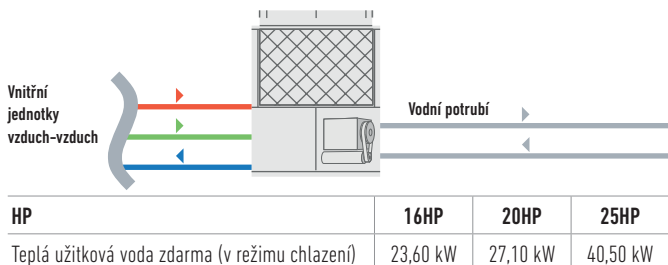

**TEPLÁ VODA  
O VÝSTUPNÍ  
TEPLOTĚ 65 °C  
ZDARMA**



## Řada 3trubkových jednotek ECO G GF3



### Teplá užitková voda k dispozici ve všech ročních obdobích

Teplou užitkovou vodu lze efektivně ohřívat odpadním teplem z motoru při vytápění a chlazení – po celý rok.

### Vynikající sezónní energetická účinnosti, maximálně 204,9 %

- Poměr výkonu 50 ~ 200 %
- Bez cyklu odmrazování
- Maximální celková délka potrubí: 780 m

### Flexibilní instalace

- Plný topný výkon až do teploty -21 °C (MT)
- Příprava teplé užitkové vody po celý rok
- Možnost připojení maximálně 24 vnitřních jednotek

HP			16HP	20HP	25HP	
Model			U-16GF3E5	U-20GF3E5	U-25GF3E5	
Napájení	Napětí	V	220 / 230 / 240	220 / 230 / 240	220 / 230 / 240	
	Počet fází		Jedna fáze	Jedna fáze	Jedna fáze	
	Frekvence	Hz	50	50	50	
Výkon chlazení		kW	45,00	56,00	71,00	
Chladicí zatížení Pdesign		kW	45,00	56,00	71,00	
<b>ηsc (LOT21)<sup>1</sup></b>		<b>%</b>	<b>185,20</b>	<b>198,80</b>	<b>204,90</b>	
Příkon chlazení		kW	1,17	1,40	1,80	
Teplá voda v režimu chlazení (s výstupem 65 °C)		kW	23,60	27,10	40,50	
Spotřeba plynu při chlazení		kW	45,80	54,80	73,70	
Topný výkon	Standardní	kW	50,00	63,00	80,00	
	Nízká teplota	kW	53,00	67,00	78,00	
Chladicí zatížení Pdesign		kW	38,00	52,00	60,00	
<b>ηsh (LOT21)<sup>1</sup></b>		<b>%</b>	<b>139,20</b>	<b>140,20</b>	<b>150,90</b>	
Příkon vytápění		kW	0,56	1,05	0,91	
Spotřeba plynu při vytápění	Standardní	kW	42,20	51,10	68,60	
Spouštěcí proud		A	30	30	30	
Objem vzduchu		m <sup>3</sup> /min	370	400	460	
Akustický výkon	Normální/tichý režim	dB	80 / 77	81 / 78	84 / 81	
Rozměry	V × Š × H	mm	2255 x 1650 x 1000	2255 x 1650 x 1000	2255 x 2026 x 1000	
Čistá hmotnost		kg	775	775	880	
	Připojky potrubí	Kapalinové potrubí	palce (mm)	3/4(19,05)	3/4(19,05)	3/4(19,05)
		Plynové potrubí	palce (mm)	1 1/8(28,58)	1 1/8(28,58)	1 1/8(28,58)
		Výstup	palce (mm)	7/8(22,22)	1(25,40)	1(25,40)
		Topný plyn	palce (mm)	19,05(R3/4)	19,05(R3/4)	19,05(R3/4)
		Přípojka odvodu kondenzátu spalín	mm	25	25	25
		Dodávka teplé vody vstup/výstup		Vnitřní závit Rp3/4	Vnitřní závit Rp3/4	Vnitřní závit Rp3/4
Rozdíl výšek (vstup/výstup)		m	50	50	50	
Chladivo (R410A) / ekvivalent CO <sub>2</sub>		kg/tuny	11,50 / 24,00	11,50 / 24,00	11,50 / 24,00	
Maximální počet připojitelných vnitřních jednotek			24	24	24	
Provozní rozsah	Chlazení min ~ max	°C	-10 ~ +43	-10 ~ +43	-10 ~ +43	
	Vytápění min ~ max	°C	-21 ~ +18	-21 ~ +18	-21 ~ +18	

#### Souprava elektromagnetického ventilu

KIT-P56HR3	KIT-P56HR3	Souprava elektromagnetického ventilu pro ovládání 3trubkové jednotky (až do 5,60 kW)
	CZ-P56HR3	Souprava elektromagnetického ventilu (až do 5,60 kW)
	CZ-CAPE2	Řídící deska s plošnými spoji pro 3trubkové jednotky
KIT-P160HR3	KIT-P160HR3	Souprava elektromagnetického ventilu pro ovládání 3trubkové jednotky (od 5,60 do 16,00 kW)
	CZ-P160HR3	Souprava elektromagnetického ventilu (až do 16,00 kW)
	CZ-CAPE2	Řídící deska s plošnými spoji pro 3trubkové jednotky
CZ-CAPEK2		Řídící deska s plošnými spoji pro 3trubkové jednotky pro nástěnnou montáž

#### Sada pro ovládání 3trubkové jednotky

CZ-P456HR3	Skříň se 4 porty (až 5,60 kW)
CZ-P656HR3	Skříň se 6 porty (až 5,60 kW)
CZ-P856HR3	Skříň s 8 porty (až 5,60 kW)
CZ-P4160HR3	Skříň se 4 porty (až 16,00 kW)

<sup>1</sup> Hodnota SEER/SCOP je vypočítaná na základě hodnot sezónní účinnosti chlazení/vytápění prostoru „η“ podle NAŘÍZENÍ KOMISE (EU) 2016/2281.

Přidána funkce výstupu horké vody, splnění bezpečnostní standard EU. Šasi modelu 25 HP zvětšeno kvůli zlepšení specifikace. Žebro s nátěrem proti korozi. Funkce automatického odsávání chladiva.

# HYBRIDNÍ SYSTÉM PANASONIC GHP/EHP. PRVOTŘÍDNÍ INTELIGENTNÍ TECHNOLOGIE

GHP + EHP  
**HYBRIDNÍ**  
VRF SYSTÉM







# HYBRIDNÍ SYSTÉM GHP/EHP

**Je čas šetřit energií při využití výhod plynu a elektřiny díky spolehlivé technologii ECO G/ECOi společnosti Panasonic**

Nový hybridní systém nabízí inteligentní provozní logiku pro lepší hospodárnost a účinnost využitím toho nejlepšího z ECO G a ECOi. Je to jako hybridní vůz v systému vytápění a chlazení.

## Jak chytře je provozován systém GHP a EHP v závislosti na vašich potřebách?

Inteligentní ovladač umožňuje 4 různé režimy nastavení. Přepíná provoz mezi GHP a EHP nebo současným provozem jednotek za účelem maximalizace účinku dle různých požadavků, např. hospodárnosti a účinnosti.

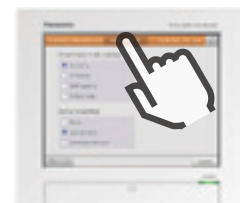

### Ekonomický režim

Částečná zátěž

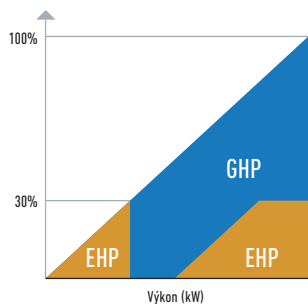

### Účinný režim

Částečná zátěž

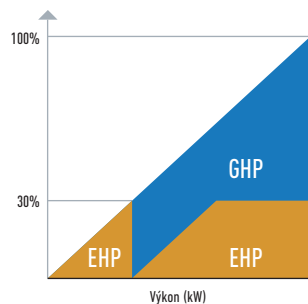

### GHP první režim

Částečná zátěž

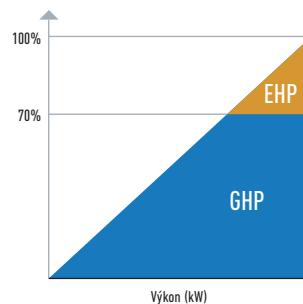

### EHP první režim

Částečná zátěž

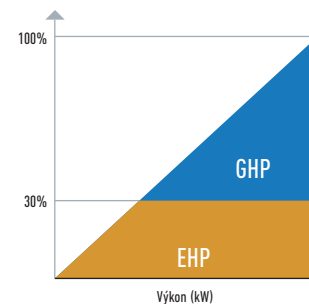

## Příklad optimálního řízení: Ekonomický režim

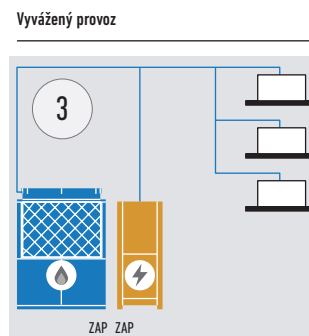
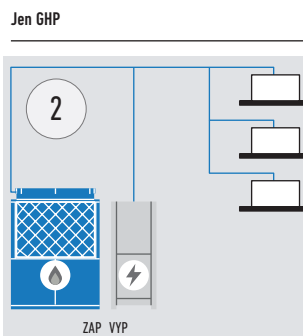
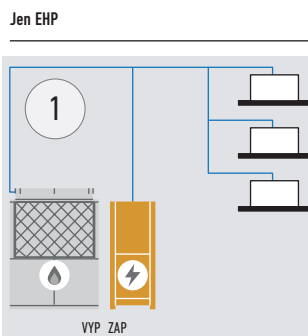
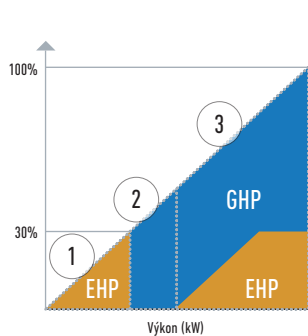

## Prioritní režim teplé užitkové vody v hybridním systému a vodním tepelném výměníku

Když je během provozu EHP v režimu chlazení požadavek na teplou užitkovou vodu, systém EHP je automaticky vypnut a je zapnut systém GHP pro výrobu teplé užitkové vody zdarma.

Vysoce účinný režim

Prioritní režim teplé užitkové vody

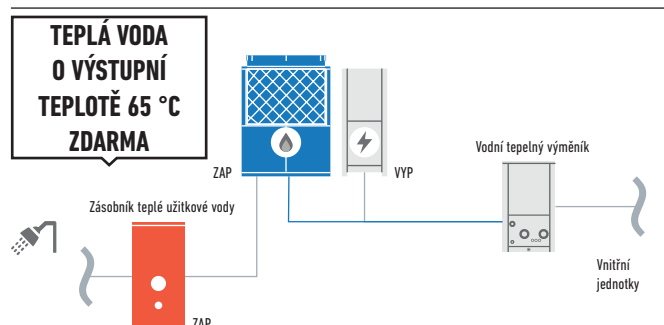
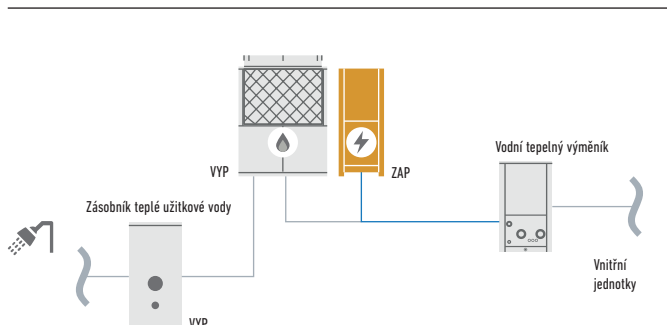

## 2trubkové hybridní GHP/EHP



- Prodloužená životnost inteligentním řízením energie.  
Cílem je, aby jednotky EHP a GHP byly provozovány optimálně
- Nízké energetické náklady
- Nízké emise

### Pohled na technické parametry

- 4 různá nastavení (ekonomický režim, účinný režim, režim priority GHP, režim priority EHP)
- Teplá užitková voda s rekuperací energie 26,2 kW (při teplotě 65 °C) z odpadního tepla motoru
- Společný okruh chladiva okruh u jednotek GHP a EHP usnadňuje instalaci
- Prioritní režim teplé užitkové vody s vodním tepelným výměníkem
- Možnost připojení až 48 vnitřních jednotek

HP			Hybridní GHP	Hybridní EHP
			20HP	10HP
Venkovní jednotky			U-20GES3E5	U-10MES2E8
Napájení	Napětí	V	220/230/240	220/230/240
	Počet fází		Jedna fáze	Tři fáze
	Frekvence	Hz	50	50
Výkon chlazení		kW	56,00	28,0
<b>ηsh (LOT21)<sup>1</sup></b>		<b>%</b>	<b>211,80</b>	<b>275,40</b>
Provozní proud, chlazení		A	5,18	10,70/10,20/9,80
Příkon chlazení		kW	1,12	6,41
Teplá voda v režimu chlazení (s výstupem 65 °C)		kW	26,20	—
Spotřeba plynu při chlazení		kW	52,10	—
Topný výkon		kW	63,00	31,50
<b>ηsh (LOT21)<sup>1</sup></b>		<b>%</b>	<b>143,20</b>	<b>167,60</b>
Provozní proud, vytápění		A	4,79	11,10/10,50/10,10
Příkon vytápění		kW	1,05	6,62
Spotřeba plynu při vytápění	Standardní	kW	51,10	—
Spouštěcí proud		A	30	1
Objem vzduchu		m <sup>3</sup> /min	420	224
Akustický tlak	Normální režim	dB(A)	58	56
Akustický výkon	Normální režim	dB	80	77
Rozměry	V × Š × H	mm	2255x1650x1000	1842x770x1000
Čistá hmotnost		kg	765	210
Připojky potrubí <sup>2)</sup>	Kapalinové potrubí	palce (mm)	5/8(15,88)	3/8(9,52)
	Plynové potrubí	palce (mm)	1 1/8(28,58)	7/8(22,22)
	Vyrovňovací potrubí	palce (mm)	1/4(6,35)	1/4(6,35)
Ohřívač na odvodu		W	40	—
Chladivo (R410A) / ekvivalent CO <sub>2</sub>		kg/tuny	11,05/23,0724	5,60/11,6928
Maximální přípustný poměr vnitřního/vnějšího výkonu v %			50~130	50~130
Provozní rozsah	Chlazení min ~ max	°C	-10~+43	-10~+43
	Vytápění min ~ max	°C	-21~+18	-21~+18

1) Hodnota SEER/SCOP je vypočítaná na základě hodnot sezónní účinnosti chlazení/vytápění prostoru „1“ podle NARIŽENÍ KOMISE (EU) 2016/2281.

2) Viz příručka údržby, jestliže maximální délka potrubí přesahuje 90 metrů (ekvivalentní délka).

# VODNÍ VÝMĚNÍK PRO VYTÁPĚNÍ A CHLAZENÍ



## Výměna chladicí jednotky. Přívod chlazené vody do jednotek fan coil

### Výměna chladicí jednotky.

Když bylo potřeba vyměnit některé starší chladicí jednotky na konci jejich životnosti, jednotky ECO G s vodním výměníkem umožnily uskutečnit projekt ve fázích, přičemž se nadále využívalo stávající vodní potrubí a jednotky fan coil. Díky tomu mohl být projekt dodán včas, s nižším rozpočtem a zamezilo se všem problémům souvisejícím s použitím chladiva v uzavřených prostorách.



Když se otvírala jedna ze špičkových londýnských restaurací, potřebovala velké objemy čerstvého vzduchu k zajištění optimálního prostředí pro své hosty. Jednotky ECO G připojené k výměníkům chlazení v rámci vzduchotechnického zařízení zajistily, že byl dodáván správně upravený vzduch v létě i v zimě.

### Připojení k počítačovému vybavení pro „řízení s uzavřenou smyčkou“

#### Použití v počítačových místnostech

Když bylo potřeba využít veškerou dostupnou elektrickou energii pro zařízení IT přední mezinárodní banky, muselo se chladicí zatížení více než 450 kW zajistit pomocí plynu. Venkovní jednotky byly připojeny přes vodní výměníky k chladicím jednotkám pracujícím "v uzavřené smyčce", a tím se zachovalo klimatizované prostředí s udržovanou teplotou a vlhkostí. Využitím funkce ohřevu teplé vody je do budovy dodáván topný výkon pro ohřev vody přes 100 kW, a z toho plyne další výhoda v podobě významně menšího množství  $\text{CO}_2$ .

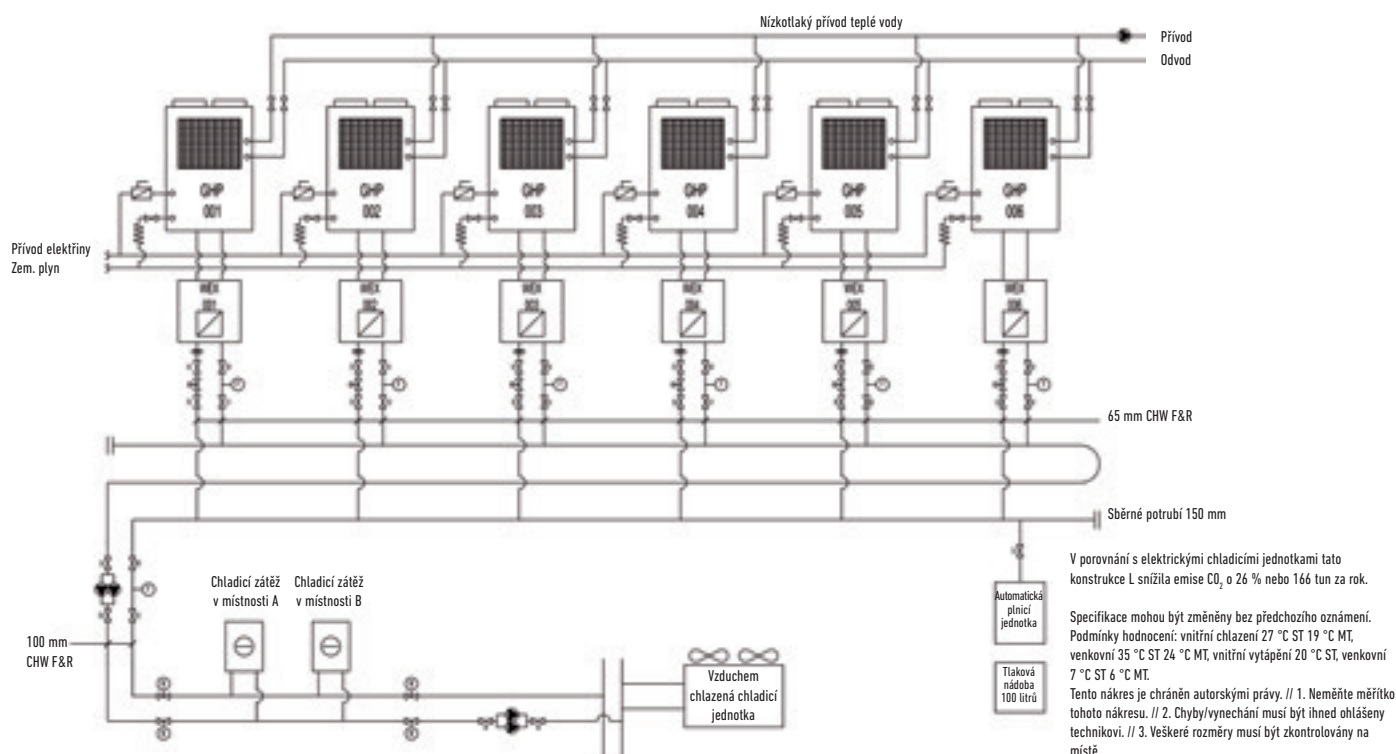

### ECOi s vodním výměníkem

Elektrický systém VRF s vodním výměníkem

Pomocí tohoto vodního tepelného výměníku se snadnou instalací nyní můžete pokrýt projekty až do 51 kW požadavku na teplou vodu nebo 44 kW na chlazenou vodu, a to účinně a nákladově efektivně

#### Příklad systému

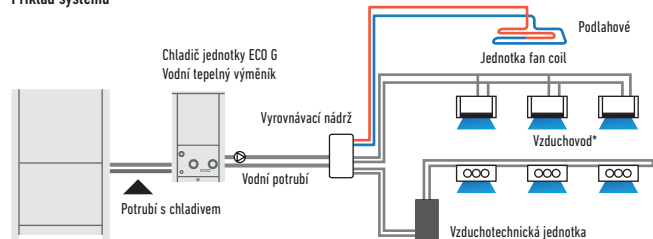

Venkovní jednotka

Vždy je zapotřebí použít vyrovnávací nádrž o minimálním objemu 280 l pro 28 kW a 500 l pro 50 kW.

### Příklad renovace hotelu s výměnou stávající chladicí jednotky a systému na ohřev vody pomocí kombinovaného řešení Panasonic ECO G a Aquarea

Jednotky ECO G a Aquarea jsou chytrým řešením pro renovace aplikací chlazení/ohřevu s ročními úsporami provozních nákladů přibližně ve výši 13 600 €.

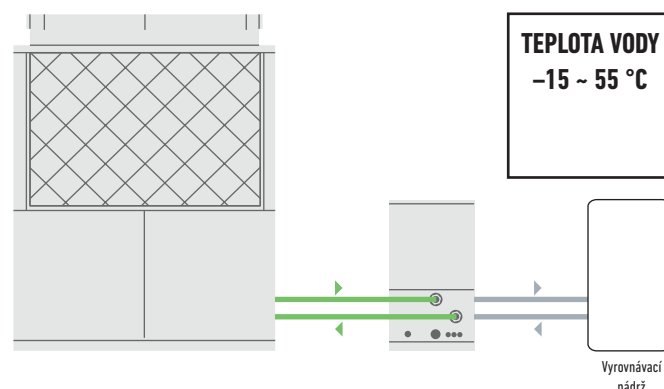



## 2trubkový systém ECOi s vodním výměníkem pro výrobu chlazené a teplé vody



### Vodní výměník (WHE) pro hydronické aplikace

Vodní výměník pro systém ECOi ovládaný pomocí dálkového ovládacího časovače CZ-RTC5B.

Účinná regulace výkonu, vysoký statický tlak čerpadla. Možnost snadné svislé instalaceumožňuje instalace v omezeném prostoru (až 3 jednotky na sobě)\*. Deskový výměník tepla z nerezové oceli s protimrazovou ochranou. Přepínání mezi vytápěním a chlazením.

\* Nezbytná je souprava (PAW-3WSK) pro stohování.

### Pohled na technické parametry

- Vytápění, chlazení a teplá užitková voda
- Včetně vodního čerpadla třídy A (pouze u modelu P)
- Flexibilní modularita od 25 kW
- Lepší částečné zatížení vs. standardní chladicí systém
- Kompatibilní se všemi centralizovanými ovladači
- Maximální vzdálenost mezi venkovní jednotkou a vodním tepelným výměníkem: 170 m
- Maximální výstupní teplota teplé vody: 45 °C
- Minimální výstupní teplota chlazené vody: 5 °C
- Rozsah venkovních teplot v režimu vytápění: -11 °C až +15 °C (se sadou do nízkých teplot až -25 °C)

Jednotka Hydrokit s vodním čerpadlem třídy A		PAW-250WP5G	PAW-500WP5G
Jednotka Hydrokit bez čerpadla		PAW-250W5G	PAW-500W5G
Chladicí výkon při teplotě 35 °C, výstup vody 7 °C	kW	25,00	50,00
Topný výkon	kW	28,00	56,00
Topný výkon při teplotě +7 °C, teplota topné vody 45 °C	kW	28,00	56,00
COP při teplotě +7 °C s teplotou topné vody 45 °C	W/W	2,97	3,10
<b>Třída energetické účinnosti vytápění při 35 °C<sup>1)</sup></b>		<b>A+</b>	<b>A++</b>
<b>η<sub>sh</sub> (LOT21)<sup>2)</sup></b>	%	<b>164,00</b>	<b>158,00</b>
Rozměry	V × Š × H	1000 x 575 x 1110	1000 x 575 x 1110
Čistá hmotnost	kg	135 (140 s čerpadlem)	155 (165 s čerpadlem)
Připojení vody		Rp2, vnitřní závit (50 A)	Rp2, vnitřní závit (50 A)
Průtok topné vody (ΔT=5 K, 35 °C)	m <sup>3</sup> /h	5,16	10,32
Výkon integrovaného elektrického ohřivače	kW	Není součástí	Není součástí
Snímač průtoku		Je součástí	Je součástí
Vodní filtr		Je součástí	Je součástí
Příkon	kW	0,329 (s vodním čerpadlem třídy A / 0,024 (bez čerpadla)	0,574 (s vodním čerpadlem třídy A / 0,024 (bez čerpadla)
Maximální proud	A	1,43 (s vodním čerpadlem třídy A / 0,10 (bez čerpadla)	2,50 (s vodním čerpadlem třídy A / 0,10 (bez čerpadla)
Venkovní jednotka		U-10ME2E8	U-20ME2E8
Akustický tlak	dB(A)	56	60
Rozměry	V × Š × H	1842 x 770 x 1000	1842 x 770 x 1000
Čistá hmotnost	kg	210	375
Připojky potrubí	Kapalinové potrubí Plynové potrubí	3/8 (9,52) 7/8 (22,22)	5/8 (15,88) 1-1/8 (28,58)
Chladivo (R410A)	kg	5,6 *Zapotřebí dodatečný objem chladiva na místě	9,5 *Zapotřebí dodatečný objem chladiva na místě
Rozsah délek potrubí/rozdíl výšek (vstup/výstup)	m	170/50 (větší vněj. prům) 35 (menší vněj. prům)	170/50 (větší vněj. prům) 35 (menší vněj. prům)
Délka potrubí pro jmenovitý výkon	m	7,5	7,5
Délka potrubí pro dodatečné chladivo/množství dodatečného chladiva (R410A)	m / g/m	0 </viz příručka	0 </viz příručka
Provozní rozsah	Vytápění min ~ max	-11 ~ +15 <sup>3)</sup>	-11 ~ +15 <sup>3)</sup>
	Chlazení min ~ max	+5 ~ +15	+5 ~ +15
Rozsah výstupní teploty teplé vody	Vytápění min ~ max	+35 ~ +45	+35 ~ +45

### Příslušenství

**PAW-3WSK** Stohovací souprava pro vertikální stohování (4 sady v soupravě)

1) Úroveň energetické účinnosti jednotky: stupnice od A++ do G. 2) Sezónní energetická účinnost prostorového chlazení/vytápění podle NAŘÍZENÍ KOMISE (EU) č. 813/2013. 3) S příslušenstvím pro nízkou teplotu -25 ~ +15 °C.

Výpočet výkonu v souladu s podmínkami Eurovent. Akustický tlak je měřen ve vzdálenosti 1 m od venkovní jednotky ve výšce 1,5 m.

### Stohovací souprava PAW-3WSK.

Je možné stohovat až 3 jednotky. Při stohování jednotek vždy ukotvete spodní jednotku k zemi použitím kotvicích otvorů.

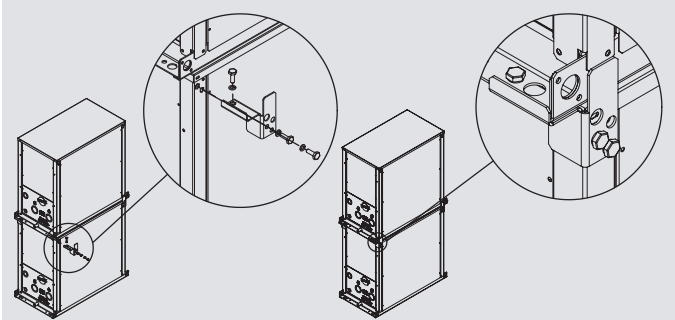

## 2trubkový systém ECO G s vodním výměníkem pro výrobu chlazené a teplé vody



### Vodní výměník (WHE) pro hydronické aplikace

Vodní tepelný výměník pro systém ECO G ovládaný pomocí dálkového ovládání časovače CZ-RTC5B.

Účinná regulace výkonu, vysoký statický tlak čerpadla.

Možnost snadné svislé instalace umožňuje instalace v omezeném prostoru (až 3 jednotky na sobě)\*.

Deskový výměník tepla z nerezové oceli s protimrazovou ochranou.

Přepínání mezi vytápěním a chlazením.

\* Nezbytná je souprava (PAW-3WSK) pro stohování.

- Vytápění, chlazení a teplá užitková voda
- Včetně vodního čerpadla třídy A (pouze u modelu P)
- Bez kaskádové instalace až do výkonu 80 kW
- Teplá užitková voda zdarma z odpadního tepla motoru
- Kompatibilní se všemi centralizovanými ovladači
- Maximální vzdálenost mezi venkovní jednotkou a vodním tepelným výměníkem: 170 m
- Výstupní teploty teplé vody od 35 °C až do 55 °C
- Výstupní teploty chladicí vody od -15 °C až do +15 °C
- Minimální venkovní teplota v režimu vytápění: -21 °C

### Pohled na technické parametry

Jednotka Hydrokit s vodním čerpadlem třídy A		PAW-500WP5G	PAW-710WP5G
Jednotka Hydrokit bez čerpadla		PAW-500W5G	PAW-710W5G
Topný výkon	kW	60,00	80,00
Topný výkon při teplotě +7 °C, teplota topné vody 35 °C	kW	60,90	81,20
COP při teplotě +7 °C s teplotou topné vody 35 °C	W/W	1,15	1,18
Topný výkon při teplotě +7 °C, teplota topné vody 45 °C	kW	60,00	80,00
COP při teplotě +7 °C s teplotou topné vody 45 °C	W/W	1,02	1,04
Topný výkon při teplotě -7 °C, teplota topné vody 35 °C	kW	48,20	50,80
COP při teplotě -7 °C, teplota topné vody 35 °C	W/W	0,80	0,80
Topný výkon při teplotě -15 °C, teplota topné vody 35 °C	kW	46,30	50,00
COP při teplotě -15 °C, teplota topné vody 35 °C	W/W	0,80	0,80
Chladicí zatížení Pdesign	kW	48,00	—
<b>Třída energetické účinnosti vytápění při 35 °C<sup>1)</sup></b>		<b>A+</b>	<b>—</b>
$\eta_{sh}$ (LOT21) <sup>2)</sup>	%	<b>130,04</b>	<b>127,94</b>
Výkon chlazení	kW	—	—
Chladicí výkon při teplotě +35 °C, výstupní teplota 7 °C, vstupní teplota 12 °C	kW	50,00	67,00
EER při teplotě +35 °C, výstupní teplota 7 °C, vstupní teplota 12 °C	W/W	0,78	0,89
Rozměry	V x Š x H	mm	1000 x 575 x 1110
Čistá hmotnost	kg	155(165 s čerpadlem)	160(175 s čerpadlem)
Připojení vody		Rp2, vnitřní závit (50 A)	Rp2, vnitřní závit (50 A)
Průtok topné vody ( $\Delta T=5$ K, 35 °C)	m <sup>3</sup> /h	10,32	13,76
Výkon integrovaného elektrického ohřivače	kW	Není součástí	Není součástí
Průtokový spínač		Je součástí	Je součástí
Vodní filtr		Je součástí	Je součástí
Příkon	kW	0,574 (s vodním čerpadlem třídy A / 0,024 (bez čerpadla)	0,824 (s vodním čerpadlem třídy A) / 0,024 (bez čerpadla)
Maximální proud	A	2,50 (s vodním čerpadlem třídy A / 0,10 (bez čerpadla)	3,60 (s vodním čerpadlem třídy A) / 0,10 (bez čerpadla)
<b>Venkovní jednotka</b>		<b>U-20GE3E5</b>	<b>U-30GE3E5</b>
Akustický výkon	Normální/tichý	dB	80 / 77
Rozměry	V x Š x H	mm	2255 x 1650 x 1000
Čistá hmotnost	kg	765	880
Připojky potrubí	Kapalinové potrubí	palce (mm)	5/8 (15,88)
	Plynové potrubí	palce (mm)	1-1/8 (28,58)
Délka potrubí / délka potrubí pro jmenovitý výkon	m	7 / 170	7 / 170
Rozdíl výšek (vstup/výstup)	m	50 (větší vněj. prům) 35 (menší vněj. prům)	50 (větší vněj. prům) 35 (menší vněj. prům)
Provozní rozsah	Vytápění min ~ max	°C	-21 ~ +24 (až do výstupní teploty 45)
	Chlazení min ~ max	°C	-15 ~ +15
Rozsah výstupní teploty teplé vody	Vytápění min ~ max	°C	+35 ~ +55

#### Příslušenství

**PAW-3WSK** Stohovací souprava pro vertikální stohování (4 sady v soupravě)

1) Úroveň energetické účinnosti jednotky: Stupnice od A++ do G. 2) Sezónní energetická účinnost prostorového chlazení/vytápění podle NAŘÍZENÍ KOMISE (EU) č. 813/2013.

Výpočet výkonu v souladu s podmínkami Eurovent. Akustický tlak je měřen ve vzdálenosti 1 m od venkovní jednotky ve výšce 1,5 m.

# DETEKCE ÚNIKŮ A AUTOMATICKÉ ODSÁVÁNÍ CHLADIVA



## Vylepšování bezpečnosti a životní prostředí

Panasonic vyvinul inovativní řešení k detekci úniků chladiva, které poskytuje naprostou jistotu a ochranu pro koncové uživatele, obyvatele budovy a životní prostředí. Systém odsávání chladiva od společnosti Panasonic je ideální pro hotely, kanceláře a veřejné budovy, kde hraje bezpečnost obyvatel a vlastníků budovy hlavní roli.

Systém neustále monitoruje úniky chladiva a poskytuje o nich varování ještě dříve, než k únikům dojde. Tím se zabrání velkým ztrátám chladiva a potenciální ztrátě účinnosti systému. Nový systém může snížit potenciální ztrátu chladiva až o 90 %.

Kromě zajištění bezpečného a spolehlivého provozu systém odsávání chladiva od společnosti Panasonic přispívá k tomu, aby budova získala další body BREEAM a splnila současnou normu EN378 2008, která se týká aplikací, kde koncentrace chladiva přesahují praktický bezpečnostní limit 0,44 kg/m<sup>3</sup>. Společnost Panasonic vyvinula dvě detekční metody na zajištění naprosté ochrany vlastníků, obyvatel budovy a životního prostředí, které mohou pracovat souběžně.

## Systém odsávání chladiva

**Tento inovativní systém odsávání chladiva může být připojen dvěma způsoby:**

- se snímačem úniku,
- bez snímače úniku, pouze s použitím inovativního algoritmu.

### Základní funkce odsávání chladiva:

- Detekce úniku
- Aktivace procesu odsávání
- Shromáždění chladiva v nádrži
- Uzavření ventilů k izolaci chladiva

### Hlavní body:

- Splňuje legislativní požadavky.
- Chrání zaměstnance.
- Chrání životní prostředí.
- Šetří provozní náklady.

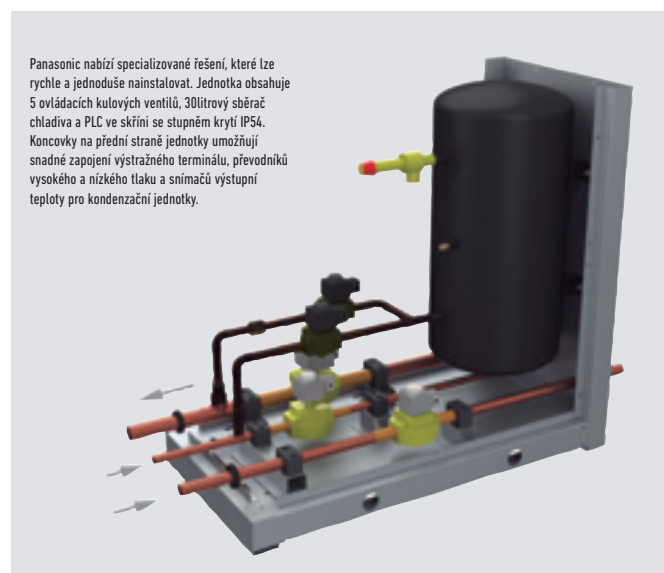

Panasonic nabízí specializované řešení, které lze rychle a jednoduše nainstalovat. Jednotka obsahuje 5 ovládacích kulových ventilů, 30litrový sběrač chladiva a PLC ve skříni se stupněm krytí IP54. Koncovky na přední straně jednotky umožňují snadné zapojení výstražného terminálu, převodníků vysokého a nízkého tlaku a snímačů výstupní teploty pro kondenzační jednotky.

## Renovace R22

Pokročilá technologie od společnosti Panasonic umožňuje, aby systém pracoval s dříve nainstalovaným potrubím, a to řízením provozního tlaku v rámci systému na úrovni chladiva R22 (33 barů). Díky tomu je zajištěn bezpečný a účinný provoz systému bez ztráty výkonu.

Toto nové vybavení také nabízí vyšší COP/EER použitím moderní technologie kompresoru s invertorem a tepelného výměníku.

Pokud jste kontaktovali svého dodavatele Panasonic ohledně omezení

pro potrubí a získali schválení pro použití systému modernizace Panasonic, musí být provedeny tři hlavní zkoušky k zajištění, že systém může být účinně využit. Nejprve musí být provedena důkladná prohlídka potrubí a opravena případná poškození. Poté je nutné provést zkoušku oleje, aby se zaručilo, že v systému nedošlo během jeho provozu k vyhoření kompresoru. Nakonec je nutné instalovat modernizační soupravu VRF (CZ-SLK2) ke stávajícímu potrubí, aby se zajistilo, že v systému nezbyvá žádný olej.



# NÁVRHOVÝ SOFTWARE PRO VRF



**Přináší unikátní funkci montážního schématu, která poskytuje detailnější zadání specifikací a podporu vytvoření cenové nabídky s cílem dosáhnout jednoduššího a rychlejšího dokončení práce.**



**Software VRF Designer od společnosti Panasonic je možné použít pro všechny systémy Panasonic VRF ME2, LE a MF3.**

Společnost Panasonic rozpoznala důležitost neustále se zvyšujících nároků na rychlou a přesnou odezvu na požadavky zákazníků v našem oboru. Na našem trhu je čím dál větší důraz kladen na energetickou účinnost. Tato schopnost vypočítat chladicí/topný výkon a poskytnout informace o skutečných podmínkách návrhu je velkou výhodou pro každého architekta, poradce, dodavatele nebo koncového uživatele. Panasonic rozumí svému náročnému oboru, kde hlavní roli hraje čas. Jsme rádi, že můžeme představit novou generaci našeho softwaru pro návrh systému.

Software VRF Designer od společnosti Panasonic byl upraven tak, aby byl proces výběru a návrhu co nejrychlejší a nejsnazší.

Balíček pro návrh využívá systémové průvodce a importovací nástroje, které umožňují tvorbu jednoduchých i komplexních systémů. Systém navíc umožňuje přetahování vnějších a vnitřních jednotek na interaktivní ploše. Uživatel si tak může vytvořit vše od realistických schémat podlaží s podrobnými schématy zapojení, které pak může rozeslat s cenovou nabídkou a vytvořit návody k instalaci.

## Funkce:

- Montážní schéma, výběr návrhu od nákrese podlaží budovy
- Jakýkoli formát nákrese (dxf, jpg, png, apod.)
- Konvenční základní schéma
- Snadno použitelní průvodci systémem
- Funkce automatického návrhu potrubí a kabeláže
- Změněné parametry dle podmínek a potrubí
- Export do formátů AutoCAD (dxf), Excel a PDF
- Podrobná schémata kabeláže a potrubí
- Automatická cenová nabídka
- Automatická asistence pro nabídkovou dokumentaci
- SEER, SCOP
- ESEER

**S pokročilým VRF software od společnosti Panasonic kompatibilním s programem AutoCAD® je navrhování systémů snadnější jako nikdy předtím**

Společnost Panasonic poskytuje užitečný systém pro návrháře, instalační firmy a prodejce, díky kterému je možné velmi rychle navrhnout a zjistit výkon systémů, vytvořit schémata zapojení a vydat seznam potřebných dílů pouhým stisknutím tlačítka.



## Panasonic VRF Service Checker

Panasonic zpřístupní VRF Service Checker instalačním firmám a firmám, které uvádí systémy do provozu, jako je komunikační rozhraní k systémům VRF od společnosti Panasonic. Tento snadno ovladatelný nástroj kontroluje všechny parametry systému.

### Nástroj VRF Service Checker umožňuje:

- Připojit se k ECOi a Mini ECOi kdekoli na sběrnici P-Link.
- Prohledat sběrnici P-Link za účelem ověření připojených systémů.
- Sledovat všechny vnitřní a venkovní jednotky současně na 1 obrazovce.
- Sledovat všechny údaje o teplotě, tlaku, poloze ventilů a stavu alarmů na 1 obrazovce.
- Údaje je možné zobrazit v grafickém nebo číselném formátu.
- Ovládání ZAPNUTÍ/VYPNUTÍ, REŽIMU, NASTAVENÉ TEPLoty, VENTILÁTORU a ZKUŠEBNÍHO režimu vnitřní jednotky.
- Přepínání mezi různými systémy na stejné komunikační sběrnici P-Link (pouze ECOi).
- Sledování a záznam v nastaveném časovém intervalu.
- Záznam a pozdější kontrola údajů.
- Aktualizace softwaru jako ROM flash writer.

Tento nástroj Panasonic VRF Service Checker je k dispozici u vašeho servisního partnera.



Jednotka rozhraní































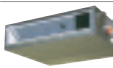
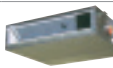
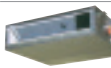



























# NOVÉ VNITŘNÍ JEDNOTKY SYSTÉMŮ VRF





# ŘADY VNITŘNÍCH JEDNOTEK SYSTÉMŮ ECOi A ECO G

Strana	1,50 kW	2,20 kW	2,80 kW	3,00 kW	3,60 kW	4,00 kW	4,50 kW
<b>Str. 272</b> 4cestná kazetová jednotka 90 × 90 typu U2							
		S-22MU2E5A	S-28MU2E5A		S-36MU2E5A		S-45MU2E5A
<b>Str. 274</b> 4cestná kazetová jednotka 60 × 60 typu Y2							
	S-15MY2E5A	S-22MY2E5A	S-28MY2E5A		S-36MY2E5A		S-45MY2E5A
<b>Str. 275</b> 2cestná kazetová jednotka typu L1							
		S-22ML1E5	S-28ML1E5		S-36ML1E5		S-45ML1E5
<b>Str. 276</b> 1cestná kazetová jednotka typu D1							
			S-28MD1E5		S-36MD1E5		S-45MD1E5
<b>Str. 277</b> Kanálová jednotka s variabilním statickým tlakem typu F2							
	S-15MF2E5A	S-22MF2E5A	S-28MF2E5A		S-36MF2E5A		S-45MF2E5A
<b>Str. 278</b> Kanálová jednotka nízká s variabilním statickým tlakem typu M1							
	S-15MM1E5A	S-22MM1E5A	S-28MM1E5A		S-36MM1E5A		S-45MM1E5A
<b>Str. 279</b> Kanálová jednotka s vysokým statickým tlakem typu E2							
<b>Str. 280</b> Rekuperace tepla s přímým výparníkem							
				PAW-500ZDX3N		PAW-800ZDX3N	PAW-01KZDX3N
<b>Str. 281</b> Stropní jednotka typu T2							
					S-36MT2E5A		S-45MT2E5A
<b>Str. 282</b> <b>NOVINKA</b> parapetní jednotka typu G1							
		S-22MG1E5	S-28MG1E5		S-36MG1E5		S-45MG1E5
<b>Str. 284</b> Nástěnná jednotka typu K2							
	S-15MK2E5A	S-22MK2E5A	S-28MK2E5A		S-36MK2E5A		S-45MK2E5A
<b>Str. 285</b> Podlahová jednotka typu P1							
		S-22MP1E5	S-28MP1E5		S-36MP1E5		S-45MP1E5
<b>Str. 286</b> Skrytá parapetní jednotka typu R1							
		S-22MR1E5	S-28MR1E5		S-36MR1E5		S-45MR1E5
<b>Str. 287</b> Jednotka Hydrokit pro ECOi, teplota vody 45 °C							
Strana	16,00 kW	28,00 kW	56,00 kW	84,00 kW	112,00 kW	140,00 kW	168,00 kW
<b>Str. 294</b> Souprava pro připojení výparníku VZT jednotky 16, 28 a 56 kW							
	PAW-160MAH2/M/L	PAW-280MAH2/M/L	PAW-560MAH2/M/L	PAW-280MAH2/M/L + PAW-560MAH2/M/L	PAW-560MAH2/M/L x 2	PAW-280MAH2/M/L + PAW-560MAH2/M/L x 2	PAW-560MAH2/M/L x 3
Strana	250 m <sup>3</sup> /h	350 m <sup>3</sup> /h	500 m <sup>3</sup> /h	800 m <sup>3</sup> /h	1 000 m <sup>3</sup> /h		
<b>Str. 298</b> Ventilační systém s rekuperací tepla							
	FY-250ZDY8R	FY-350ZDY8R	FY-500ZDY8R	FY-800ZDY8R	FY-01KZDY8R		

5,60 kW    6,00 kW    7,30 kW    9,00 kW    10,60 kW    14,00 kW    16,00 kW    22,40 kW    28,00 kW



S-56MU2E5A



S-60MU2E5A



S-73MU2E5A



S-90MU2E5A



S-106MU2E5A



S-140MU2E5A



S-160MU2E5A



S-56MY2E5A



S-56ML1E5



S-73ML1E5



S-56MD1E5



S-73MD1E5



S-56MF2E5A



S-60MF2E5A



S-73MF2E5A



S-90MF2E5A



S-106MF2E5A



S-140MF2E5A



S-160MF2E5A



S-56MM1E5A



S-224ME2E5



S-280ME2E5



S-56MT2E5A



S-73MT2E5A



S-106MT2E5A



S-140MT2E5A



S-56MG1E5



S-56MK2E5A



S-73MK2E5A

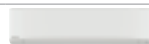

S-106MK2E5A



S-56MP1E5



S-71MP1E5



S-56MR1E5



S-71MR1E5



S-80MW1E5



S-125MW1E5

Strana

7,90 kW

12,00 kW

15,00 kW

19,00 kW

23,60 kW

27,60 kW

Str. 296

Dveřní clona typu LS  
s výparníkem



PAW-10EAIRC-LS



PAW-15EAIRC-LS



PAW-20EAIRC-LS



PAW-25EAIRC-LS

Str. 296

Dveřní clona typu HS  
s výparníkem



PAW-10EAIRC-HS



PAW-15EAIRC-HS



PAW-20EAIRC-HS



PAW-25EAIRC-HS



# 4CESTNÁ KAZETOVÁ JEDNOTKA 90×90 S NANOETM X

**Systém VRF s vysokým výkonem. Osvědčený výkon a vysoká účinnost**

**Tyto kazetové jednotky nabízejí vylepšenou technologii Econavi a čisticí systém nanoe™ X pro zvýšení pohodlí, zdraví a efektivity v místě použití.**

## Vždy čerstvý a čistý vzduch díky nanoe™ X

K dispozici je systém nanoe™ X s pokročilou technologií klimatizace vzduchu v místnosti.

- Režim čištění může pracovat zároveň s vytápěním a chlazením nebo nezávisle na něm.
- Inhibice určitých virů, bakterií a pachů (bakterie, plísně, pyly, viry a cigaretový kouř). Radikály OH v systému nanoe™ X zbuňují bakterie vodíku, čímž dochází k účinnému odstranění zápachu a sterilaci.
- Vyčistěte vnitřní jednotku pomocí nanoe™ X + řízení vysoušení: vnitřek vnitřní jednotky lze vyčistit krátkým spuštěním systému s nanoe™ X a vysoušením.

K použití funkce nanoe™ X je zapotřebí CZ-RTCSB a volitelné příslušenství CZ-CNEXU1.

Díky pokročilé konstrukci a technologii, například díky novému, vysoce výkonnému turbo ventilátoru, efektivnějšímu a tiššímu filtru vzduchu nanoe™ X zajišťujícímu zcela zdravé prostředí, a podlahovému snímači teploty a vlhkosti zajišťujícímu vyšší míru kontroly nabízí nová 4cestná kazetová jednotka Panasonic U2 90×90 zdravé prostředí a komfort.

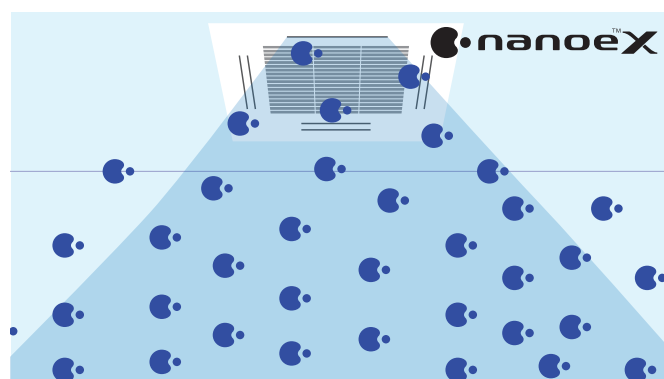

## Inteligentní snímač Econavi

Inteligentní senzor aktivity osob a podlahový snímač teploty umožňují snižovat plýtvání energií optimalizací provozu klimatizace.



### Pokročilé funkce Econavi

2 snímače (pohyb a podlahová teplota) mohou odhalit plýtvání energií a účinně s ním bojovat. Teplotu podlahy lze rozpoznat až do výšky stropu 5 metrů.

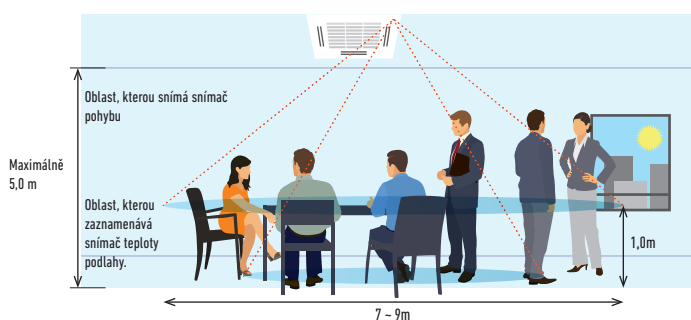

### Exkluzivní panel Econavi. Volitelné příslušenství (CZ-KPU3AW)



#### Snímač teploty podlahy

Tento snímač detekuje průměrnou teplotu podlahy a v případě, že je tato teplota nízká, zahájí cirkulaci vzduchu.



Je zapotřebí kabelový dálkový ovladač CZ-RTCSB.

#### Snímač pohybu

Tento snímač detekuje míru lidské aktivity a efektivně řídí provoz.

### Snímač vlhkosti

Nový snímač vlhkosti zahrnuje funkci sání vzduchu, realizuje úsporu energie a zvyšuje komfort na základě teploty a vlhkosti.

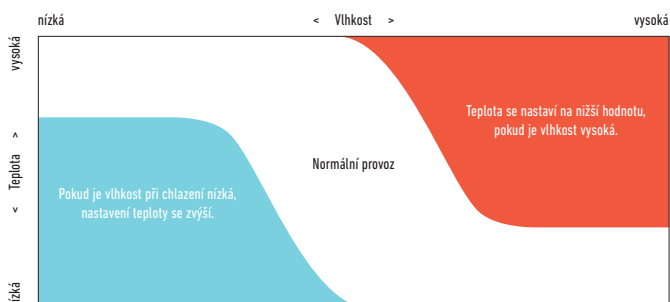

### Skupinové ovládání, funkce cirkulace

Cirkulace je aktivována, když je místnost prázdná, aby došlo k rovnoměrnému rozložení vzduchu a minimalizaci teplotních mezer, a to v režimu vytápění i chlazení.

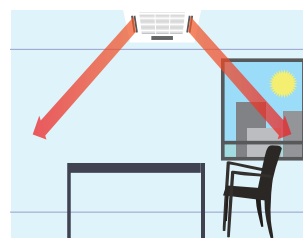

Cirkulace při zjištění chybějícího pohybu (10 minut)



Nepřímý tok vzduchu při detekci pohybu

## 4cestná kazetová jednotka 90 × 90 typu U2



**CZ-KPU3W**  
Standardní panel.

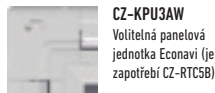

**CZ-KPU3AW**  
Volitelná panelová jednotka Econavi (je zapotřebí CZ-RTCSB)



**CZ-CNEXU1**  
Volitelná souprava nanoE™ X (je zapotřebí CZ-RTCSB).



**PAW-RE2C4**  
Volitelný ovladač. Ovládání pro hotelové využití.



**CZ-RTCSB**  
Volitelný ovladač. Kabelový dálkový ovladač. Kompatibilní s Econavi.



**CZ-RWS3 + CZ-RWRU3**  
Volitelný ovladač. Infračervený dálkový ovladač.



**CZ-RE2C2**  
Volitelný ovladač. Zjednodušený kabelový dálkový ovladač.

## 4cestné kazetové jednotky 90 × 90 Panasonic U2 s novým designem panelu a 2 typy skříně s rozdílnou výškou

### Pohled na technické parametry

- Vysoce výkonný turbo ventilátor, nový systém vedení pro tepelný výměník
- Nižší hluchost při nízkých otáčkách ventilátoru
- Výška stropu až 5,0 m
- Jedna z nejnižších hmotností v oboru, snadné zapojení potrubí
- Econavi: přidán snímač teploty podlahy a vlhkosti, detekce množství aktivity a nový cirkulační systém
- nanoE™ X: První 10× pro CAC (10násobek čistícího výkonu), Vnitřní čištění díky 10× nanoE™ X + regulaci vysoušení
- Výkonné čerpadlo kondenzátu umožňující výtlač 850 mm
- Otvor pro přívod čerstvého vzduchu
- Přípojka pro vzduchovod
- Volitelný vzduchový nástavec sání CZ-FDU2

Model		S-22MU2E5A	S-28MU2E5A	S-36MU2E5A	S-45MU2E5A	S-56MU2E5A	S-60MU2E5A	S-73MU2E5A	S-90MU2E5A	S-106MU2E5A	S-140MU2E5A	S-160MU2E5A
Výkon chlazení	kW	2,20	2,80	3,60	4,50	5,60	6,00	7,30	9,00	10,60	14,00	16,00
Příkon chlazení	W	20,00	20,00	20,00	20,00	25,00	35,00	40,00	40,00	95,00	100,00	115,00
Proud (chlazení)	A	0,19	0,19	0,19	0,19	0,22	0,31	0,33	0,36	0,71	0,76	0,89
Topný výkon	kW	2,50	3,20	4,20	5,00	6,30	7,10	8,00	10,00	11,40	16,00	18,00
Příkon vytápění	W	20,00	20,00	20,00	20,00	25,00	35,00	40,00	40,00	85,00	100,00	105,00
Proud (vytápění)	A	0,17	0,17	0,17	0,17	0,20	0,30	0,32	0,34	0,65	0,73	0,80
Typ ventilátoru		Turbo ventilátor	Turbo ventilátor	Turbo ventilátor	Turbo ventilátor	Turbo ventilátor	Turbo ventilátor	Turbo ventilátor	Turbo ventilátor	Turbo ventilátor	Turbo ventilátor	Turbo ventilátor
Objem vzduchu	Vys./stř./niz. m <sup>3</sup> /min	14,50 / 13,00 / 11,50	14,50 / 13,00 / 11,50	14,50 / 13,00 / 11,50	15,50 / 13,00 / 11,50	17,00 / 13,50 / 11,50	21,00 / 16,00 / 13,00	22,50 / 16,00 / 13,00	23,00 / 18,50 / 14,00	35,00 / 26,00 / 20,00	36,00 / 27,00 / 21,50	37,00 / 29,00 / 25,00
Akustický tlak/výkon	Vys./stř./niz. dB(A) / dB	30 / 29 / 28 / 45 / 44 / 43	30 / 29 / 28 / 45 / 44 / 43	30 / 29 / 28 / 45 / 44 / 43	31 / 29 / 28 / 46 / 44 / 43	33 / 30 / 28 / 48 / 45 / 43	36 / 32 / 29 / 51 / 47 / 44	37 / 32 / 29 / 52 / 47 / 44	38 / 35 / 32 / 53 / 50 / 47	44 / 38 / 34 / 59 / 53 / 49	45 / 39 / 35 / 60 / 54 / 50	46 / 40 / 38 / 61 / 55 / 53
Rozměry (V × Š × H)	Vnitřní (panel) mm	256x840	256x840	256x840	256x840	256x840	256x840	256x840	256x840	319x840	319x840	319x840
	mm	x840(33,5 x950x950)	x840(33,5 x950x950)	x840(33,5 x950x950)	x840(33,5 x950x950)	x840(33,5 x950x950)	x840(33,5 x950x950)	x840(33,5 x950x950)	x840(33,5 x950x950)	x840(33,5 x950x950)	x840(33,5 x950x950)	x840(33,5 x950x950)
Čistá hmotnost (panel)	kg	21(5)	21(5)	21(5)	21(5)	21(5)	21(5)	21(5)	21(5)	25(5)	25(5)	25(5)
Přípojky potrubí	Kapalina palce (mm)	1/4(6,35)	1/4(6,35)	1/4(6,35)	1/4(6,35)	1/4(6,35)	3/8(9,52)	3/8(9,52)	3/8(9,52)	3/8(9,52)	3/8(9,52)	3/8(9,52)
	Plyn palce (mm)	1/2(12,70)	1/2(12,70)	1/2(12,70)	1/2(12,70)	1/2(12,70)	5/8(15,88)	5/8(15,88)	5/8(15,88)	5/8(15,88)	5/8(15,88)	5/8(15,88)

### Konstrukce panelu

Ploché design, který dobře zapadne do interiéru budovy. Pozici 4 vzduchových klapek lze nastavit individuálně.

### 2 typy skříně s rozdílnou výškou (stejně jako aktuální)

25,6 cm a 31,9 cm

Společnost Panasonic uvádí na trh moderní ploché panelové provedení, které bude vhodné do každého prostoru. Tyto kazetové jednotky byly navrženy tak, aby uspokojily nároky dnešního zákazníka na vysokou úsporu energie, maximální pohodlí a zdravější vzduch.

### Potrubí odvodu kondenzátu lze zvednout do maximální výše 850 mm od spodní části podhledu.

Nepokoušejte se ho zvedat výše než 850 mm. Pokud tak učiníte, dojde k úniku vody.

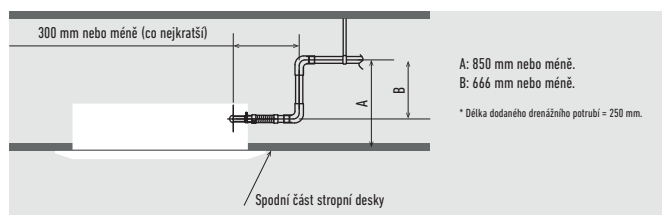

ECONAVI A OVLÁDÁNÍ PŘES INTERNET: Volitelné.

## 4cestná kazetová jednotka 60 × 60 typu Y2



**CZ-KPY3AW**  
Panel 700 × 700 mm.



**CZ-KPY3BW**  
Panel 625 × 625 mm.

Jednotka je navržena tak, aby se přesně hodila do stropního otvoru 600×600 mm bez nutnosti měnit uspořádání rastru stropu.

Jednotka Y2 je ideální pro malé komerční aplikace a modernizace. Kromě toho se díky vylepšení účinnosti jedná o jednu z nejpokročilejších jednotek v oboru.

### Pohled na technické parametry

- Minikazetová jednotka se hodí do stropního rastru 600 × 600 mm
- Distribuce čerstvého vzduchu
- Proudění vzduchu ve více směrech
- Výkonné čerpadlo kondenzátu umožňující výtlačk 850 mm
- Vylepšený design ventilátorů a lamel výměníku
- Stejnoseměrné motory ventilátorů s proměnlivými otáčkami, nové výměníky atd. zajišťují efektivní spotřebu energie



**PAW-RE2C4**  
Volitelný ovladač.  
Ovládání pro hotelové aplikace.



**CZ-RTCSB**  
Volitelný ovladač.  
Kabelový dálkový ovladač.  
Kompatibilní s Econavi.



**CZ-CENSC1**  
Volitelný snímač Econavi.



**CZ-RWS3**  
Volitelný ovladač.  
Infračervený dálkový ovladač.



**CZ-RE2C2**  
Volitelný ovladač.  
Zjednodušený kabelový dálkový ovladač.

Model			S-15MY2E5A	S-22MY2E5A	S-28MY2E5A	S-36MY2E5A	S-45MY2E5A	S-56MY2E5A
Výkon chlazení	kW		1,50	2,20	2,80	3,60	4,50	5,60
Příkon chlazení	W		35,00	35,00	35,00	40,00	40,00	45,00
Provozní proud, chlazení	A		0,30	0,30	0,30	0,30	0,32	0,35
Topný výkon	kW		1,70	2,50	3,20	4,20	5,00	6,30
Příkon vytápění	W		30,00	30,00	30,00	35,00	35,00	40,00
Provozní proud, vytápění	A		0,25	0,25	0,30	0,30	0,30	0,30
Typ ventilátoru			Radiální ventilátor	Radiální ventilátor	Radiální ventilátor	Radiální ventilátor	Radiální ventilátor	Radiální ventilátor
Objem vzduchu (Vys./stř./niz.)	Chlad	m <sup>3</sup> /min	8,90 / 8,20 / 5,60	9,10 / 8,20 / 5,60	9,30 / 8,40 / 5,60	9,70 / 8,70 / 6,00	10,00 / 9,30 / 8,20	10,40 / 9,80 / 8,50
	Teplo	m <sup>3</sup> /min	9,10 / 8,40 / 5,60	9,30 / 8,40 / 5,60	9,60 / 8,70 / 5,60	9,90 / 9,10 / 6,00	10,30 / 9,60 / 8,20	11,10 / 9,80 / 8,70
Akustický tlak	Vys./stř./niz.	dB(A)	34 / 31 / 25	35 / 31 / 25	35 / 31 / 25	36 / 32 / 26	38 / 34 / 28	40 / 37 / 34
Akustický výkon	Vys./stř./niz.	dB	49 / 46 / 40	50 / 46 / 40	50 / 46 / 40	51 / 47 / 41	53 / 49 / 43	55 / 52 / 49
Rozměry (V × Š × H)	Vnitřní	mm	288 × 583 × 583	288 × 583 × 583	288 × 583 × 583	288 × 583 × 583	288 × 583 × 583	288 × 583 × 583
	Panel 3A	mm	31 × 700 × 700	31 × 700 × 700	31 × 700 × 700	31 × 700 × 700	31 × 700 × 700	31 × 700 × 700
	Panel 3B	mm	31 × 625 × 625	31 × 625 × 625	31 × 625 × 625	31 × 625 × 625	31 × 625 × 625	31 × 625 × 625
Čistá hmotnost		kg	20,4(18+2,4)	20,4(18+2,4)	20,4(18+2,4)	20,4(18+2,4)	20,4(18+2,4)	20,4(18+2,4)
Přípojky potrubí	Kapalinové potrubí	palce (mm)	1/4(6,35)	1/4(6,35)	1/4(6,35)	1/4(6,35)	1/4(6,35)	1/4(6,35)
	Plynové potrubí	palce (mm)	1/2(12,70)	1/2(12,70)	1/2(12,70)	1/2(12,70)	1/2(12,70)	1/2(12,70)

### Výška odvodu kondenzátu je cca 850 mm od povrchu stropu

Výšku odvodu kondenzátu je možné zvýšit o přibližně 350 mm nad běžnou hodnotu použitím čerpadla kondenzátu s vysokým výtlačkem. V takovém případě je také možné použít dlouhé vodorovné potrubí. Lehká jednotka o hmotnosti pouhých 18,4 kg je při své výšce jen 288 mm také velmi nízká. Díky tomu je možné ji instalovat i do úzkých stropních prostor.

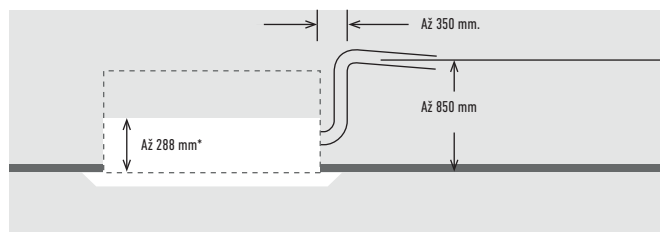

ECONAVI A OVLÁDÁNÍ PŘES INTERNET: Volitelné.

## 2cestná kazetová jednotka typu L1

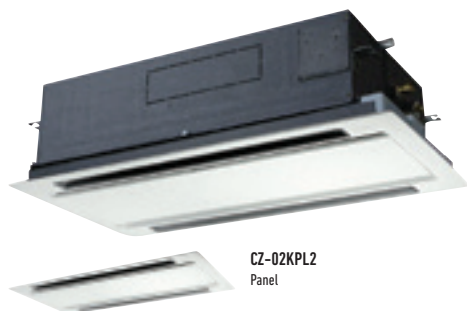

**CZ-02KPL2**  
Panel

**CZ-03KPL2**  
Panelová jednotka pro  
S-73ML1E5



**PAW-RE2C4**  
Volitelný ovladač.  
Ovládání pro hotelové  
aplikace.



**CZ-RTC5B**  
Volitelný ovladač.  
Kabelový dálkový ovladač.  
Kompatibilní s Econavi.



**CZ-RWS3 + CZ-RWRL3**  
Volitelný ovladač.  
Infračervený dálkový ovladač.



**CZ-RE2C2**  
Volitelný ovladač.  
Zjednodušený kabelový  
dálkový ovladač.

Model		S-22ML1E5	S-28ML1E5	S-36ML1E5	S-45ML1E5	S-56ML1E5	S-73ML1E5
Výkon chlazení	kW	2,20	2,80	3,60	4,50	5,60	7,30
Příkon chlazení	W	90,00	92,00	93,00	97,00	97,00	145,00
Provozní proud, chlazení	A	0,45	0,45	0,45	0,45	0,45	0,65
Topný výkon	kW	2,50	3,20	4,20	5,00	6,30	8,00
Příkon vytápění	W	58,00	60,00	61,00	65,00	65,00	109,00
Provozní proud, vytápění	A	0,29	0,29	0,29	0,29	0,29	0,48
Typ ventilátoru		Ventilátor Sirocco	Ventilátor Sirocco	Ventilátor Sirocco	Ventilátor Sirocco	Ventilátor Sirocco	Ventilátor Sirocco
Objem vzduchu	Vys./stř./níz. m <sup>3</sup> /min	8,00/7,00/6,00	9,00/8,00/7,00	9,70/8,70/7,70	11,00/9,00/8,00	11,00/9,00/8,00	19,00/16,00/14,00
Akustický tlak	Vys./stř./níz. dB(A)	30/27/24	33/29/26	34/31/28	35/33/29	35/33/29	38/35/33
Rozměry (V x Š x H)	Vnitřní mm	350x840x600	350x840x600	350x840x600	350x840x600	350x840x600	350x1140x600
	Panel mm	8x1060x680	8x1060x680	8x1060x680	8x1060x680	8x1060x680	8x1360x680
Čistá hmotnost (panel)	kg	23(5,5)	23(5,5)	23(5,5)	23(5,5)	23(5,5)	30(9)
Přípojky potrubí	Kapalinové potrubí palce (mm)	1/4(6,35)	1/4(6,35)	1/4(6,35)	1/4(6,35)	1/4(6,35)	3/8(9,52)
	Plynové potrubí palce (mm)	1/2(12,70)	1/2(12,70)	1/2(12,70)	1/2(12,70)	1/2(12,70)	5/8(15,88)

### Automatické ovládání klapky

Průtok a distribuce vzduchu se mění automaticky podle provozního režimu jednotky.

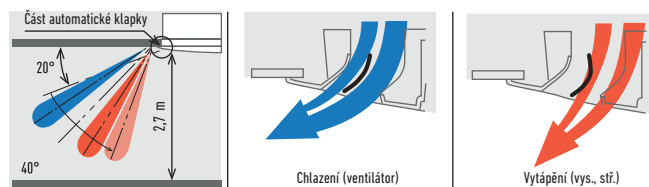

### Odvod kondenzátu je možný až do výšky 500 mm od odpadní přípojky

Údržbu čerpadla kondenzátu je možné provádět ze dvou stran: z levé strany (strana s potrubím) a z vnitřní části jednotky.

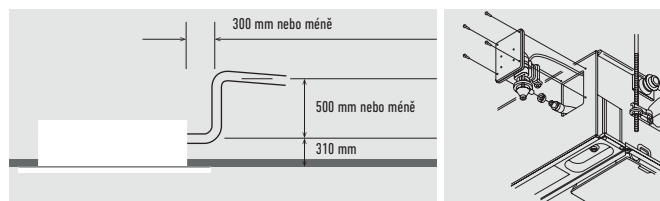

OVLÁDÁNÍ PŘES INTERNET: Volitelné.



# 1cestná kazetová jednotka typu D1

Řada nízkých jednocestných kazetových jednotek D1 s výkonným, ale tichým ventilátorem, je navržena pro instalaci do podhledu až do výšky 4,2 m.



**CZ-KPD2**  
Panel

## Pohled na technické parametry

- Nízký profil.
- Vhodná pro standardní a vysoké stropy.
- Vestavěné čerpadlo kondzátu poskytuje výtlačk 590 mm.
- Snadná instalace a údržba.
- Výšku pro zavěšení lze snadno upravit.
- Využívá stejnosměrný motor ventilátoru pro zlepšení energetické účinnosti.



**PAW-RE2C4**  
Volitelný ovladač.  
Ovládání pro hotelové aplikace.



**CZ-RTCSB**  
Volitelný ovladač.  
Kabelový dálkový ovladač.  
Kompatibilní s Econavi.



**CZ-RWS3 + CZ-RWRD3**  
Volitelný ovladač.  
Infračervený dálkový ovladač.



**CZ-RE2C2**  
Volitelný ovladač.  
Zjednodušený kabelový dálkový ovladač.

Model			S-28MD1E5	S-36MD1E5	S-45MD1E5	S-56MD1E5	S-73MD1E5
Výkon chlazení	kW		2,80	3,60	4,50	5,60	7,30
Příkon chlazení	W		51,00	51,00	51,00	60,00	87,00
Provozní proud, chlazení	A		0,39	0,39	0,39	0,46	0,70
Topný výkon	kW		3,20	4,20	5,00	6,30	8,00
Příkon vytápění	W		40,00	40,00	40,00	48,00	76,00
Provozní proud, vytápění	A		0,35	0,35	0,35	0,41	0,65
Typ ventilátoru			Ventilátor Sirocco	Ventilátor Sirocco	Ventilátor Sirocco	Ventilátor Sirocco	Ventilátor Sirocco
Objem vzduchu	Vys./stř./níz.	m <sup>3</sup> /min	12,00/10,00/9,00	12,00/10,00/9,00	12,00/11,00/10,00	13,00/11,50/10,00	18,00/15,00/13,00
Akustický tlak	Vys./stř./níz.	dB(A)	36/34/33	36/34/33	36/35/34	38/36/34	45/40/36
Rozměry (V x Š x H)	Vnitřní	mm	200x1000x710	200x1000x710	200x1000x710	200x1000x710	200x1000x710
	Panel	mm	20x1230x800	20x1230x800	20x1230x800	20x1230x800	20x1230x800
Čistá hmotnost (panel)		kg	21 (5,5)	21 (5,5)	21 (5,5)	21 (5,5)	22 (5,5)
Přípojky potrubí	Kapalinové potrubí	palce (mm)	1/4 (6,35)	1/4 (6,35)	1/4 (6,35)	1/4 (6,35)	3/8 (9,52)
	Plynové potrubí	palce (mm)	1/2 (12,70)	1/2 (12,70)	1/2 (12,70)	1/2 (12,70)	5/8 (15,88)

## Výška odvodu kondzátu

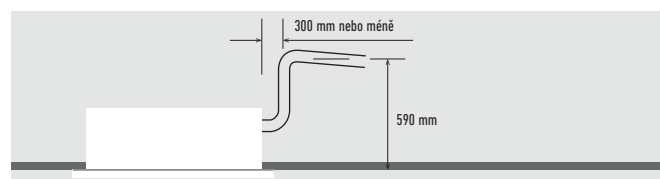

## Díky 3 typům systému foukání vzduchu lze jednotky používat různým způsobem.



**1. Jednosměrný systém „foukání dolů“**  
Výkonný jednosměrný systém „foukání dolů“ dosáhne podlahy i z vysokého stropu (až 4,2 m).



**2. Dvousměrný stropní systém**  
U stropních jednotek se kombinují systémy „foukání dolů“ a „foukání dopředu“, aby se pokryla široká oblast.



**3. Jednosměrný stropní systém**  
Výkonný stropní systém s „foukáním dopředu“ efektivně klimatizuje prostor před jednotkou. (Zapotřebí je další příslušenství).

AUTOMATICKÁ DIAGNOSTIKA |
 AUTOMATICKÝ VENTILÁTOR |
 HUMIDITY CONTROL DRY |
 OVLÁDÁNÍ AUTOMATICKÉ KLAPKY |
 AUTOMATICKÝ RESTART |
 POHYB VZDUCHU |
 VESTAVĚNÉ ČERPADLO KONDENZÁTU |
 VOLITELNÁ WLAN |
 PROPojITELNOST S BMS |
 OVLÁDÁNÍ PŘES INTERNET: Volitelné.

## Kanálová jednotka s variabilním statickým tlakem typu F2



Kanálová jednotka typ F2 je speciálně navržena pro instalaci do vzduchovodu

Standardně je vybavena vnitřním filtrem.

### Pohled na technické parametry

- Nejnižší hlučnost v tomto oboru od 25 dB(A).
- Vestavěné čerpadlo kondenzátu poskytuje výtlačk 785 mm.
- Snadná instalace a údržba.
- Snímač teploty vystupujícího vzduchu zabraňuje vniknutí studeného vzduchu.
- Konfigurovatelný ovladač teploty vzduchu.

Vstupní nástavec vzduchu	Průměr klapek	Model
15, 22, 28, 36, 45 & 56	2 x Ø200	CZ-DUMPA56MF2
60, 73 & 90	3 x Ø200	CZ-DUMPA90MF2
106, 140 & 160	4 x Ø200	CZ-DUMPA160MF2



**PAW-RE2C4**  
Volitelný ovladač.  
Ovládání pro hotelové aplikace.



**CZ-RTC5B**  
Volitelný ovladač.  
Kabelový dálkový ovladač.  
Kompatibilní s Econavi.



**CZ-CENSC1**  
Volitelný snímač Econavi.



**CZ-RWS3 + CZ-RWRC3**  
Volitelný ovladač.  
Infračervený dálkový ovladač.



**CZ-RE2C2**  
Volitelný ovladač.  
Zjednodušený kabelový dálkový ovladač.

Model		S-15MF2E5A	S-22MF2E5A	S-28MF2E5A	S-36MF2E5A	S-45MF2E5A	S-56MF2E5A	S-60MF2E5A	S-73MF2E5A	S-90MF2E5A	S-106MF2E5A	S-140MF2E5A	S-160MF2E5A
Výkon chlazení	kW	1,50	2,20	2,80	3,60	4,50	5,60	6,00	7,30	9,00	10,60	14,00	16,00
Příkon chlazení	W	70,00	70,00	70,00	70,00	70,00	100,00	120,00	120,00	135,00	195,00	215,00	225,00
Proud (chlazení)	A	0,57	0,57	0,57	0,57	0,57	0,74	0,89	0,89	0,97	1,30	1,44	1,50
Topný výkon	kW	1,70	2,50	3,20	4,20	5,00	6,30	7,10	8,00	10,00	11,40	16,00	18,00
Příkon vytápění	W	70,00	70,00	70,00	70,00	70,00	100,00	120,00	120,00	135,00	200,00	210,00	225,00
Proud (vytápění)	A	0,57	0,57	0,57	0,57	0,57	0,74	0,89	0,89	0,97	1,34	1,42	1,50
Typ ventilátoru		Ventilátor Sirocco	Ventilátor Sirocco	Ventilátor Sirocco	Ventilátor Sirocco	Ventilátor Sirocco	Ventilátor Sirocco	Ventilátor Sirocco	Ventilátor Sirocco	Ventilátor Sirocco	Ventilátor Sirocco	Ventilátor Sirocco	Ventilátor Sirocco
Objem vzduchu <sup>1</sup>	Vys./stř./niz. m <sup>3</sup> /min	14,00/13,00/9,00	14,00/13,00/9,00	14,00/13,00/9,00	14,00/13,00/9,00	14,00/13,00/10,00	16,00/15,00/12,00	21,00/19,00/15,00	21,00/19,00/15,00	25,00/23,00/19,00	32,00/26,00/21,00	34,00/29,00/23,00	36,00/32,00/25,00
Externí statický tlak	Pa	70(10-150)	70(10-150)	70(10-150)	70(10-150)	70(10-150)	70(10-150)	70(10-150)	70(10-150)	70(10-150)	100(10-150)	100(10-150)	100(10-150)
Akustický tlak/výkon	Vys./stř./niz. dB(A) / dB	33/29/22 55/51/44	33/29/22 55/51/44	33/29/22 55/51/44	33/29/22 55/51/44	34/32/25 56/54/47	34/32/25 56/54/47	35/32/26 57/54/48	35/32/26 57/54/48	37/34/28 59/56/50	38/34/31 60/56/53	39/35/32 61/57/54	40/36/33 62/58/55
Rozměry/hmotnost	V x Š x H mm / kg	290x800 x700/29	290x800 x700/29	290x800 x700/29	290x800 x700/29	290x800 x700/29	290x800 x700/29	290x1000 x700/34	290x1000 x700/34	290x1000 x700/34	290x1400 x700/46	290x1400 x700/46	290x1400 x700/46
Přípojky potrubí	Kapalina palce (mm)	1/4(6,35)	1/4(6,35)	1/4(6,35)	1/4(6,35)	1/4(6,35)	1/4(6,35)	3/8(9,52)	3/8(9,52)	3/8(9,52)	3/8(9,52)	3/8(9,52)	3/8(9,52)
	Plyn palce (mm)	1/2(12,70)	1/2(12,70)	1/2(12,70)	1/2(12,70)	1/2(12,70)	1/2(12,70)	5/8(15,88)	5/8(15,88)	5/8(15,88)	5/8(15,88)	5/8(15,88)	5/8(15,88)

1) Hodnota platí pro standardní nastavení při dodávce (křivka H 8, křivka M 5, křivka L 1).

### Výkonnější čerpadlo kondenzátu

Díky použití čerpadla kondenzátu s vysokým výtlačkem je možné zvednout odvodní potrubí kondenzátu až na 785 mm od spodní části jednotky.

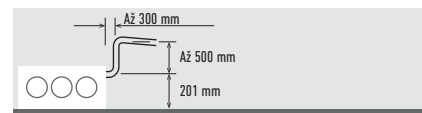

### Výhody jednotky F2

Automatická funkce nastavení požadovaného statického tlaku, kterou lze snadno aktivovat pomocí standardního kabelového dálkového ovladače časovače.

Je možné zvýšit citelný chladicí výkon upravením objemu průtoku vzduchu tak, aby byly téměř úplně eliminovány ztráty latentního tepla. To je možné díky výjimečně velkému povrchu výměníku tepla, v kombinaci se zvýšením objemu vzduchu manuálním výběrem křivky vyšších otáček ventilátoru pomocí standardního kabelového dálkového ovladače, při uvedení systému do provozu spolu s výchozím aktivním ovládním vypnutí dle teploty výměníku a variabilní regulace teploty výparníku na základě zátěže místnosti.

### Schéma č. 1 S-22MF2E5A

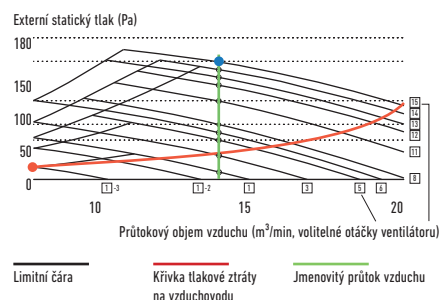

ECONAVI a OVLÁDÁNÍ PŘES INTERNET. Volitelné.

## Kanálová jednotka nízká s variabilním statickým tlakem typu M1

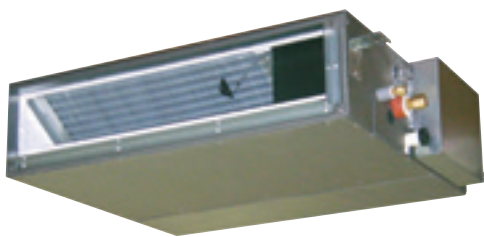

### Ultratenká jednotka M1 je jedním z nejlepších výrobků svého typu v tomto oboru

S výškou pouhých 200 mm umožňuje lepší flexibilitu instalace, a jednotka tak může být použita v mnohem více aplikacích. Kromě toho má vysokou účinnost a je extrémně tichá. Díky tomu je velmi oblíbená u mnoha uživatelů, včetně hotelů a malých kanceláří.

### Pohled na technické parametry

- Nízký profil: 200 mm u všech modelů.
- Stejnoseměrný motor ventilátoru podstatně snižuje spotřebu energie.
- Ideální pro hotely s velmi úzkými stropními podhledy.
- Snadná údržba a servis přes externí rozvodnou skříň.
- Statický tlak 40 Pa umožňuje připojení vzduchovodu.
- Obsahuje čerpadlo kondenzátu.



**PAW-RE2C4**  
Volitelný ovladač.  
Ovládání pro hotelové aplikace.



**CZ-RTCSB**  
Volitelný ovladač.  
Kabelový dálkový ovladač.  
Kompatibilní s Econavi.



**CZ-CENSC1**  
Volitelný snímač Econavi.



**CZ-RWS3 + CZ-RWRC3**  
Volitelný ovladač.  
Infračervený dálkový ovladač.



**CZ-RE2C2**  
Volitelný ovladač.  
Zjednodušený kabelový dálkový ovladač.

Model		S-15MM1E5A	S-22MM1E5A	S-28MM1E5A	S-36MM1E5A	S-45MM1E5A	S-56MM1E5A
Výkon chlazení	kW	1,50	2,20	2,80	3,60	4,50	5,60
Příkon chlazení	W	36,00	36,00	40,00	42,00	49,00	64,00
Provozní proud, chlazení	A	0,26	0,26	0,30	0,31	0,37	0,48
Topný výkon	kW	1,70	2,50	3,20	4,20	5,00	6,30
Příkon vytápění	W	26,00	26,00	30,00	32,00	39,00	54,00
Provozní proud, vytápění	A	0,23	0,23	0,27	0,28	0,34	0,45
Typ ventilátoru		Ventilátor Sirocco	Ventilátor Sirocco	Ventilátor Sirocco	Ventilátor Sirocco	Ventilátor Sirocco	Ventilátor Sirocco
Objem vzduchu	Vys./stř./níz. m <sup>3</sup> /min	8,00/7,00/6,00	8,00/7,00/6,00	8,50/7,50/6,50	9,00/8,00/7,00	10,50/9,50/8,00	12,50/11,50/10,00
Externí statický tlak	Pa	10(30)	10(30)	15(30)	15(40)	15(40)	15(40)
Akustický tlak	Vys./stř./níz. <sup>1</sup> dB(A)	28/27/25 (30/29/27)	28/27/25 (30/29/27)	30/29/27 (32/31/29)	32/30/28 (34/32/30)	34/32/30 (36/34/32)	35/33/31 (37/35/32)
Akustický výkon	Vys./stř./níz. dB	43/42/40	43/42/40	45/44/42	47/45/43	49/47/45	50/48/46
Rozměry	V x Š x H mm	200x750x640	200x750x640	200x750x640	200x750x640	200x750x640	200x750x640
Čistá hmotnost	kg	19	19	19	19	19	19
Připojky potrubí	Kapalinové potrubí palce (mm)	1/4(6,35)	1/4(6,35)	1/4(6,35)	1/4(6,35)	1/4(6,35)	1/4(6,35)
	Plynové potrubí palce (mm)	1/2(12,70)	1/2(12,70)	1/2(12,70)	1/2(12,70)	1/2(12,70)	1/2(12,70)

1) Přepínači DIP nebo nastavením dálkového ovladače.

### Výstupní a vstupní nástavec vzduchu

S-...MM1E5A	Průměry	Výstupní nástavec vzduchu	Průměry	Vstupní nástavec vzduchu
22, 28 & 36	2 x Ø200	CZ-DUMPA22MMS2	2 x Ø200	CZ-DUMPA22MMR2
45 & 56	3 x Ø160	CZ-DUMPA45MMS3	2 x Ø200	CZ-DUMPA22MMR3

### Nízký profil u všech modelů

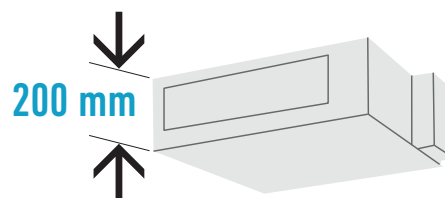

### Čerpadlo kondenzátu se zvýšeným výkonem!

Díky použití čerpadla kondenzátu s vysokým výtlakem je možné zvednout odvodní potrubí kondenzátu až na 785 mm od spodní části krytu jednotky.

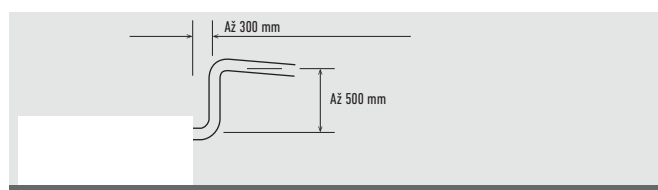

ECONAVI a OVLÁDÁNÍ PŘES INTERNET: Volitelné.

## Kanálová jednotka s vysokým statickým tlakem typu E2



Vysoký externí tlak a funkce 100% přívodu čerstvého vzduchu. Řada E2 kanálových jednotek nabízí vylepšenou flexibilitu designu pro širší možnosti vzduchovodů díky vyššímu externímu statickému tlaku a také nižší spotřebu energie.

### Pohled na technické parametry

- Bez nutnosti ventilu RAP.
- Funkce 100% přívodu čerstvého vzduchu.
- Stejnoseměrný motor ventilátoru pro vyšší úspory.
- Naprostá flexibilita pro různé návrhy vzduchovodů.
- Může být umístěna do skříně odolné počasí pro venkovní umístění.
- Snímač vypnutí vzduchu zabraňuje vniknutí studeného vzduchu.
- Konfigurovatelný ovladač teploty vzduchu.



**PAW-RE2C4**  
Volitelný ovladač.  
Ovládání pro hotelové aplikace.



**CZ-RTC5B**  
Volitelný ovladač.  
Kabelový dálkový ovladač.  
Kompatibilní s Econavi.



**CZ-RWS3 + CZ-RWRC3**  
Volitelný ovladač.  
Infračervený dálkový ovladač.



**CZ-RE2C2**  
Volitelný ovladač.  
Zjednodušený kabelový dálkový ovladač.

Model	Funkce 100% přívodu čerstvého vzduchu (pomocí sady pro 100% čerstvý vzduch)				Připojení na vzduchovod				
	S-224ME2E5		S-280ME2E5		S-224ME2E5		S-280ME2E5		
	Chlazení	Vytápění	Chlazení	Vytápění	Chlazení	Vytápění	Chlazení	Vytápění	
Výkon	kW	22,40	21,20	28,00	26,50	22,40	25,00	28,00	31,50
Příkon	W	290,00	290,00	350,00	350,00	440,00	440,00	715,00	715,00
Provozní proud	A	1,85	1,85	2,20	2,20	2,45	2,45	3,95	3,95
Objem vzduchu	Vys./stř./níz.	m <sup>3</sup> /min		35,00 / — / —		56,00 / 51,00 / 44,00		72,00 / 63,00 / 53,00	
Externí statický tlak	Pa	200		200		140(60-270) <sup>1)</sup>		140(72-270) <sup>1)</sup>	
Akustický tlak <sup>2)</sup>	Vys./stř./níz.	dB(A)		43 / — / —		44 / 43 / 41		49 / 47 / 43	
Akustický výkon	Vys./stř./níz.	dB		75 / — / —		76 / 75 / 73		81 / 79 / 75	
Rozměry	V x Š x H	mm		479 x 1453 x 1205		479 x 1453 x 1205		479 x 1453 x 1205	
Čistá hmotnost	kg	102		106		102		106	
Přípojky potrubí	Kapalinové potrubí	palce (mm)		3/8 (9,52)		3/8 (9,52)		3/8 (9,52)	
	Plynové potrubí	palce (mm)		3/4 (19,05)		3/4 (19,05)		7/8 (22,22)	

Jmenovité podmínky pro funkci 100% přívodu čerstvého vzduchu: Chlazení venkovní 33 °C ST/28 °C MT. Vytápění venkovní 0 °C ST/-2,9 °C MT. 1) Je možné zvolit při prvotním nastavení. 2) Hodnoty při nastavení 140 Pa. \* Filtr není součástí dodávky. Není kompatibilní s 3trubkovou jednotkou ECO G 6F3.

### Příklad systému

Revizní otvor (450 × 450 mm nebo více) je nutný na spodní straně skříně vnitřní jednotky (místní dodávka).

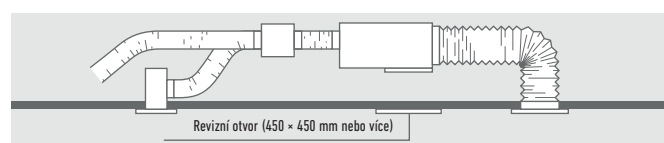

### Funkce 100% přívodu čerstvého vzduchu

Kanálová jednotka E2 s funkcí 100% přívodu čerstvého vzduchu nabízí výjimečnou teplotu na výtlaku.

	Rozsah výtlaku		
	Min.	Max.	Výchozí
Chlazení	15 °C	24 °C	18 °C
Vytápění	17 °C	45 °C	40 °C

### Připojovací nástavce

**Výstupní nástavec vzduchu (vhodný pro pevné + ohebné vzduchovody)**

	Počet výstupů s průměry	Model
S-224ME1E5A / S-280ME1E5	1 × 500 mm	CZ-TREMIESPW706

### Sada pro funkci 100% přívodu čerstvého vzduchu

Pro 2trubkové systémy		Pro 3trubkové systémy	
2x CZ-P160RVK2	Sada ventilu RAP	2x CZ-P160HR3	Sada 3trubkového ventilu
2x CZ-CAPE2	Řídicí deska s plošnými spoji pro 3trubkové jednotky	2x CZ-CAPE2	Řídicí deska s plošnými spoji pro 3trubkové jednotky
CZ-P680BK2	Sada odbočky potrubí	CZ-P680BH2	Sada odbočky potrubí
1x dálkové ovládání		1x dálkové ovládání	



ECONAVI a OVLÁDÁNÍ PŘES INTERNET: Volitelné.



## Rekuperační jednotka s přímým výparníkem



**PAW-RE2C4**  
Volitelný ovladač.  
Ovládání pro hotelové aplikace.



**CZ-RTCSB**  
Volitelný ovladač.  
Kabelový dálkový ovladač.  
Kompatibilní s Econavi.

### Obtok deskového výměníku pro využití volného chlazení, ovládaný regulací jednotky.

- Samonosné panely z pozinkované oceli, izolované na vnitřní i vnější straně.
- Vysoce účinný entalpický deskový výměník s příčným průtokem vzduchu. Celková výměna tepla s účinností rekuperace tepla až 76 % a entalpie až 67 %. Také s vysokou účinností během letní sezóny.
- Účinné filtry ePm<sub>2,5</sub> 95% (F9 EN 779) ISO16890 se syntetickým čistitelným médiem a předřazeným filtrem COARSE 50% (G3 EN 779) na sání čerstvého vzduchu a filtrem COARSE 50% na sání odvodního vzduchu.
- Demontovatelný boční panel umožňující přístup k filtrům a rekuperačnímu výměníku v případě plánované údržby.
- Nízká spotřeba, vysoká účinnost a tiché ventilátory s přímým pohonem.
- Přívodní část je doplněna o výparník (R410A) osazený elektromagnetickým regulačním ventilem, freonovým filtrem, kontaktními snímači teploty na kapalinové a plynové straně, NTC snímače na vstupu i výstupu vzduchu.
- Vestavěná elektrická skříň osazená deskou s plošnými spoji k ovládní otáček ventilátoru a k propojení venkovních/vnitřních jednotek.
- Připojení vzduchovodu kruhovými plastovými manžetami.

Model	PAW-500ZDX3N		PAW-800ZDX3N		PAW-01KZDX3N		
Napájení	Napětí	V	230		230		
	Počet fází		Jedna fáze		Jedna fáze		
	Frekvence	Hz	50		50		
Objem vzduchu		m <sup>3</sup> /min	8,33	13,33	16,66		
Externí statický tlak <sup>1</sup>		Pa	90	120	115		
Maximální proud		A	0,6	1,4	2,1		
Příkon		W	150	320	390		
Akustický tlak <sup>2</sup>		dB(A)	39	42	43		
Přípojky potrubí	Kapalinové potrubí	palce (mm)	1/4(6,35)		1/4(6,35)		
	Plynové potrubí	palce (mm)	1/2(12,70)		1/2(12,70)		
Rekuperace tepla			<b>Chlazení</b>	<b>Vytápění</b>	<b>Chlazení</b>	<b>Vytápění</b>	
	Teplotní účinnost	%	76	76	76	76	
	Entalpická účinnost	%	63	67	63	65	
Režim úspory energie v letním nebo zimním režimu*		kW	1,70	4,30(4,80)	2,50	6,50(7,30)	
Výparník							
	Celkový/citelný výkon	kW	3,00 / 2,10	2,50 / 2,70	5,10 / 3,50	4,40 / 4,80	5,80 / 4,10
	Vypínací teplota	°C	15,9	28,0(27,3)	15,5	29,6(29,0)	16,2
	Relativní vlhkost na výstupu	%	90	16(15)	90	14(13)	89

Jmenovité letní podmínky: Venkovní vzduch: 32 °C ST, RV 50 %. Okolní vzduch: 26 °C ST, RV 50 %. Jmenovité zimní podmínky: Venkovní vzduch: -5 °C ST, RV 80 %. Okolní vzduch: 20 °C ST, RV 50 %. Podmínky vstupního vzduchu v režimu chlazení: 28,5 °C ST, RV 50 %; vypařovací teplota 7 °C. Podmínky vstupního vzduchu v režimu vytápění: 13 °C ST, RV 40 % (11 °C ST, RV 45 %); kondenzační teplota 40 °C ST; suchý teploměr; RV: relativní vlhkost.

1) Vztahuje se ke jmenovitému průtoku vzduchu za filtru a deskovým tepelným výměníkem. 2) Úroveň akustického tlaku vypočítaná ve vzdálenosti 1 m od: vedeného přívodního a výstupního vzduchu vedeného zpětně – prvního sání vzduchu / servisní strany, za normálních podmínek. \* Předběžné údaje.

### Yvážené větrání

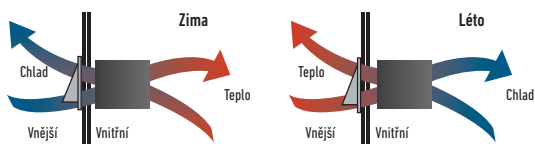

### Propojení k vnitřním/venkovním jednotkám

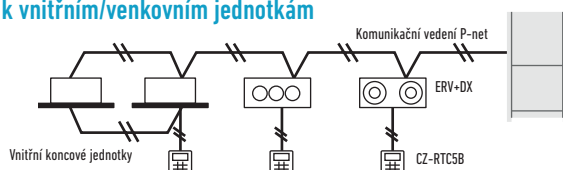

### Charakteristické křivky

Následující křivky ukazují externí statický tlak jednotky při maximálních otáčkách ventilátoru u každého modelu.

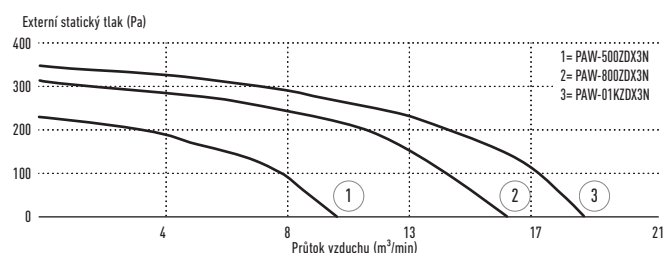

OVLÁDÁNÍ PŘES INTERNET: Volitelné.

## STROPNÍ JEDNOTKA TYPU T2



Tato řada jednotek T2 montovaných ke stropu je vybavena stejnosměrným motorem ventilátoru pro zvýšenou účinnost a sníženou provozní hlučnost

Všechny jednotky mají stejnou výšku a hloubku, a poskytují tak jednotný vzhled u smíšených instalací. Jsou také vybaveny otvorem pro přívod čerstvého vzduchu ke zlepšení kvality vzduchu.

### Pohled na technické parametry

- Nízká hlučnost
- Nová konstrukce, všechny jednotky mají výšku pouhých 235 mm
- Velký a široký proud vzduchu
- Snadná instalace a údržba
- Otvor pro přívod čerstvého vzduchu



**PAW-RE2C4**  
Volitelný ovladač.  
Ovládání pro hotelové aplikace.



**CZ-RTC5B**  
Volitelný ovladač.  
Kabelový dálkový ovladač.  
Kompatibilní s Econavi.



**CZ-CENSC1**  
Volitelný snímač Econavi.



**CZ-RWS3 + CZ-RWRT3**  
Volitelný ovladač.  
Infračervený dálkový ovladač.



**CZ-RE2C2**  
Volitelný ovladač.  
Zjednodušený kabelový dálkový ovladač.

Model		S-36MT2E5A	S-45MT2E5A	S-56MT2E5A	S-73MT2E5A	S-106MT2E5A	S-140MT2E5A
Výkon chlazení	kW	3,60	4,50	5,60	7,30	10,60	14,00
Příkon chlazení	W	35,00	40,00	40,00	55,00	80,00	100,00
Provozní proud, chlazení	A	0,36	0,38	0,38	0,44	0,67	0,79
Topný výkon	kW	4,20	5,00	6,30	8,00	11,40	16,00
Příkon vytápění	W	35,00	40,00	40,00	55,00	80,00	100,00
Provozní proud, vytápění	A	0,36	0,38	0,38	0,44	0,67	0,79
Typ ventilátoru		Ventilátor Sirocco	Ventilátor Sirocco	Ventilátor Sirocco	Ventilátor Sirocco	Ventilátor Sirocco	Ventilátor Sirocco
Objem vzduchu	Vys./stř./níz. m <sup>3</sup> /min	14,00 / 12,00 / 10,50	15,00 / 12,50 / 10,50	15,00 / 12,50 / 10,50	21,00 / 18,00 / 15,50	30,00 / 25,00 / 23,00	32,00 / 28,00 / 24,00
Akustický tlak	Vys./stř./níz. dB(A)	36 / 32 / 30	37 / 33 / 30	37 / 33 / 30	39 / 35 / 33	42 / 37 / 36	46 / 40 / 37
Akustický výkon	Vys./stř./níz. dB	54 / 50 / 48	55 / 51 / 48	55 / 51 / 48	57 / 53 / 51	60 / 55 / 54	62 / 58 / 55
Rozměry	V x Š x H mm	235x960x690	235x960x690	235x960x690	235x1275x690	235x1590x690	235x1590x690
Čistá hmotnost	kg	27	27	27	33	40	40
Připojky potrubí	Kapalinové potrubí palce (mm)	1/4 (6,35)	1/4 (6,35)	1/4 (6,35)	3/8 (9,52)	3/8 (9,52)	3/8 (9,52)
	Plynové potrubí palce (mm)	1/2 (12,70)	1/2 (12,70)	1/2 (12,70)	5/8 (15,88)	5/8 (15,88)	5/8 (15,88)

### Distribuce vzduchu se mění podle provozního režimu



### Další zlepšení pohodlí díky distribuci proudění vzduchu

Horizontální proud vzduchu dosahuje maxima 9,5 m. Ideální pro široké místnosti.

Široký otvor výstupu vzduchu umožňuje rozšířit proudění vzduchu na levou a pravou stranu. „Pozice proti vzdušným proudům“ brání proudění vzduchu přímo na lidské tělo, které způsobuje nepříjemné pocity. Tato pozice mění šířku pohybu vzduchové klapky, aby se zvýšila úroveň komfortu.

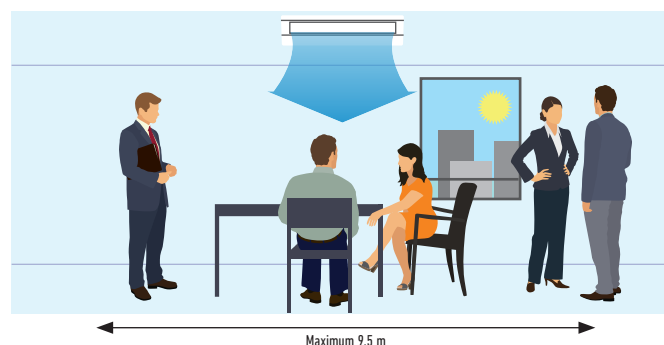

ECONAVI a OVLÁDÁNÍ PŘES INTERNET. Volitelné.

# NOVINKA PARAPETNÍ JEDNOTKA VRF

## 1 Stylová a jednoduchá

- Čistý a moderní evropský design s tenkou hloubkou
- Moderní matný bílý panel
- Pratelný vzduchový filtr

Stylový a kompaktní profil jednotky určený rovněž pro trh rezidenčních aplikací, snadno začlenitelný do jakéhokoli stavebního designu.

Luxusní byty.



**Rozměr:**  
V × Š × H = 750 × 600 × 207 mm

**Hmotnost:**  
14 kg

Kavárny/restaurace.



## 2 Flexibilní snadná instalace

Čtyři různé možnosti montáže:

- Odkrytá (podlaha nebo zeď)
- Částečně zapuštěná
- Zapuštěná

Flexibilní instalace se 4 různými možnostmi.

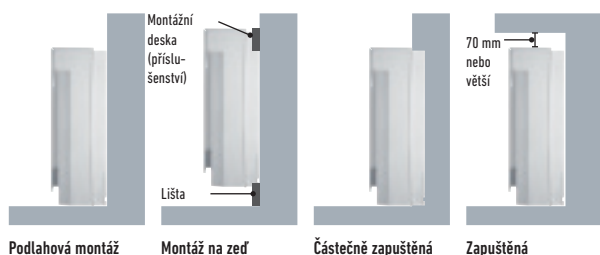

Kompaktní jednotku lze instalovat do omezeného prostoru, např. pod okno. Nabízí tak dokonalé řešení pro výměnu stávajícího systému radiátorů připojených ke kotli.



## 3 Funkce důležité z hlediska komfortu

- Dvojitý směr proudění vzduchu pro maximální komfort
- Autočištění
- Kompatibilní s novým komerčním adaptérem WLAN pro cloudové ovládání

### Funkce autočištění.

- Funkci autočištění lze naplánovat předem pomocí dálkového ovladače, maximálně až 90 minut po chlazení/sušení
- Během čištění vzduch neproudí přímo na obyvatele

### Dvojitý směr proudění vzduchu.

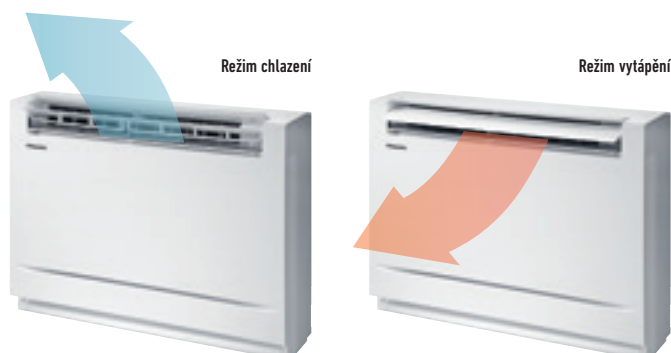

## NOVINKA parapetní jednotka typu G1



NOVINKA  
2019

**Stylový a kompaktní profil jednotky, určený rovněž pro trh rezidenčních aplikací, snadno začlenitelný do jakéhokoli stavebního designu**

Díky kompaktnímu a univerzálnímu provedení lze tento systém instalovat v omezeném prostoru.

Poskytuje dokonalé řešení při modernizaci náhradou za stávající radiátorové panely.

### Pohled na technické parametry

- Čistý a stylový design s tenkou hloubkou
- Moderní matný bílý panel
- Flexibilní a snadná instalace
- Pratelný vzduchový filtr
- Tichý provoz
- Režim odvlhčování ke snížení vlhkosti v místnosti
- Kompatibilní s ovládáním Panasonic Comfort Cloud



**PAW-RE2C4**  
Volitelný ovladač.  
Ovládání pro hotelové aplikace.



**CZ-RTC5B**  
Volitelný ovladač.  
Kabelový dálkový ovladač.  
Kompatibilní s Econavi.



**CZ-CENSC1**  
Volitelný snímač Econavi.



**CZ-RWS3**  
Volitelný ovladač.  
Infračervený dálkový ovladač.

Model		S-22MG1E5A	S-28MG1E5A	S-36MG1E5A	S-45MG1E5A	S-56MG1E5A
Výkon chlazení	kW	2,20	2,80	3,60	4,50	5,60
Příkon chlazení	W	18,00	18,00	20,00	26,00	29,00
Provozní proud, chlazení	A	0,18	0,18	0,21	0,23	0,25
Topný výkon	kW	2,50	3,20	4,20	5,00	6,30
Příkon vytápění	W	19,00	19,00	21,00	27,00	30,00
Provozní proud, vytápění	A	0,18	0,18	0,22	0,24	0,26
Typ ventilátoru		S příčným prouděním		S příčným prouděním	S příčným prouděním	S příčným prouděním
Objem vzduchu	Chlad (Vys. / Stř. / Níz.)	m <sup>3</sup> /min	9,20 / 7,50 / 6,00	9,20 / 7,50 / 6,00	9,70 / 8,20 / 6,00	10,50 / 9,00 / 6,50
	Teplo (Vys. / Stř. / Níz.)	m <sup>3</sup> /min	9,70 / 8,00 / 6,50	9,70 / 8,00 / 6,50	10,20 / 8,70 / 6,50	11,00 / 9,50 / 7,00
Akustický tlak	Vys./stř./níz.	dB(A)	38 / 34 / 29	38 / 34 / 29	39 / 35 / 29	42 / 37 / 30
Rozměry	V x Š x H	mm	600x750x207	600x750x207	600x750x207	600x750x207
Čistá hmotnost		kg	14	14	14	14
Připojky potrubí	Kapalinové potrubí	palce (mm)	1/4 (6,35)	1/4 (6,35)	1/4 (6,35)	1/4 (6,35)
	Plynové potrubí	palce (mm)	1/2 (12,70)	1/2 (12,70)	1/2 (12,70)	1/2 (12,70)

\* Infračervený dálkový ovladač (CZ-RWS3) nevyžaduje přijímač jako volitelné příslušenství. · Přijímač je součástí dodávky.

### Jednoduché provedení pro snadnou obsluhu



### Pratelný vzduchový filtr

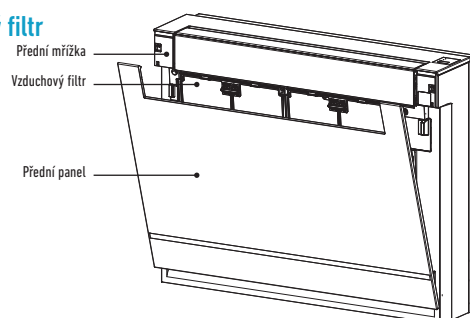

ECONAVI a OVLÁDÁNÍ PŘES INTERNET: Volitelné.



## NÁSTĚNNÁ JEDNOTKA TYPU K2



Nástěnná jednotka má stylový hladký panel, který nejen že vypadá dobře, ale také se snadno čistí.

Jednotka je také menší, lehčí a výrazně tišší než předchozí modely. Díky tomu je ideální pro malé kanceláře a další komerční aplikace.

### Pohled na technické parametry

- Uzavřený výstupní otvor
- Lehčí a menší jednotky se snadněji instalují.
- Tichý provoz
- Hladký a odolný design
- Výstup potrubí ve třech směrech
- Distribuce vzduchu se mění automaticky podle provozního režimu.



**PAW-RE2C4**  
Volitelný ovladač.  
Ovládání pro hotelové aplikace.



**CZ-RTCSB**  
Volitelný ovladač.  
Kabelový dálkový ovladač.  
Kompatibilní s Econavi.



**CZ-CENSC1**  
Volitelný snímač Econavi.



**CZ-RWS3**  
Volitelný ovladač.  
Infračervený dálkový ovladač.



**CZ-RE2C2**  
Volitelný ovladač.  
Zjednodušený kabelový dálkový ovladač.

Model		S-15MK2E5A	S-22MK2E5A	S-28MK2E5A	S-36MK2E5A	S-45MK2E5A	S-56MK2E5A	S-73MK2E5A	S-106MK2E5A	
Výkon chlazení	kW	1,50	2,20	2,80	3,60	4,50	5,60	7,30	10,60	
Příkon chlazení	W	25,00	25,00	25,00	30,00	30,00	35,00	55,00	80,00	
Provozní proud, chlazení	A	0,20	0,21	0,23	0,25	0,32	0,35	0,51	0,70	
Topný výkon	kW	1,70	2,50	3,20	4,20	5,00	6,30	8,00	11,40	
Příkon vytápění	W	25,00	25,00	25,00	30,00	30,00	35,00	55,00	80,00	
Provozní proud, vytápění	A	0,20	0,21	0,23	0,25	0,32	0,35	0,51	0,70	
Typ ventilátoru		S příčným prouděním	S příčným prouděním	S příčným prouděním	S příčným prouděním	S příčným prouděním	S příčným prouděním	S příčným prouděním	S příčným prouděním	
Objem vzduchu	Chlad	m <sup>3</sup> /min	7,90/7,40/6,50	9,00/7,50/6,50	9,50/8,30/6,50	10,90/9,00/6,50	14,50/12,50/10,00	16,00/14,00/12,00	19,50/17,00/14,00	21,50/18,50/15,00
	Teplo	m <sup>3</sup> /min	9,00/7,70/6,80	9,20/8,30/6,80	9,70/8,50/6,80	11,20/9,50/6,80	14,50/12,50/10,00	16,00/14,00/12,00	19,50/17,00/14,00	21,50/18,50/15,00
Akustický tlak	Vys./stř./niz.	dB(A)	34/32/29	36/33/29	37/34/29	40/36/29	38/35/33	40/37/35	47/44/40	49/46/42
Akustický výkon	Vys./stř./niz.	dB	49/47/44	51/48/44	52/49/44	55/51/44	53/50/48	55/52/50	62/59/55	64/61/57
Rozměry	V × Š × H	mm	290x870x214	290x870x214	290x870x214	290x870x214	302x1120x236	302x1120x236	302x1120x236	302x1120x236
Čistá hmotnost		kg	9	9	9	9	13	13	14	14
Přípojky potrubí	Kapalinové potrubí	palce (mm)	1/4(6,35)	1/4(6,35)	1/4(6,35)	1/4(6,35)	1/4(6,35)	1/4(6,35)	3/8(9,52)	3/8(9,52)
	Plynové potrubí	palce (mm)	1/2(12,70)	1/2(12,70)	1/2(12,70)	1/2(12,70)	1/2(12,70)	1/2(12,70)	5/8(15,88)	5/8(15,88)

### Uzavřený výstupní otvor

Pokud je jednotka vypnuta, klapka se úplně uzavře, aby se zabránilo vniknutí prachu do jednotky, a zařízení tak bylo udržováno v čistotě. Lehčí a menší jednotky se snadněji instalují. Šířka se zmenšila o 17 % a jednotky jsou také lehčí.

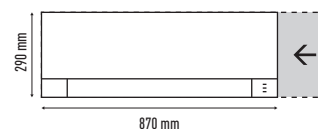

### Distribuce vzduchu se mění automaticky podle provozního režimu jednotky

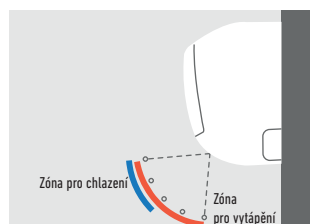

### Tichý provoz

Tyto jednotky patří mezi nejtišší v tomto oboru. Díky tomu jsou ideálním řešením pro hotely a nemocnice.

### Připojení potrubí možné v šesti směrech

Připojení potrubí je možné provést v šesti směrech: vpravo, vpravo na zadní straně, vpravo dole, vlevo, vlevo na zadní straně a vlevo dole. Díky tomu je instalace snadnější.

### Externí ventil (volitelný)

CZ-P56SVK2 (velikosti modelů 15 až 56)  
CZ-P160SVK2 (modely o výkonu 73 až 106)



## PODLAHOVÁ JEDNOTKA TYPU P1



Kompaktní podlahové jednotky P1 jsou ideálním řešením pro zajištění klimatizace v okolí oken

Do skříně jednotky je možné namontovat standardní kabelový ovladač.

### Pohled na technické parametry

- Potrubí je možné připojit z kterékoli strany jednotky, a to ze spodní nebo ze zadní strany
- Snadná instalace
- Přední panel se plně otevírá, což umožňuje snadnou údržbu
- Demontovatelná mřížka výstupu vzduchu zajišťuje flexibilní proudění vzduchu
- Prostor pro čerpadlo kondenzátu
- Pro vestavěné dálkové ovládání, hodí se pouze CZ-RTC2



**PAW-RE2C4**  
Volitelný ovladač.  
Ovládání pro hotelové aplikace.



**CZ-RTC5B**  
Volitelný ovladač.  
Kabelový dálkový ovladač.  
Kompatibilní s Econavi.



**CZ-RTC2**  
Volitelný ovladač.  
Dálkový ovladač  
s časovačem.  
Pro podlahové vnitřní  
jednotky (P1).



**CZ-RWS3 + CZ-RWRC3**  
Volitelný ovladač.  
Infračervený dálkový ovladač.



**CZ-RE2C2**  
Volitelný ovladač.  
Zjednodušený kabelový  
dálkový ovladač.

Model		S-22MP1E5	S-28MP1E5	S-36MP1E5	S-45MP1E5	S-56MP1E5	S-71MP1E5	
Výkon chlazení	kW	2,20	2,80	3,60	4,50	5,60	7,10	
Příkon chlazení	W	56,00	56,00	85,00	126,00	126,00	160,00	
Provozní proud, chlazení	A	0,25	0,25	0,38	0,56	0,56	0,72	
Topný výkon	kW	2,50	3,20	4,20	5,00	6,30	8,00	
Příkon vytápění	W	40,00	40,00	70,00	91,00	91,00	120,00	
Provozní proud, vytápění	A	0,18	0,18	0,31	0,41	0,41	0,54	
Typ ventilátoru		Ventilátor Sirocco	Ventilátor Sirocco	Ventilátor Sirocco	Ventilátor Sirocco	Ventilátor Sirocco	Ventilátor Sirocco	
Objem vzduchu	Vys./stř./niz.	m <sup>3</sup> /min	7,00/6,00/5,00	7,00/6,00/5,00	9,00/7,00/6,00	12,00/9,00/8,00	15,00/13,00/11,00	17,00/14,00/12,00
Externí statický tlak	Pa	15	15	15	15	15	15	
Akustický tlak	Vys./stř./niz.	dB(A)	33/30/28	33/30/28	39/35/29	38/35/31	39/36/31	41/38/35
Rozměry	V x Š x H	mm	615x1065x230	615x1065x230	615x1065x230	615x1380x230	615x1380x230	615x1380x230
Čistá hmotnost	kg	29	29	29	39	39	39	
Připojky potrubí	Kapalinové potrubí	palce (mm)	1/4(6,35)	1/4(6,35)	1/4(6,35)	1/4(6,35)	1/4(6,35)	3/8(9,52)
	Plynové potrubí	palce (mm)	1/2(12,70)	1/2(12,70)	1/2(12,70)	1/2(12,70)	1/2(12,70)	5/8(15,88)

### Okruh účinného dosahu

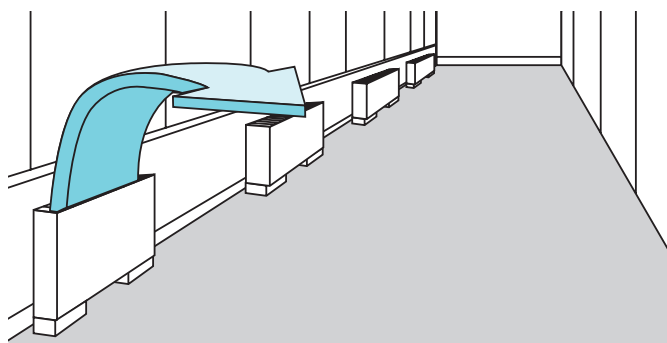

### Vestavěné dálkové ovládání



OVLÁDÁNÍ PŘES INTERNET: Volitelné.

## Skrytá parapetní jednotka typu R1

S hloubkou pouhých 229 mm může být jednotka R1 snadno skryta do prostor pod okny a zajišťovat výkonnou a účinnou klimatizaci



### Pohled na technické parametry

- Skříň jednotky umožňující skrytou instalaci
- Dodává se s vyjímatelnými filtry
- Potrubí je možné připojit z kterékoli strany jednotky, a to ze spodní nebo ze zadní strany
- Snadná instalace



**PAW-RE2C4**  
Volitelný ovladač.  
Ovládání pro hotelové aplikace.



**CZ-RTCSB**  
Volitelný ovladač.  
Kabelový dálkový ovladač.  
Kompatibilní s Econavi.



**CZ-RWS3 + CZ-RWRC3**  
Volitelný ovladač.  
Infračervený dálkový ovladač.



**CZ-RE2C2**  
Volitelný ovladač.  
Zjednodušený kabelový dálkový ovladač.

Model		S-22MR1E5	S-28MR1E5	S-36MR1E5	S-45MR1E5	S-56MR1E5	S-71MR1E5	
Výkon chlazení	kW	2,20	2,80	3,60	4,50	5,60	7,10	
Příkon chlazení	W	56,00	56,00	85,00	126,00	126,00	160,00	
Provozní proud, chlazení	A	0,25	0,25	0,38	0,56	0,56	0,72	
Topný výkon	kW	2,50	3,20	4,20	5,00	6,30	8,00	
Příkon vytápění	W	40,00	40,00	70,00	91,00	91,00	120,00	
Provozní proud, vytápění	A	0,18	0,18	0,31	0,41	0,41	0,54	
Typ ventilátoru		Ventilátor Sirocco	Ventilátor Sirocco	Ventilátor Sirocco	Ventilátor Sirocco	Ventilátor Sirocco	Ventilátor Sirocco	
Objem vzduchu	Vys./stř./niz.	m <sup>3</sup> /min	7,00/6,00/5,00	7,00/6,00/5,00	9,00/7,00/6,00	12,00/9,00/8,00	15,00/13,00/11,00	17,00/14,00/12,00
Externí statický tlak	Pa	15	15	15	15	15	15	
Akustický tlak	Vys./stř./niz.	dB(A)	33/30/28	33/30/28	39/35/29	38/35/31	39/36/31	41/38/35
Rozměry	V x Š x H	mm	616x904x229	616x904x229	616x904x229	616x1219x229	616x1219x229	616x1219x229
Čistá hmotnost	kg	21	21	21	28	28	28	
Přípojky potrubí	Kapalinové potrubí	palce (mm)	1/4(6,35)	1/4(6,35)	1/4(6,35)	1/4(6,35)	3/8(9,52)	
	Plynové potrubí	palce (mm)	1/2(12,70)	1/2(12,70)	1/2(12,70)	1/2(12,70)	5/8(15,88)	

### Okruh účinného dosahu

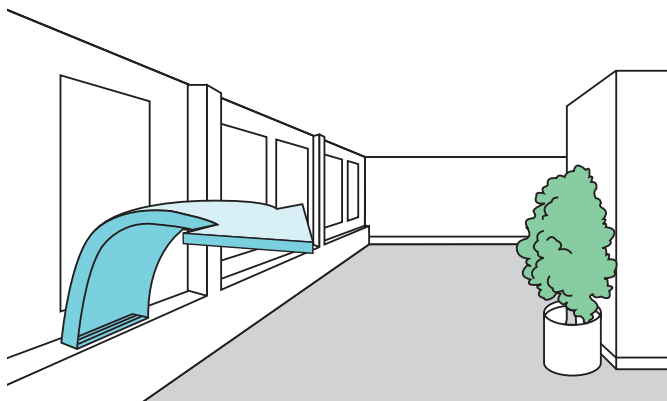

AUTOMATICKÁ  
DIAGNOSTIKA



AUTOMATICKÝ  
VENTILÁTOR



HUMIDITY CONTROL  
DRY



AUTOMATICKÝ  
RESTART



VOLITELNÁ WLAN



PROPOJITELNOST  
S BMS

OVLÁDÁNÍ PŘES INTERNET: Volitelné.

## Jednotka Hydrokit k ohřevu vody na teplotu až 45 °C pro ECOi



**CZ-RTC5B**  
Volitelný ovladač.  
Kabelový dálkový ovladač.  
Kompatibilní s Econavi.

Připojte jednotku Hydrokit ke svému systému VRF společně s dalšími vnitřními jednotkami

### Základní princip a výhody.

Jednotka Hydrokit poskytuje teplou vodu díky využití odpadního tepla rekuperovaného ze standardní vnitřní klimatizační jednotky v režimu chlazení.

Celý systém dosahuje díky této rekuperaci tepla vysoké energetické účinnosti a poskytuje výhody pro metody posouzení související s udržitelností, jako např. BREEAM ve Velké Británii.

### Pohled na technické parametry

- Pouze s 3trubkovými venkovními jednotkami řady ECOi EX MF3
- Dálkový ovladač CZ-RTC5B, který se běžně používá s vnitřními jednotkami ECOi a PACi s vnitřním výměníkem

Model	S-80MW1E5		S-125MW1E5	
Napájení	230 V/jedna fáze/50 Hz		230 V/jedna fáze/50 Hz	
Výkon chlazení	kW	8,00	12,50	
Topný výkon	kW	9,00	14,00	
Maximální teplota	°C	~45 / ~65 <sup>1</sup>	~45 / ~65 <sup>1</sup>	
Rozměry	V x Š x H	mm	892x502x353	
Připojení vodovodu		palce	R 1 ¼	
Vodní čerpadlo (vestavěné)			Stejnoseměrný motor (třída A)	
Rychlost průtoku vody	Chlazení	l/min.	22,90	
	Vytápění	l/min.	25,80	
Připojky potrubí	Kapalinové potrubí	palce (mm)	3/8 (9,52)	
	Plynové potrubí	palce (mm)	5/8 (15,88)	
	Odvodní potrubí		15 ~ 17 mm (vnitřní průměr)	
Provozní rozsah	Chlazení	Okolní podmínky	°C	+10 ~ +43
		Voda	°C	+5 ~ +20
	Vytápění	Okolní podmínky	°C	-20 ~ +32
		Voda	°C	+25 ~ +45
Připojitelný systém	3trubkový systém VRF (typ s rekuperací tepla) (systém dosahuje výkonu až 48HP)			
Maximální poměr vnitřních jednotek (připojitelný poměr výkonu modulu hydrokit)	Celkový výkon vnitřní jednotky + jednotky Hydrokit: až 130 % (** ~ ** % vs. celkový výkon venkovní jednotky)			

1) Max. 45 °C dle okruhu chladiva (cyklus tepelného čerpadla), více než 45 °C lze dosáhnout pomocí elektrického ohřivače.

### Řídící funkce jednotky Hydrokit/CZ-RTC5B

· CZ-RTC5B je vylepšenou verzí CZ-RTC3. Lze ji použít pro jednotku hydrokit a také pro normální vnitřní jednotku. CZ-RTC5B kontroluje typ připojené jednotky a automaticky přepíná styl zobrazení jednotky hydrokit nebo

klimatizace.

· Provozní režim ve stylu jednotky Hydrokit lze nastavit na začátku v následujících režimech: režim nádrže nebo režim klimatizace.

### Přehled: hydromodul v systému VRF

- Lze připojit několik hydromodulů do stejného okruhu.
- Každý modul lze nastavit do jiného provozního režimu, a to buď do režimu dodávky teplé vody, nebo režimu vytápění prostoru (oba provozní režimy nelze na 1 hydromodulu nastavit souběžně).
- Souprava elektromagnetického ventilu pro ovládání 3trubkové jednotky je zapotřebí pro každou vnitřní jednotku a hydromodul.

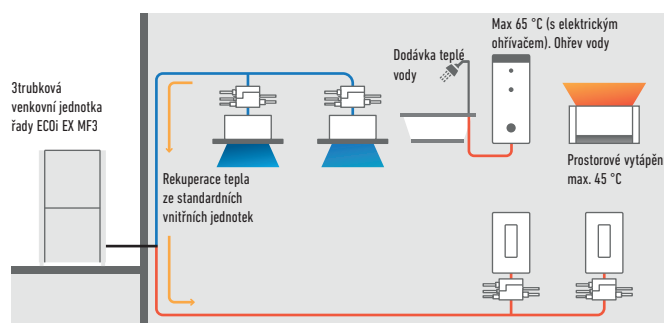

\* K dispozici také studená voda.



# NOVÁ ŘADA ZÁSOBNÍKŮ VODY PRO-HT PRO PACi A ECOi

MAXIMÁLNÍ  
TEPLOTA VODY NA  
VÝSTUPU  
**75 °C**



## Zásobník PRO-HT na teplou užitkovou vodu. Velkoobjemový a vysokoteplotní zásobník pro komerční použití

### 1 Vysoký výkon a vysoké úspory

- A7 COP 4,2 pro 2trubkovou jednotku ECOi, 6,70 pro 3trubkovou jednotku při rekuperaci tepla
- Systémový štítek maximum A+++ (stupnice od A+++ do G)
- Účinná výroba teplé užitkové vody rekuperací tepla
- Teplá voda o vysoké teplotě bez dohřevu

### 2 Výroba teplé vody se současným provozem vytápění a chlazení

- Maximální výstupní teplota vody až 75 °C
- Velkoobjemový zásobník s kapacitou 1000 l
- Provedení tepelného výměníku zabraňuje usazování vodního kamene

### 3 Osvědčená kvalita

- Dvoutrubkový tepelný výměník splňuje právní předpisy pro pitnou vodu
- Nádrž a tepelný výměník jsou zhotoveny z nerezové oceli
- Úprava vnitřního a vnějšího povrchu loubením

## Příklad řešení zkombinováním zásobníku teplé užitkové vody 1000 l + 3trubkové jednotky ECOi

- Ideální nabídka pro malé hotely
- Příprava teplé užitkové vody při současném vytápění a chlazení
- Teplá voda je efektivně ohřívána na teplotu až 65 °C rekuperací tepla
- A7 COP 6,70 vzhledem k rekuperaci tepla

## Všechny systémy kompatibilní s ECOi

Model	Typ zásobníku	Kompatibilní jednotka	Výstupní teplota teplé vody
PAW-VP1000LDHW	TEPLÁ UŽITKOVÁ VODA.	U-10ME2 (2trubkové)	75 °C
		U-16MF3 (3trubkové)	65 °C

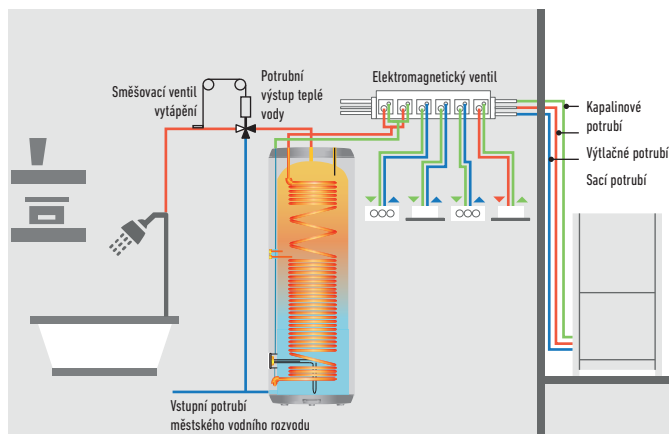

## NOVINKA Zásobník PRO-HT pro teplou užitkovou vodu

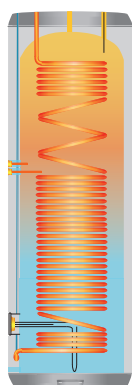
NOVINKA  
2019

### PRO-HT TANK

#### Využijte efektivní zásobník pro teplou užitkovou vodu a vytápění a chlazení

Komerční zásobníky PRO-HT společnosti Panasonic splňují veškeré požadavky na použití teplé vody při zajištění maximální teploty vody 75 °C.

#### Teplá voda o vysoké teplotě je efektivně vyráběna bez jakéhokoli dohřevu.

Komerční zásobníky PRO-HT Panasonic lze kombinovat s 2trubkovými a 3trubkovými systémy ECOi a přizpůsobit tak řešení různým použitím, počínaje instalacemi v luxusních bytech po kanceláře a hotely.

#### Pohled na technické parametry

- Objem vody 1 000 l
- Maximální výstupní teplota teplé vody: 75 °C bez dohřevu
- Zásobník a tepelný výměník jsou zhotoveny z nerezové oceli
- Topná spirála 63 m
- Úprava vnitřního a vnějšího povrchu loužením
- Pěnová izolace 100 mm
- Materiál nádrže 3 mm
- Vnější povrch z ABS

Zásobník PRO-HT			PAW-VP1000LDHW	
Venkovní jednotka			U-10ME2E8	U-16MF3E8
Objem		L	933	933
Výška	V × Š	mm	2210 × 990	2210 × 990
Připojení k vodovodní síti			1 1/4"	1 1/4"
Čistá hmotnost / s vodou		kg	186 / 1119	186 / 1119
Jmenovitý elektrický příkon		W	6620	6920
Referenční cyklus stáčení			2XL	2XL
Spotřeba energie podle vybraného cyklu A7 / W10-55		kWh	5,80	5,06
Spotřeba energie podle vybraného cyklu A15 / W10-55		kWh	4,90	4,46
COP DHW (A7/W10-55) EN 16147 <sup>1)</sup>			4,23	4,85
COP DHW (A15/W10-55) EN 16147 <sup>2)</sup>			5,00	5,50
<b>Třída energetické účinnosti (od A+ do G) <sup>3)</sup></b>			<b>A+</b>	<b>A+</b>
<b>Systémový štítek (od A+++ do G) <sup>3)</sup></b>			<b>A+++</b>	—
Pohotovostní příkon podle EN16147		W	77,00	73,00
Akustický tlak na 1 m		dB(A)	53	53
Množství chladiva		g	6,8 + 1,0	9,3 + 1,0
Provozní rozsah – teplota vzduchu		°C	-20 ~ +35	-20 ~ +35
Nádrž 316 l z nerezové oceli			Ano	Ano
Průměrná tloušťka izolace		mm	100	100
Přípojka tepelného výměníku pro vstup/výstup		palce (mm)	1/2 (12,70) / 3/4 (19,05)	1/2 (12,70) / 3/4 (19,05)
Maximální spotřeba energie bez ohřivače		W	9000	18500
Maximální spotřeba energie s ohřivačem		W	15000	24500
Počet elektrických ohřivačů × výkon		W	1 × 6000	1 × 6000
Napětí / Frekvence		V / Hz	400 / 50	400 / 50
Jištění		A	16	16
Krytí			IP24	IP24
Vytápění s tepelným čerpadlem	Min/max	°C	5/76	5/76
Vytápění s elektrickým ohřivačem	Min/max	°C	55/75	55/75
Chladivo (R410A) / ekvivalent CO <sub>2</sub>		kg/tuny	7,80 / 16,2864	10,30 / 21,5064

#### Příslušenství

PAW-VP-RTC5B-VRF	Ovladač zásobníku pro systém ECOi
PAW-VP-VALV-160	Souprava expanzního ventilu, 16 kW

#### Příslušenství

PAW-VP-VALV-280	Souprava expanzního ventilu, 28 kW
-----------------	------------------------------------

1) Ohřev užitkové vody až do 55 °C s teplotou vstupního vzduchu 7 °C, vlhkostí 89 % a teplotou vstupní vody 10 °C. Dle normy EN16147. 2) Ohřev užitkové vody až do 55 °C s teplotou vstupního vzduchu 15 °C, vlhkostí 74 % a teplotou vstupní vody 10 °C. Dle normy EN16147. 3) Na základě LOT2 (NAŘÍZENÍ KOMISE V PŘENESENÉ PRÁVOMOCI (EU) č. 812/2013).

Tento produkt je zkonstruován ve shodě se směrnicí Rady 98/83/ES o jakosti pitné vody ve znění směrnice 2015/1787/EU. Životnost produktu není zaručena, je-li používán pro podzemní vodu, např. pramenitou nebo studniční, dále vodovodní vodu s obsahem solí nebo jiných nečistot, nebo je-li používán v oblastech s vodou, která má kyselý charakter. Náklady spojené s údržbou v těchto případech hradí zákazník.

\* Při připojení pod tlakem je použití bezpečnostního ventilu povinné.

## AQUAREA AIR

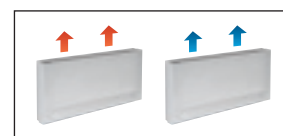
AQUAREA  
AIR

Průtok vzduchu	Rychlost	PAW-AAIR-200-2			PAW-AAIR-700-2			PAW-AAIR-900-2		
		Min.	Střední	Max.	Min.	Střední	Max.	Min.	Střední	Max.
<b>Režim vytápění</b>										
Celkový topný výkon	W	217,00	470,00	570,00	708,00	1032,00	1188,00	886,00	1420,00	1703,00
Průtok vody	kg/h	37,30	80,80	98,00	121,80	177,50	204,30	152,40	244,20	292,90
Tlaková ztráta vody	kPa	0,40	2,00	2,90	0,30	0,80	1,00	0,50	1,60	2,20
Teplota vstupní vody	°C	35	35	35	35	35	35	35	35	35
Teplota výstupní vody	°C	30	30	30	30	30	30	30	30	30
Teplota vstupního vzduchu	°C	19,00	19,00	19,00	19,00	19,00	19,00	19,00	19,00	19,00
Teplota výstupního vzduchu	°C	38,90	32,00	30,00	33,30	31,80	30,60	30,20	31,10	30,60
<b>Režim chlazení</b>										
Celkový výkon chlazení	W	237,00	345,00	555,00	756,00	1039,00	1204,00	1153,00	1518,00	1746,00
Citelný chladicí výkon	W	230,00	314,00	504,00	646,00	903,00	1058,00	1061,00	1384,00	1598,00
Průtok vody	kg/h	40,00	59,00	95,00	129,00	178,00	207,00	198,00	261,00	300,00
Tlaková ztráta vody	kPa	0,40	2,00	2,90	1,00	2,00	2,00	6,00	9,00	12,00
Teplota vstupní vody	°C	10	10	10	10	10	10	10	10	10
Teplota výstupní vody	°C	15	15	15	15	15	15	15	15	15
Teplota vstupního vzduchu	°C	27,00	27,00	27,00	27,00	27,00	27,00	27,00	27,00	27,00
Teplota výstupního vzduchu	°C	15,00	17,00	18,00	14,00	16,00	17,00	16,00	17,00	18,00
Relativní vlhkost vzduchu na vstupu	%	47	47	47	47	47	47	47	47	47
Průtok vzduchu	m <sup>3</sup> /min	0,90	1,90	2,70	2,60	4,20	5,30	4,10	6,10	7,70
Maximální příkon	W	7,00	9,00	13,00	14,00	18,00	22,00	16,00	20,00	24,00
Akustický tlak	dB(A)	23	33	40	24	36	42	25	36	44
Rozměry (V × Š × H)	mm	735 x 579 x 129			935 x 579 x 129			1135 x 579 x 129		
Čistá hmotnost	kg	17			20			23		
Včetně 3cestného ventilu		Ano			Ano			Ano		
Termostat s dotykovou obrazovkou		Ano			Ano			Ano		

### Řada extra nízkoteplotních jednotek fan coil pro použití s tepelným čerpadlem

Štíhlé jednotky fan coil Panasonic Aquarea Air poskytují vysokou účinnost regulace teploty.

Díky hloubce těsně pod 13 cm jsou na špičce trhu. Elegantní provedení Aquarea Air se snadno začlení do interiéru domácnosti a pečlivé zpracování je jasně viditelné v každém detailu.

Díky výjimečné účinnosti ventilátoru motor spotřebuje mnohem méně energie (má nízký příkon). Otáčky ventilátoru jsou nepřetržitě modulovány regulátorem teploty s proporcionální integrální logikou, což má nesporné výhody pro regulaci teploty a vlhkosti v letním režimu.



Se standardními litými radiátory

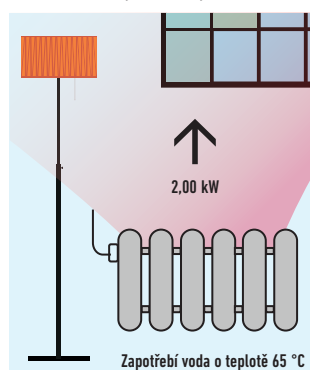

Se systémem Aquarea Air

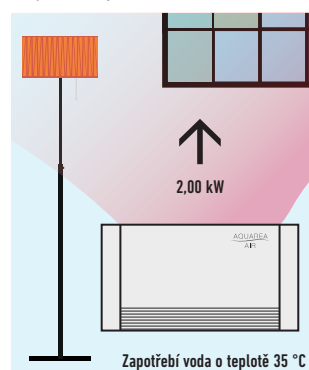

### Zaměřeno na technické parametry:

- Vysoký topný výkon
- 3 rychlosti otáček ventilátoru a výkony
- Exkluzivní design
- Mimořádně kompaktní (hloubka pouze 12,9 cm)
- Možné funkce chlazení a odvlhčování (nutnost odvodu kondenzátu)
- Včetně 3cestného ventilu (pokud se instaluje 3 a více jednotek fan coil, není potřeba obtokový ventil)
- Termostat s dotykovou obrazovkou

Všechny teplotní křivky a výkony jsou k dispozici na stránkách [www.panasonicproclub.com](http://www.panasonicproclub.com).

# JEDNOTKY FAN COIL

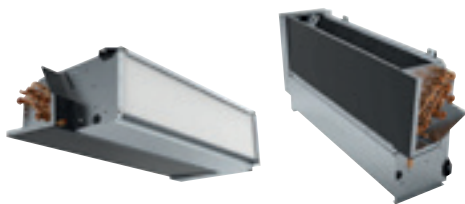

NOVINKA  
2019



PAW-FC-303TC  
Volitelný ovladač.  
Kabelový dálkový ovladač.



PAW-FC-RC1  
Volitelný ovladač.  
Kabelový dálkový ovladač.

		Kompaktní jednotky								Vysoký statický tlak	
Připojení z levé strany		PAW-FC-D11-1	PAW-FC-D15-1	PAW-FC-D24-1	PAW-FC-D28-1	PAW-FC-D40-1	PAW-FC-D55-1	PAW-FC-D65-1	PAW-FC-D90-1	PAW-FC-H150	
Připojení z pravé strany		PAW-FC-D11-1-R	PAW-FC-D15-1-R	PAW-FC-D24-1-R	PAW-FC-D28-1-R	PAW-FC-D40-1-R	PAW-FC-D55-1-R	PAW-FC-D65-1-R	PAW-FC-D90-1-R	PAW-FC-H150-R	
Celkový výkon chlazení <sup>1)</sup>	Stř. / Super vys.	kW	1,0/1,5	1,2/1,7	2,0/2,5	2,4/3,2	3,2/4,6	4,6/5,8	6,1/7,3	6,1/8,1	11,9/14,8
Čitelný chladicí výkon <sup>1)</sup>	Stř. / Super vys.	kW	0,8/1,1	0,9/1,3	1,5/1,9	1,8/2,3	2,2/3,3	3,3/4,5	4,3/5,1	4,6/6,3	9,6/12,9
Topný výkon <sup>1)</sup>	Stř. / Super vys.	kW	1,4/2,0	1,5/2,2	2,4/3,1	2,9/4,0	4,1/5,7	5,3/7,1	7,9/9,3	8,1/11,6	14,9/19,9
Příkon	Super níz. / Stř. / Super vys.	W	14/24/36	10/18/29	16/37/45	15/37/56	28/55/72	37/75/105	53/100/147	90/112/188	180/421/675
Pojistky		A	2	2	2	2	2	2	2	2	6
Rozměry (včetně panelu a elektrické skříně)	V x Š x H	mm	220x570x430	220x570x430	220x753x430	220x938x430	220x1122x430	220x1307x430	220x1121x530	220x1316x530	356x1600x798
Hmotnost (bez vody)		kg	13	13	15	20	22	26	27	38	63
Akustický výkon, celkový	Super níz. / Stř. / Super vys.	dB(A)	33/40/49	31/43/50	30/45/52	30/44/51	34/46/56	38/51/58	43/56/61	50/55/64	52/64/71
Akustický tlak globální	Super níz. / Stř. / Super vys.	dB(A)	24/31/40	22/34/41	21/36/43	21/35/42	25/37/47	29/42/49	34/47/52	41/46/55	31/45/51
Statický tlak	Max.	Pa	30	30	50	50	70	70	70	70	110
Průtok vzduchu <sup>1)</sup>	Stř. / Super vys.	m <sup>3</sup> /h	190/283	179/265	274/390	357/499	486/716	640/933	893/1064	936/1397	2112/3176
Tlaková ztráta vody	Stř. / Super vys.	kPa	19,5/39,2	3,9/6,3	19,3/28,8	17,1/28	22,8/46,9	37,4/60,2	15,4/21,5	19,3/32,5	19,8/26,1
Otáčky ventilátoru			3 rychlosti	3 rychlosti	3 rychlosti	3 rychlosti	3 rychlosti	3 rychlosti	3 rychlosti	3 rychlosti	3 rychlosti
Motor ventilátoru a celkové otáčky			AC 5 rychlostí	AC 5 rychlostí	AC 5 rychlostí	AC 5 rychlostí	AC 5 rychlostí	AC 5 rychlostí	AC 5 rychlostí	AC 5 rychlostí	AC 5 rychlostí
Vana na kondenzát a vzduchový filtr			Zahrnuto	Zahrnuto	Zahrnuto	Zahrnuto	Zahrnuto	Zahrnuto	Zahrnuto	Zahrnuto	Zahrnuto
Připojení vody		palce	1/2	1/2	1/2	1/2	1/2	1/2	3/4	3/4	1

## Příslušenství

<b>PAW-FC-RC1</b>	Pokročilé drátové řízení pro jednotky fan coil
<b>PAW-FC-303TC</b>	Kabelový dálkový ovladač
<b>PAW-FC-2WY-11/55-1</b>	2cestný ventil + vana na kondenzát (pro PAW-FC-D11/15/24/28/40/55-1)
<b>PAW-FC-2WY-65/90-1</b>	2cestný ventil + vana na kondenzát (pro PAW-FC-D65/90-1)

## Příslušenství

<b>PAW-FC-2WY-150</b>	2cestný ventil (pro PAW-FC-H150)
<b>PAW-FC-3WY-11/55-1</b>	3cestný ventil + vana na kondenzát (pro PAW-FC-D11/15/24/28/40/55-1)
<b>PAW-FC-3WY-65/90-1</b>	3cestný ventil + vana na kondenzát (pro PAW-FC-D65/90-1)
<b>PAW-FC-3WY-150</b>	3cestný ventil (pro PAW-FC-H150)

1) Průtok vzduchu a kapacita při statického tlaku 0 Pa. \* Výkony na základě: Chlazení: Vzduch: 27 °C ST / 19 °C MT, Chlazená voda: 7 °C / 12 °C - Topení: Vzduch: 20 °C DB, Teplá voda: 50 °C / 45 °C.



## Nová řada jednotek fan coil

Snadná instalace, lepší hlukové parametry a výkon. Nová řada jednotek fan coil obsahuje jednu kompaktní řadu pro instalaci do potrubí, která je ideální pro domácí a komerční použití, a jeden model s vysokým statickým tlakem pro komerční použití. Řada certifikovaná organizací Eurovent zahrnuje vanu na kondenzát a filtr a je vybavena motorem ventilátoru s nízkou spotřebou.

Nový typ D je díky vaně na kondenzát ve tvaru L ještě flexibilnější a totéž zařízení lze instalovat do vodorovné i svislé polohy.

## Ovladač jednotky fan coil PAW-FC-RC1

Toto rozvinuté ovládání nabízí vyšší komfort vytápění. Snímač lze použít jako snímač vodního průtoku, který při nižší teplotě vody zastaví ventilátor, čímž se lze vyhnout závanům studeného vzduchu v zimě. Umožňuje již použití nové funkce generace J režim odmrazování a zastavit jednotku fan coil.

### Funkce:

- Pokojový termostat
- 3 výstupy, 230V relé pro ovládání ventilátoru
- 2 výstupy, relé 230 V pro regulaci topení / chlazení
- Podřízené zařízení ModBus RTU
- 1 DI pro detekci tlaku (spínač vstupní karty)
- 1 AI pro snímač

**1** Inovace pro optimální pohodlí

**3** Kvalitní a efektivní výměník

**2** Ventilátor s nízkou spotřebou energie

**4** Flexibilní svislá a vodorovná instalace



# ŘEŠENÍ VĚTRÁNÍ OD SPOLEČNOSTI PANASONIC



## Pro maximální úspory a snadnou integraci

### Souprava pro připojení výparníku VZT jednotky 16 kW, 28 kW a 56 kW

Souprava pro připojení výparníku VZT jednotky obsahuje: skříň IP65 s deskami s plošnými spoji a připojeními namontovanými uvnitř, expanzní ventil a snímače. Tepelný výměník, ventilátor a motor ventilátoru k montáži do vzduchotechnické jednotky musí být zajištěny na místě. Použití: hotely, kanceláře, serverovny a veškeré velké budovy, kde je zapotřebí kontrola kvality vzduchu, jako je například kontrola vlhkosti a přívodu čerstvého vzduchu.



### Souprava pro připojení výparníku VZT jednotky je kombinací klimatizace a přívodu čerstvého vzduchu v jediném řešení.

Nové soupravy pro připojení výparníku VZT jednotky k VRF systému Panasonic ECOi umožňují snadnou integraci VZT jednotek.

### 3 typy souprav pro připojení výparníku VZT jednotky.

#### Deluxe, Medium a Light

Kód modelu	IP 65	Ovládání požadavku 0-10 V*	Kompenzace posunu ve venkovní teplotě (prevence chladných závanů vzduchu)
PAW-160MAH2 / PAW-280MAH2 / PAW-560MAH2	Ano	Ano	Ano
PAW-160MAH2M / PAW-280MAH2M / PAW-560MAH2M	Ano	Ano	Ne
PAW-160MAH2L / PAW-280MAH2L / PAW-560MAH2L	Ano	Ne	Ne

\* S CZ-CAPBC2.

### Rekuperace tepla s přímým výměníkem

Motorem ovládané obtokové zařízení rekuperace tepla automaticky ovládané řízením jednotky, aby ve vhodných případech bylo využito volné chlazení čerstvým vzduchem.



- Samonosné panely z pozinkované oceli, izolované na vnitřní i vnější straně.
- Vysoce účinný entalpický deskový výměník s příčným průtokem vzduchu. Celková výměna tepla s účinností rekuperace tepla až 76 % a entalpie až 67 %. Také s vysokou účinností během letní sezóny.
- Účinné filtry ePm<sub>2,5</sub> 95% (F9 EN 779) ISO16890 se syntetickým čistitelným médiem a předřazeným filtrem COARSE 50% (G3 EN 779) na sání čerstvého vzduchu a filtrem COARSE 50% na sání odvodního vzduchu.
- Demontovatelný boční panel umožňující přístup k filtrům a rekuperačnímu výměníku v případě plánované údržby.
- Nízká spotřeba, vysoká účinnost a tiché ventilátory s přímým pohonem.
- Přírodní část je doplněna o výparník (R410A) osazený elektromagnetickým regulačním ventilem, freonovým filtrem, kontaktními snímači teploty na kapalinové a plynové straně, NTC snímače na vstupu i výstupu vzduchu.
- Vestavěná elektrická skříň osazená deskou s plošnými spoji k ovládání otáček ventilátoru a k propojení venkovních/vnitřních jednotek.
- Připojení vzduchovodu kruhovými plastovými manžetami.

### Dveřní clona s výparníkem

#### Velký topný účinek.

Kombinovaný proud vzduchu, který má žádoucí nízký indukční faktor proudu vzduchu (faktor mísení vzduchu), dokáže přenášet zvolený prvotní teplotní účinek na dlouhé vzdálenosti a dosáhne podlahy stále o pokojové teplotě. To je nezbytné k tomu, aby se zabránilo ochlazování vnitřních prostor.



Výrobní řada dveřních clon Panasonic je navržena pro bezproblémový a účinný provoz. Vzduchové clony vytváří nepřetržitý proud vzduchu, který směřuje shora dolů v otevřeném dveřním prostoru, a tvoří bariéru, kterou mohou lidé a výrobky překonat, ale vzduch ne. Naše dveřní clony jsou navrženy tak, aby zlepšovaly energetickou účinnost, minimalizovaly tepelné ztráty budovy a umožňovaly prodejčům nechávat otevřené dveře, aby přilákali zákazníky. Jsou vhodné pro připojení k systémům VRF i PACi.

Porovnání topného výkonu: Elektrická dveřní clona / Dveřní clona Panasonic

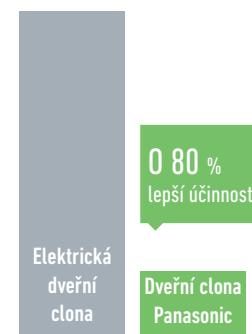

\* S typem U-100PZH2E5 pro PAW-20PAIRC-LS. Metoda výpočtu: pokud se vezme v úvahu SCOP 6,0 kombinace jednotek Panasonic. Bude-li energie potřebná pro dveřní clonu zastoupena hodnotou 100, dveřní clona Panasonic bude potřebovat 1/(1-6)\*100=20.

### Ventilační systém s rekuperací tepla

Jednotky Panasonic pro rekuperaci tepla vám pomáhají s dosažením plánu úspor při zachování pohodlí.

Ventilační systém s rekuperací tepla Panasonic dokážou účinně snížit tepelné ztráty při větrání rekuperací tepla. Výsledkem je energeticky úsporné větrání a nižší provozní náklady pro klimatizační a topné vybavení. Díky návrhu současných modelů s protiproudým deskovým výměníkem jsme získali produkty s nižšími skříněmi a tichým provozem, které zaručují pohodlné a příjemné prostředí a zároveň šetří energii.

- Dramatických úspor energie je dosaženo použitím vysoce účinného protiproudého deskového výměníku.
- Protiproudý deskový výměník použitý pro nižší hlučnost a nižší, kompaktnější tvar skříně.
- Veškerou údržbu lze provádět přes jeden revizní otvor.
- Přímý systém přívodu/odvodu vzduchu pro snadnější instalaci.



Při použití běžného ventilátoru<sup>1</sup>      Při použití ventilátoru s rekuperací energie<sup>2</sup>

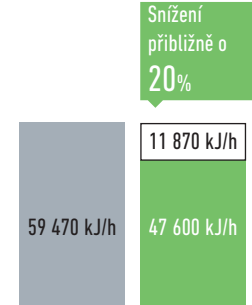

1) Dvě jednotky FY-27FPK7.  
2) Jedna jednotka FY-500ZV8R.

## Souprava pro připojení výparníku VZT jednotky 16, 28 a 56 kW pro ECOi a ECO G



### Souprava pro připojení výparníku VZT jednotky 16–56 kW připojená k jednotce ECOi nebo ECO G

Deska s plošnými spoji, transformátor, elektromagnetický regulační ventil, termistor (4 ks), svorkovnice a skříň s elektrickými součástmi.

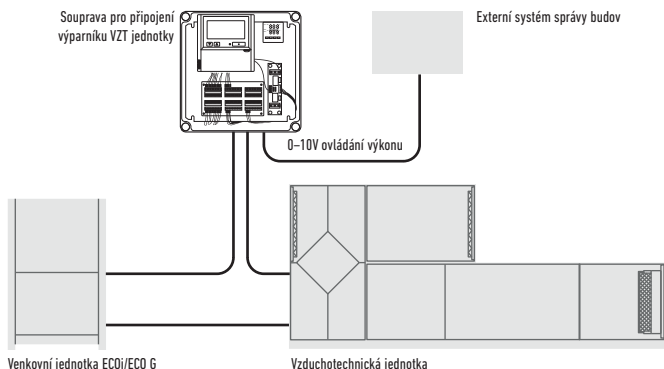

Ovládání požadavku venkovní jednotky je zajištěno pomocí externího signálu 0–10 V.

#### Příklad systému pro velký výkon (více než 56 kW)

3x [deska s plošnými spoji, transformátor, elektromagnetický regulační ventil, termistor (4 ks), svorkovnice a skříň s elektrickými součástmi].  
Příklad 140 kW systému.

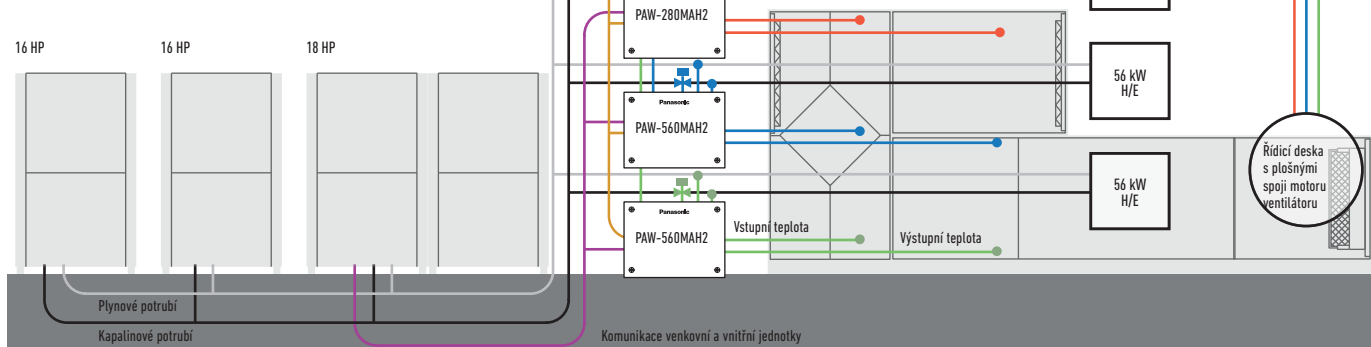

### Volitelné součásti: Následující funkce jsou k dispozici pomocí různých ovládacích příslušenství:

#### Dálkový ovladač s časovačem CZ-RTC4

- Zapnutí/vypnutí provozu
- Výběr režimu
- Nastavení teploty

\* Signál provozu ventilátoru lze převzít z desky s plošnými spoji.

#### Svorkovnice CZ-T10.

- Vstupní signál = zapnutí/vypnutí provozu
- Zakázání dálkového ovladače
- Výstupní signál = stav zapnutí provozu
- Výstup alarmu (pomocí 12 V DC)

#### PAW-OCT, výstup 12 V DC volit. svorkovnice

- Výstupní signál = stav chlazení/vytápění/ventilátoru
- Odmrazování
- Zapnutí termostatu

#### CZ-CAPBC2 Mini sériově-paralelní rozhraní pro vnitřní/venkovní jednotku

- Ovládání požadavku 40 % až 120 % (kroky po 5 %) pomocí vstupního signálu 0–10 V
- Nastavení teploty pomocí vstupního signálu 0–10 V nebo 0–140 Ω
- Pokojová (vstupní vzduch) výstupní teplota pomocí 4–20 mA
- Výběr režimu a/nebo ovládání ZAPNUTÍ/VYPNUTÍ
- Ovládání provozu ventilátoru
- Výstup provozního stavu/výstup alarmu
- Ovládání zapnutí/vypnutí termostatu

### Hlavní součásti systému nuceného větrání

Hlavní součásti systému nuceného větrání jsou následující:

Vzduchotechnická jednotka, vzduchovody a prvky pro distribuci vzduchu.

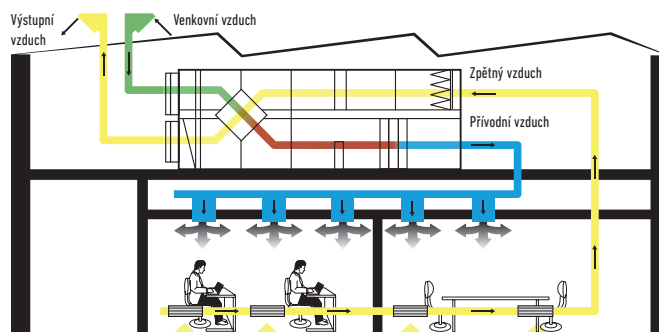

#### Deska s plošnými spoji PAW-T10 pro připojení ke konektoru T10.

- Deska s plošnými spoji se beznapěťovým kontaktem byla vyvinuta ke snadnému ovládání jednotky.
- Vstupní signál ZAPNUTÍ/VYPNUTÍ provozu
- Zakázání dálkového ovládání
- Výstupní signál stavu ZAPNUTÍ provozu, maximálně 230 V, 5 A (BĚŽNĚ OTEVŘENO/BĚŽNĚ ZAVŘENO)
- Výstupní signál stavu alarmu, maximálně 230 V, 5 A (spínací/vypínací)
- Další dostupné kontakty:
  - Externí ovládání zvlhčovače (ZAPNUTO/VYPNUTO) 230 V AC 3 A
  - Externí ovládání ventilátoru (zap/vyp) 12 V DC
  - Externí signál stavu filtru – beznapěťový
  - Externí signál plovákového spínače – bezpotenciálový
  - Externí snímač detekce úniku nebo bezpotenciálový kontakt vypnutí termostatu (možné využití pro externí ovládání teploty proudu vzduchu)



Pro soupravu pro připojení výparníku VZT jednotky musí být použita 2trubková venkovní jednotka řady ECOi. 3 modely pro systém VRF: 5 HP (PAW-160MAH2/M/L), 10 HP (PAW-280MAH2/M/L) a 20 HP (PAW-560MAH2/M/L).

### S venkovními jednotkami ECO G

- Pro soupravu pro připojení výparníku VZT jednotky může být použita pro jednu jednotku ECO G (2trubková, 56 kW). Není možné použít více souprav pro připojení výparníku VZT jednotky.
- Kombinace se standardními vnitřními jednotkami není povolena.
- Specifikace napájení: jednofázové, 220 V až 240 V.

### Pohled na technické parametry

- Maximální výkon systému: 60HP (168 kW)
- Maximální délka potrubí: 100 m (ekvivalentní délka potrubí 120 m)
- Výškový rozdíl (vnitřní jedn./venkovní jedn.): 4 m
- Poměr výkonu vnitř./venk. jedn.: 50~100 %
- Maximální počet vnitřních jednotek: 3 jednotky\*
- Rozsah venkových teplot pro vytápění: -20 ~ +15 °C
- Možný teplotní rozsah pro vstupní vzduch soupravy vzduchotechnické jednotky: chlazení: +18 ~ +32 °C/vytápění: +16 ~ +30 °C

\* Pro souběžný provoz ovládaný jedním snímatelem dálkového ovladače.

- Systém je ovládán na základě teploty vzduchu na sání (nebo zpětného vzduchu z místnosti) (stejně jako u standardní vnitřní jednotky). (Volitelný režim: automatický/chlazení/vytápění/ventilátor/odvlhčování (ale stejně jako chlazení).)

- Teplota výstupního vzduchu je také regulována, aby se zabránilo příliš nízké teplotě výstupního vzduchu v režimu chlazení nebo příliš vysoké teplotě výstupního vzduchu v režimu vytápění (u systému VRF).
- Ovládání požadavku (ovládání nuceného vypnutí termostatu pomocí provozního proudu)
- Signál odmrazování, výstupní signál stavu termostat ZAP/VYP
- Ovládání čerpadla kondenzátu (čerpadlo kondenzátu a plovákový spínač musí být dodány na místě)
- Externí nastavení cílové teploty pomocí signálu venkovního/vnitřního rozhraní je k dispozici u zařízení CZ-CAPBC2 (ex. 0-10 V)
- Ovládání požadavku 40 % až 120 % (kroky po 5 %) pomocí vstupního signálu 0-10 V
- Propojitelné se systémem P-Link. Může být nutné věnovat zvláštní péči rušivému šumu z elektronických zařízení sousedícího systému.
- Signál ovládání ventilátoru z desky s plošnými spoji je možné použít pro ovládání objemu vzduchu (vys./střed./nízký a LL pro vypn. term.). Na místě je nutné zajistit výměnu vedení ovládacího okruhu ventilátoru.

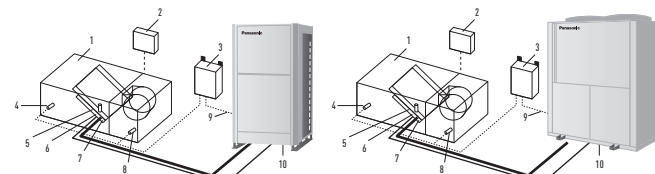

#### Systém a předpisy. Přehled systému.

- Vybavení vzduchotechnické jednotky (dodávka na místě)
- Systémový ovladač vzduchotechnické jednotky (dodávka na místě)
- Ovládací skříň soupravy vzduchotechnické jednotky (s řídicí obvodovou deskou)
- Termostor pro výstupní vzduch
- Elektronický expanzní ventil
- Termostor pro plynové potrubí (E3)
- Termostor pro kapalinové potrubí (E1)
- Termostor pro vzduch na sání
- Propojovací vedení mezi jednotkami
- Venkovní jednotka

HP	5HP		10HP		20HP		30HP		40HP		50HP		60HP	
	PAW-160MAH2/M/L		PAW-280MAH2/M/L		PAW-560MAH2/M/L		PAW-280MAH2/M/L		PAW-560MAH2/M/L		PAW-560MAH2/M/L		PAW-560MAH2/M/L	
Jmenovitý chladicí výkon @ 50 Hz	kW		14,00		28,0		56,0		84,0		112,0		140,0	
Jmenovité vytápění @ 50 Hz	kW		16,00		31,5		63,0		95,0		127,0		155,0	
Průtok vzduchu při chlazení Vys./níz.	m³/hod		2600/1140		5000/3500		10000/7000		15000/10500		20000/14000		25000/17500	
Obtokový (bypass) koeficient			0,9 (doporučený)		0,9 (doporučený)		0,9 (doporučený)		0,9 (doporučený)		0,9 (doporučený)		0,9 (doporučený)	
Rozměry V x Š x H	mm		303x232x110		404x425x78		404x425x78		404x425x78		404x425x78		404x425x78	
Hmotnost	kg		3,2		6,3		6,3		6,3		6,3		6,3	
Délka potrubí Min/max	m		10/100		10/100		10/100		10/100		10/100		10/100	
Rozdíl výšek (vstup/výstup) Max.	m		10		10		10		10		10		10	
Připojky potrubí	Kapalinové potrubí	palce (mm)	3/8(9,52)		3/8(9,52)		5/8(15,88)		3/4(19,05)		3/4(19,05)		3/4(19,05)	
	Plynové potrubí	palce (mm)	5/8(15,88)		7/8(22,22)		1 1/8(28,58)		1 1/4(31,75)		1 1/2(38,15)		1 1/2(38,15)	
Teplota na sání soupravy vzduchotechnické jednotky	Chlazení min ~ max	°C (ST)	+18~+32		+18~+32		+18~+32		+18~+32		+18~+32		+18~+32	
	Chlazení min ~ max	°C (MT)	+13~+23		+13~+23		+13~+23		+13~+23		+13~+23		+13~+23	
	Vytápění min ~ max	°C	+16~+30		+16~+30		+16~+30		+16~+30		+16~+30		+16~+30	
Teplota okolí venkovní jednotky	Chlazení min ~ max	°C	-10~+43		-10~+43		-10~+43		-10~+43		-10~+43		-10~+43	
	Vytápění min ~ max	°C	-20~+15		-20~+15		-20~+15		-20~+15		-20~+15		-20~+15	

#### Kombinace souprav pro připojení výparníku VZT jednotky /systému

Výkon (HP)	Kombinace venkových jednotek	Kombinace souprav pro připojení výparníku VZT jednotky
28 kW (10HP)	U-10ME2E8	PAW-280MAH2
56 kW (20HP)	U-20ME2E8	PAW-560MAH2
84 kW (30HP)	U-16ME2E8 U-14ME2E8	PAW-560MAH2 PAW-280MAH2
112 kW (40HP)	U-20ME2E8 U-20ME2E8	PAW-560MAH2 PAW-560MAH2
140 kW (50HP)	U-18ME2E8 U-16ME2E8	PAW-560MAH2 PAW-560MAH2 PAW-280MAH2
168 kW (60HP)	U-20ME2E8 U-20ME2E8	PAW-560MAH2 PAW-560MAH2 PAW-560MAH2
56 kW (20HP)	U-20GE3E5	PAW-560MAH2



## Dveřní clona s výparníkem připojená k systémům VRF nebo PACi

### Vysoký topný účinek

Kombinovaný proud vzduchu, který má žádoucí nízký indukční faktor proudu vzduchu (faktor mísení vzduchu), dokáže přenášet zvolený prvotní teplotní účinek na dlouhé vzdálenosti a dosáhne podlahy stále o pokojové teplotě. To je nezbytné k tomu, aby se zabránilo ochlazování vnitřních prostor. Obě dveřní clony, které jsou k dispozici v různých délkách, aby vyhovovaly dveřím šířky od 1 do 2,5 m, mají výstupní mřížky, které je možné nastavit do pěti různých poloh. Model HS je možné instalovat až do výšky 3,0 m, standardní model až do výšky 2,7 m. Výstupní mřížky lze snadno nastavit do pěti poloh tak, aby vyhovovaly různým požadavkům na instalaci, a vzduchový filtr je přístupný bez potřeby speciálních nástrojů.

- Vysoký výkon s EC motorem ventilátoru (o 40 % nižší provozní náklady v porovnání se standardním střídavým motorem ventilátoru)
  - Snadné čištění a servis
  - Může být připojena k systémům Panasonic VRF nebo PACi.
  - Vestavěný odvod kondenzátu pro režim chlazení
  - Modely HS a LS je možné ovládat přes řadu dálkových internetových ovládaní Panasonic
- Nové modely HS a LS jsou ideální pro připojení k systému ECOi nebo PACi. Obě verze jsou vybaveny EC motorem ventilátoru umožňujícím bezproblémový a účinný provoz a mají jednoduchou instalaci typu „plug and play“. Tento ventilátor zaručuje o 40 % nižší provozní náklady v porovnání se standardním střídavým motorem ventilátoru. Všechny dveřní clony pracují v prodejnách přibližně po dobu 12 hodin denně a efektivní výkon přispívá k úsporám energie.

### Ovládání přes internet

Aplikace přidaná do vašeho tabletu nebo chytrého telefonu vám umožní ovládat a řídit váš systém na dálku přes internet. Existuje také možnost integrace do stávajících systémů řízení budov (BMS) pomocí jiných rozhraní Panasonic.

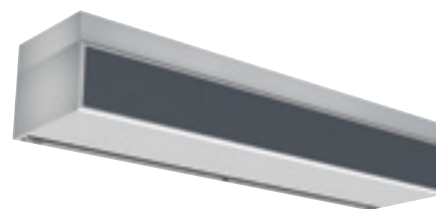
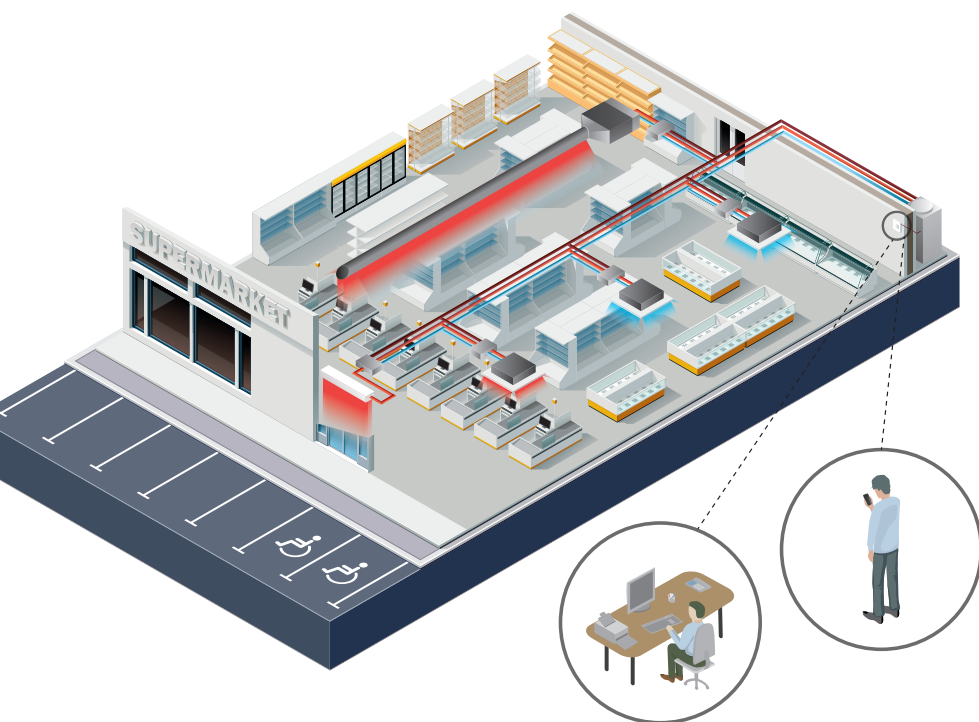

### Inteligentní provoz

Naše dveřní clony kombinují proud vzduchu a technologii vytápění/chlazení k zajištění optimálního pohodlí a energetické účinnosti a zároveň vytváření účinné bariéry mezi vnějším a vnitřním prostředím. Design a instalace je klíčem k nastavení správné výšky/teploty k dosažení optimálního výkonu. Naše vzduchové clony jsou navrženy tak, aby splňovaly požadavky maloobchodů a komerčních a průmyslových trhů.

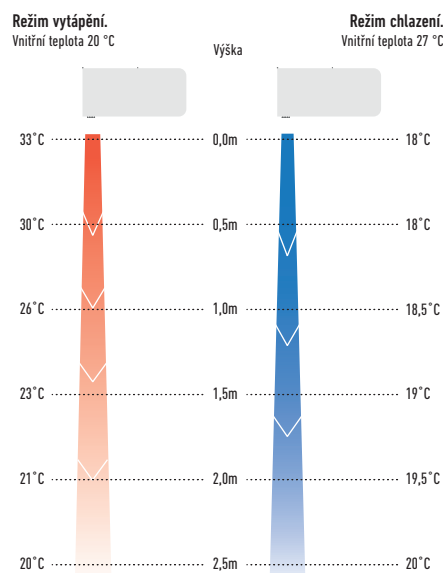

### Jak to funguje?

Vzduch z místnosti je nasáván a jeho proud je vyveden v blízkosti dveří. Tím se vytváří vzduchová clona, která chrání prostor dveří a míchá se s chladnějším venkovním vzduchem. Poté se dostává mimo dveřní prostor zpět do místnosti a směrem k mřížce sání vzduchu, kde je částečně opět nasán. Tento proud vzduchu pomáhá vytvářet bariéru chránící před ztrátami tepla a zároveň dodává do místnosti čerstvý vzduch

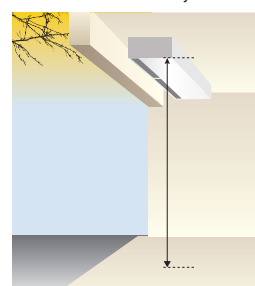

Maximální výška instalace.  
HS: 3,0 m  
LS: 2,7 m



Vysoce účinná dveřní clona připojená k vaší instalaci PACi nebo VRF. EC ventilátorový motor pro bezproblémový a účinný provoz. K dispozici jsou 2 typy proudění vzduchu: LS a HS! Snadná instalace, regulace, čištění, servis.

## Pohled na technické parametry

- Ušetříte až 40 % nákladů na energii díky použití integrované technologie EC ventilátoru (vyšší účinnost než běžný AC ventilátor, s měkkým startem a delší životností motoru).
- Na trhu jsou 4 délky dveřní clony LS a HS: 1,0 m, 1,5 m, 2,0 m a 2,5 m
- Výška instalace až 3,0 m
- Výstupní mřížky lze nastavit do pěti poloh, aby vyhovovaly různým požadavkům vnitřního prostoru a instalace
- Ovládání pomocí systémů dálkových ovladačů Panasonic (volitelně)
- Přímá integrace do BMS pomocí volitelných rozhraní Panasonic
- Vanu na kondenzát obsahují všechny modely DX dveřní clony

## Funkce

**Pohodlí:** Snadná změna směru proudění vzduchu pomocí ručního deflektoru.

**Snadné používání:** Volič rychlosti proudění vzduchu (vysoká a nízká) přímo na jednotce.

**Snadná instalace a údržba:** Snadná instalace. Kompaktní rozměry zlepšují instalaci a možnost umístění. Snadné čištění mřížky bez nutnosti otevření jednotky.

## Optimalizovaná rychlost proudění vzduchu

1. Energetické ztráty, bez instalované dveřní clony.
2. Příliš nízká rychlost proudění vzduchu dveřní clony – dveřní clona není účinná.
3. Optimální výsledky s dveřní clonou Frico připojenou k jednotce VRF Panasonic.
4. Příliš vysoká rychlost proudění vzduchu dveřní clony – značná turbulence, ztráty energie do venkovního prostoru, dveřní clona není účinná.

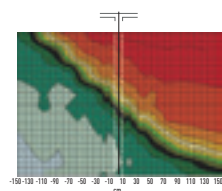

**Otvor bez dveřní clony.**

Při nechráněném otvoru utíká chladný vzduch ven a chladný skladovací prostor přestává být chladný.

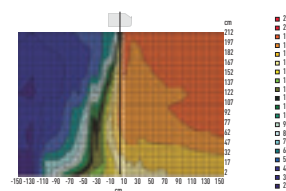

**Otvor s dveřní clonou, nesprávný úhel.**

Jestliže je úhel příliš malý, do chladného skladovacího prostoru vniká teplý vzduch.

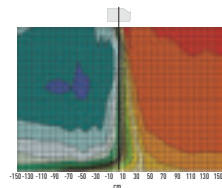

**Otvor s dveřní clonou, příliš vysoká rychlost.**

Nadměrná rychlost vytváří turbulence, které způsobují energetické ztráty a zvyšují teplotu skladovacího prostoru.

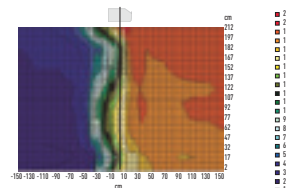

**Otvor se správně nastavenou dveřní clonou.**

Se správně nastavenou jednotkou dveřní clony se dosáhne ostřejšího oddělení různých teplotních zón.

Venkovní jednotky			4HP	4HP	5HP	8HP
Výška výstupu vzduchu 2,7 m			PAW-10EAIRC-LS	PAW-15EAIRC-LS	PAW-20EAIRC-LS	PAW-25EAIRC-LS
Objem vzduchu	Vysoký/nízký	m <sup>3</sup> /h	1800 / 1000	2700 / 1400	3600 / 1900	4500 / 2400
Výkon chlazení <sup>1)</sup>	Max.	kW	6,10	9,70	13,00	17,00
Topný výkon <sup>2)</sup>	Max.	kW	7,90	12,00	15,00	19,00
Teplotní výměník	Objem	L	1,67	2,85	3,94	5,03
Přípojky potrubí	Kapalinové / plynové potrubí	mm	16,6 / 15,0	16,6 / 22,0	16,6 / 22,0	16,6 / 22,0
Spotřeba elektriny ventilátoru	230V / 50Hz	kW	0,30	0,50	0,60	0,80
Typ ventilátoru			ES	ES	ES	ES
Měna	230V / 50Hz	A	2,10	3,10	4,10	5,10
Akustický tlak <sup>3)</sup>		dB(A)	49 / 65	48 / 66	50 / 67	51 / 69
Rozměry	V × Š × H	mm	1000 x 260 x 460	1500 x 260 x 460	2000 x 260 x 460	2500 x 260 x 460
Hmotnost		kg	50	65	80	95
Šířka dveří		m	1,0	1,5	2,0	2,5
Chladivo			R410A	R410A	R410A	R410A

Venkovní jednotky			4HP	6HP	8HP	10HP
Výška výstupu vzduchu 3,0 m			PAW-10EAIRC-HS	PAW-15EAIRC-HS	PAW-20EAIRC-HS	PAW-25EAIRC-HS
Objem vzduchu	Vysoký/nízký	m <sup>3</sup> /h	2700 / 1450	3600 / 1900	5400 / 2900	6300 / 3400
Výkon chlazení <sup>1)</sup>	Max.	kW	9,10	13,00	19,50	23,70
Topný výkon <sup>2)</sup>	Max.	kW	11,80	15,80	23,60	27,60
Teplotní výměník	Objem	L	1,67	2,85	3,94	5,12
Přípojky potrubí	Kapalinové / plynové potrubí	mm	16,6 / 15,0	16,6 / 22,0	16,6 / 22,0	16,6 / 22,0
Spotřeba elektriny ventilátoru	230V / 50Hz	kW	0,75	1,00	1,50	1,75
Typ ventilátoru			EC	EC	EC	EC
Měna	230V / 50Hz	A	4,10	5,50	8,20	9,60
Akustický tlak <sup>3)</sup>		dB(A)	50 / 66	49 / 67	51 / 68	52 / 68
Rozměry	V × Š × H	mm	1000 x 260 x 460	1500 x 260 x 460	2000 x 260 x 460	2500 x 260 x 460
Hmotnost		kg	55	65	85	110
Šířka dveří		m	1,0	1,5	2,0	2,5
Chladivo			R410A	R410A	R410A	R410A

1) Výkon chlazení výparníku, teplota vzduchu na vstupu/výstupu +27/+18 °C, R32 a R410. 2) Topný výkon kondenzátoru, teplota vzduchu na vstupu/výstupu +20/+33 °C, R32 a R410. V případě nižších venkovních teplot může být nutné instalovat model venkovní jednotky s vyšším výkonem. 3) Měřeno ve vzdálenosti až 5,0 m, směrový faktor 2, absorpční povrch 200 m<sup>2</sup>, min. / max. objem vzduchu.



## Ventilační systém s rekuperací tepla

### Energetická účinnost a ekologie

Spotřeba energie je dramaticky snížena použitím protiproudého deskového výměníku. Zátěž klimatizace je snížena přibližně o 20 %. Díky tomu je dosaženo významných úspor energie.

### Porovnání předchozího a současného deskového výměníku

Nový protiproudý deskový výměník má výrazně vyšší účinnost. Díky tomu je možné výměník zmenšit při zachování výborné výměny tepla.

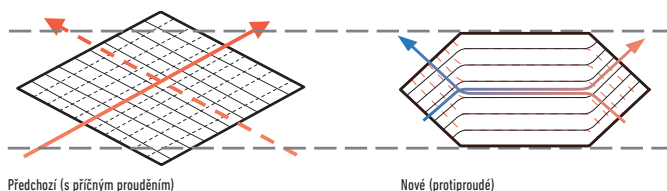

### Větrání přes výměník tepla a normální větrání

Ventilace s úsporou energie lze dosáhnout díky správnému použití ventilace s rekuperací tepla a normální ventilace.

### Větrání s rekuperací tepla

Při chlazení nebo vytápění místnosti je výstupní energie chlazení/vytápění rekuperována při větrání přes výměník.

### Normální větrání

Používá se na jaře nebo na podzim, kdy nejsou místnosti chlazené nebo vytápěny, proto jsou jen malé rozdíly mezi vnitřním a venkovním vzduchem. Kromě toho je v noci během období s vysokými venkovními teplotami, když teplota venkovního vzduchu klesne, venkovní vzduch přiváděn do místnosti bez použití výměníku, což snižuje zátěž klimatizačního zařízení.

Výměník tvoří membrána ze speciálního materiálu pokrytého pryskyřicí pro optimální přenos tepla. Filtr z nylonových/polyesterových vláken má vysokou schopnost zachycení prachu. Také jsme nově navrhli kanálky ve výměníku, abychom získali systém výměny tepla s dlouhou životností, který nevyžaduje pravidelné čištění.

### Deskový výměník

U výměníku s příčným prouděním se vzduch pohybuje přímo přes těleso výměníku. U protiproudého výměníku vzduch proudí přes těleso delší dobu (delší vzdálenost), takže účinek výměny tepla je nezměněn, i když je těleso tenčí.



### Větší komfort

#### Tichý provoz

Nové tiché jednotky přispívají snížení hlučnosti při provozu. Všechny modely o výkonu nižším než 500 m<sup>3</sup>/h mají provozní hluk nižší než 32 dB (vysoký výkon) a i u našeho modelu s nejvyšším výkonem 1 000 m<sup>3</sup>/h činí provozní hluk pouhých 37,5 dB (vysoký výkon).

### Dlouhá životnost deskového výměníku

Použili jsme filtr z netkané látky s vysokou účinností zachytu prachu a přepracovali deskový výměník tak, abychom vytvořili odolný výměník, který nevyžaduje pravidelné čištění.

Změny v odporu průtoku vzduchu v důsledku mnoha let provozu

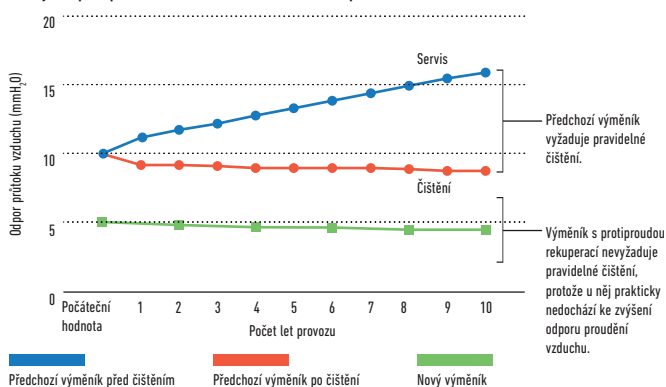

### Snadná instalace a údržba

#### Štíhlý tvar a snadnější instalace

Protiproudý výměník použitý pro nižší hlučnost a nižší, kompaktnější tvar skříně.

Výška 270 mm: FY-250ZDY8R // FY-350ZDY8R // FY-500ZDY8R

Výška 388 mm: FY-800ZDY8R // FY-01KZDY8R

#### Systém přímého přívodu/výstupu vzduchu s možností obrácené montáže

Použití systému přímého přívodu/výstupu vzduchu: Jednodušší tvar rozvodů vzduchu díky přímým vzduchovodům přívodu/výstupu vzduchu. Protože každou jednotku lze namontovat v obrácené poloze, je pro dvě jednotky nutný pouze jeden revizní otvor, proto jsou instalace vzduchovodů snadnější a flexibilnější.

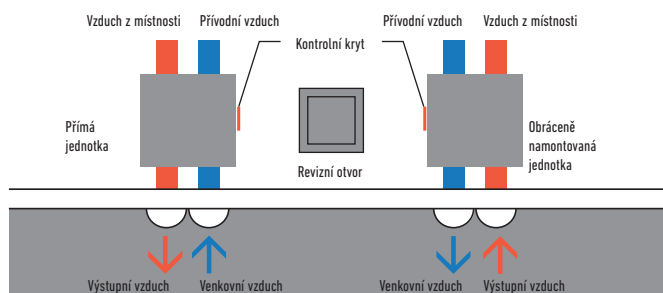

Brání změnám teploty v místnosti a zároveň přivádí čerstvý vzduch. Dokáže rekuperovat až 77 % tepla z výstupního vzduchu. Zajišťuje tak ekologičnost a energetickou účinnost budov.

## Funkce

### Energetická účinnost a ekologie

- Až 20% úspora energie při instalaci.
- Dokáže rekuperovat až 77 % tepla z výstupního vzduchu.

### Pohodlí

- Menší nutnost čištění díky revoluční struktuře (každých 6 měsíců)
- Ideální pro vnitřní prostory bez oken

### Snadná instalace a údržba

- 5 modelů pro snadnější výběr
- Snížená výška jednotky (270 mm a 388 mm)
- Boční otvor pro čištění (kontrola filtru, motoru a dalších dílů)
- Instalace může být provedena obráceně tak, aby bylo možné využít jeden revizní otvor pro 2 zařízení
- Snadné připojení ke klimatizační jednotce (bez dalších prvků)
- Instalace do stropních podhledů
- Napájení jednotek 220–240 V
- Vysoký statický tlak pro snadnější instalaci

## Pohled na technické parametry

- Vysoká úspora energie, až 20 %
- Technologie protiproudého příčného průtoku pro lepší účinnost
- Těleso s dlouhou životností
- Snadná instalace a o 20 % menší tloušťka
- Snadné připojení ke klimatizačním jednotkám
- Tiché jednotky

## Vyvážené větrání

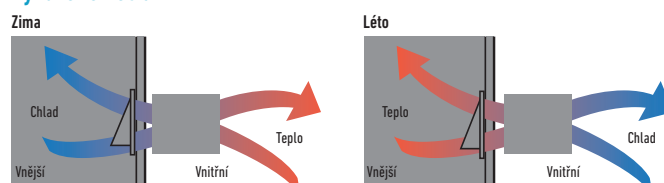

## Nové intuitivní a stylové ovládání

- Zahrnuto jako standardní ovládání
- Kompaktní a plochý panel
- Podpora čištění filtru
  - Signál upozorňující na čištění
  - Stav využití filtru po 1/2/3/4 měsících
- Rozměry (V × Š × H): 116 × 120 × 40 mm



Kabelový dálkový ovladač je součástí dodávky.

Jmenovitý průtok	250 m <sup>3</sup> /h			350 m <sup>3</sup> /h			500 m <sup>3</sup> /h			800 m <sup>3</sup> /h			1 000 m <sup>3</sup> /h			
Modely	FY-250ZDY8R			FY-350ZDY8R			FY-500ZDY8R			FY-800ZDY8R			FY-01KZDY8R			
	Velmi vysoký	Vysoký	Nízký	Velmi vysoký	Vysoký	Nízký	Velmi vysoký	Vysoký	Nízký	Velmi vysoký	Vysoký	Nízký	Velmi vysoký	Vysoký	Nízký	
Napájení	220V / 240V / 50Hz			220V / 240V / 50Hz			220V / 240V / 50Hz			220V / 240V / 50Hz			220V / 240V / 50Hz			
<b>Větrání s rekuperací tepla</b>	<b>Velmi vysoký</b>	<b>Vysoký</b>	<b>Nízký</b>	<b>Velmi vysoký</b>	<b>Vysoký</b>	<b>Nízký</b>	<b>Velmi vysoký</b>	<b>Vysoký</b>	<b>Nízký</b>	<b>Velmi vysoký</b>	<b>Vysoký</b>	<b>Nízký</b>	<b>Velmi vysoký</b>	<b>Vysoký</b>	<b>Nízký</b>	
Příkon	W	112,00 / 128,00	108,00 / 123,00	87,00 / 96,00	182,00 / 190,00	178,00 / 185,00	175,00 / 168,00	263,00 / 289,00	204,00 / 225,00	165,00 / 185,00	387,00 / 418,00	360,00 / 378,00	293,00 / 295,00	437,00 / 464,00	416,00 / 432,00	301,00 / 311,00
Objem vzduchu	m <sup>3</sup> /h	250	250	190	350	350	240	500	500	440	800	800	630	1000	1000	700
Externí statický tlak	Pa	105	95	45	140	60	45	120	60	35	140	110	55	105	80	75
Akustický výkon	dB	30,00 / 31,50	29,50 / 30,50	23,50 / 26,50	32,50 / 33,00	30,50 / 31,00	22,50 / 25,50	36,50 / 37,50	34,50 / 35,50	31,00 / 32,50	37,00 / 37,50	36,50 / 37,00	33,50 / 34,50	37,50 / 40,50	37,00 / 39,50	33,50 / 36,50
Účinnost rekuperace tepla	%	75	75	77	75	75	78	75	75	76	75	75	76	75	75	79
<b>Normální větrání</b>	<b>Velmi vysoký</b>	<b>Vysoký</b>	<b>Nízký</b>	<b>Velmi vysoký</b>	<b>Vysoký</b>	<b>Nízký</b>	<b>Velmi vysoký</b>	<b>Vysoký</b>	<b>Nízký</b>	<b>Velmi vysoký</b>	<b>Vysoký</b>	<b>Nízký</b>	<b>Velmi vysoký</b>	<b>Vysoký</b>	<b>Nízký</b>	
Příkon	W	112,00 / 128,00	108,00 / 123,00	87,00 / 96,00	182,00 / 190,00	178,00 / 185,00	175,00 / 168,00	263,00 / 289,00	204,00 / 225,00	165,00 / 185,00	387,00 / 418,00	360,00 / 378,00	293,00 / 295,00	437,00 / 464,00	416,00 / 432,00	301,00 / 311,00
Objem vzduchu	m <sup>3</sup> /h	250	250	190	350	350	240	500	500	440	800	800	630	1000	1000	700
Externí statický tlak	Pa	105	95	45	140	60	45	120	60	35	140	110	55	105	80	75
Akustický výkon	dB	30,00 / 31,50	29,50 / 30,50	23,50 / 26,50	32,50 / 33,00	30,50 / 31,00	22,50 / 25,50	37,50 / 38,50	37,00 / 38,00	31,00 / 32,50	37,00 / 37,50	36,50 / 37,00	33,50 / 34,50	39,50 / 40,50	39,00 / 39,50	35,50 / 36,50
Účinnost rekuperace tepla	%	—	—	—	—	—	—	—	—	—	—	—	—	—	—	—
Rozměry	V × Š × H	mm 270x882x599			317x1050x804			317x1090x904			388x1322x884			388x1322x1134		
Čistá hmotnost	kg	29			49			57			71			83		

Hlučnost výrobku je hodnota, která byla změněna v akustické místnosti. V běžných podmínkách, kde dochází k vlivu odrazů v místnosti, může být vyšší než je uvedená číselná hodnota. Příkon, proud a účinnost výměny tepla jsou hodnoty při uvedeném objemu vzduchu. Hlučnost musí být změněna ve vzdálenosti 1,5 m pod středem jednotky. Účinnost výměny tepla je průměrná hodnota při chlazení a vytápění.



## Rekuperační jednotka s přímým výparníkem

Společnost Panasonic představuje řešení rekuperace tepla pro větší energetickou účinnost.

Řešení rekuperace tepla od společnosti Panasonic si vede dobře v extrémním počasí a dosahuje účinnosti až 77 % (63 % při entalpických podmínkách).

Protiproudý deskový výměník snižuje klimatizační zátěž a umožňuje zákazníkům, mezi které obvykle patří vlastníci hotelů, restaurací a dalších velkých komerčních budov, snížit spotřebu energie a ušetřit na nákladech za údržbu pohodlných teplot v pokojích.

### Energetická účinnost

Nejnovejším důkazem toho, že společnost Panasonic vyvíjí a vyrábí nepřekonatelné úsporné klimatizační technologie pro komerční použití, je nová jednotka pro rekuperaci tepla.

Jednotka disponuje deskovým výměníkem, který dokáže rekuperovat až 77 % tepla z odpadního vzduchu, a systémem filtrace vzduchu, který pomáhá zlepšit kvalitu vzduchu.

Dokonce i v těch nejnáročnějších komerčních aplikacích budou mít majitelé firem přínos z bypassu deskového výměníku. Ten lze využít případě, že je venkovní vzduch dostatečně chladný, aby mohl být do vnitřních prostor přiveden bez úprav (volné chlazení).

Tím se sníží zatížení vzduchotechnických zařízení, a tím pádem také účty ze energie.



### Kompletní řešení

Přívodní část je doplněna o přímý výparník (využívající chladivo R410A) osazený elektromagnetickým regulačním ventilem, freonovým filtrem, kontaktními snímači teploty na kapalinové a plynové straně, NTC snímačem na vstupu i výstupu vzduchu. Vestavěná elektrická skříň je vybavena obvodovou deskou k ovládání rychlosti otáček interního ventilátoru a k propojení venkovních a vnitřních jednotek. Potrubí je propojeno kruhovými plastovými objímkami.

### Charakteristiky ventilátoru

Následující křivky ukazují externí statický tlak jednotky při maximálních otáčkách ventilátoru u každého modelu.

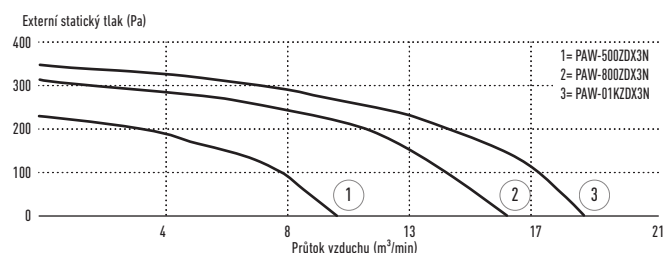

### Vyvážené větrání

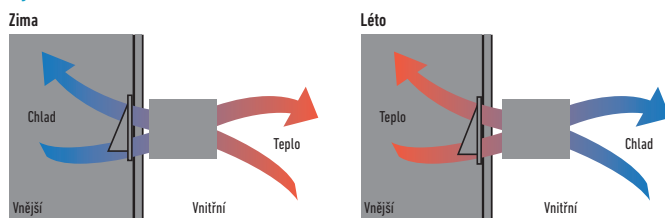

## Propojení

Tato větrací jednotka je připojena k vnitřní jednotce ECOi (3,00 kW, 4,00 kW nebo 4,50 kW) a lze ji ovládat pomocí snadno použitelného dálkového ovladače CZ-RTC5B.

Díky této možnosti je systém vynikající volbou pro hotely, kanceláře (velké i malé), vzdělávací objekty a další budovy, které vyžadují v různých místnostech různou teplotu. Systém lze také snadno integrovat do systémů správy budov.

## Pohled na technické parametry

- Obtok deskového výměníku pro využití volného chlazení, ovládaný regulací jednotky.

## Všeobecné vlastnosti

- Samonosné panely z pozinkované oceli, izolované na vnitřní i vnější straně
- Vysoce účinný entalpický deskový výměník s příčným průtokem vzduchu. Celková výměna tepla s účinností rekuperace tepla až 76 % a entalpie až 67 %. Také s vysokou účinností během letní sezóny.
- Účinné filtry ePm<sub>2,5</sub> 95% (F9 EN 779) ISO16890 se syntetickým čistitelným médiem a předřazeným filtrem COARSE 50% (G3 EN 779) na sání čerstvého vzduchu a filtrem COARSE 50% na sání odvodního vzduchu

- Demontovatelný boční panel umožňující přístup k filtrům a rekuperačnímu výměníku v případě plánované údržby
- Nízká spotřeba, vysoká účinnost a tiché ventilátory s přímým pohonem
- Přívodní část je doplněna o výparník (R410A) osazený elektromagnetickým regulačním ventilem, freonovým filtrem, kontaktními snímači teploty na kapalinové a plynové straně, NTC snímače na vstupu i výstupu vzduchu
- Vestavěná elektrická skříň osazená deskou s plošnými spoji k ovládání otáček ventilátoru a k propojení venkovních/vnitřních jednotek
- Připojení vzduchovodu kruhovými plastovými manžetami
- Dálkový ovladač časovače CZ-RTC5B (volitelně)

## Propojení k vnitřním/venkovním jednotkám

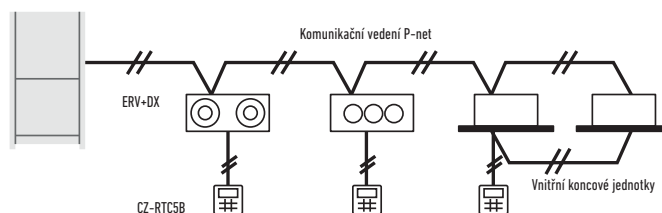

**PAW-RE2C4**  
Volitelný ovladač.  
Ovládání pro hotelové aplikace.



**CZ-RTC5B**  
Volitelný ovladač.  
Kabelový dálkový ovladač.  
Kompatibilní s Econavi.

Model	PAW-500ZDX3N		PAW-800ZDX3N		PAW-01KZDX3N	
Napájení	Napětí	V	230	230	230	230
	Počet fází		Jedna fáze	Jedna fáze	Jedna fáze	Jedna fáze
	Frekvence	Hz	50	50	50	50
Objem vzduchu		m <sup>3</sup> /min	8,33	13,33	16,66	16,66
Externí statický tlak <sup>1</sup>		Pa	90	120	115	115
Maximální proud	Celková plná zátěž	A	0,6	1,4	2,1	2,1
Příkon		W	150	320	390	390
Akustický tlak <sup>2</sup>		dB(A)	39	42	43	43
Připojky potrubí	Kapalinové potrubí	palce (mm)	1/4 (6,35)	1/4 (6,35)	1/4 (6,35)	1/4 (6,35)
	Plynové potrubí	palce (mm)	1/2 (12,70)	1/2 (12,70)	1/2 (12,70)	1/2 (12,70)
<b>Rekuperace tepla</b>			<b>Chlazení</b>	<b>Vytápění</b>	<b>Chlazení</b>	<b>Vytápění</b>
Teplotní účinnost	%		76	76	76	76
Entalpická účinnost	%		63	67	63	62
Režim úspory energie v letním nebo zimním režimu*	kW		1,70	4,30 (4,80)	2,50	6,50 (7,30)
<b>Výparník</b>			<b>Chlazení</b>	<b>Vytápění</b>	<b>Chlazení</b>	<b>Vytápění</b>
Celkový/praktický výkon	kW		3,00 / 2,10	2,50 / 2,70	5,10 / 3,50	4,40 / 4,80
Vypínací teplota	°C		15,9	28,0 (27,3)	15,5	29,6 (29,0)
Relativní vlhkost na výstupu	%		90	16 (15)	90	14 (13)

Jmenovité letní podmínky: Venkovní vzduch: 32 °C ST, RV 50 %. Okolní vzduch: 26 °C ST, RV 50 %. Jmenovité zimní podmínky: Venkovní vzduch: -5 °C ST, RV 80 %. Okolní vzduch: 20 °C ST, RV 50 %. Podmínky vstupního vzduchu v režimu chlazení: 28,5 °C ST, RV 50 %; vypařovací teplota 7 °C. Podmínky vstupního vzduchu v režimu vytápění: 13 °C ST, RV 40 % (11 °C ST, RV 45 %); kondenzační teplota 40 °C. ST: suchý teploměr; RV: relativní vlhkost.

1) Vztahuje se ke jmenovitému průtoku vzduchu za filtrem a deskovým tepelným výměníkem. 2) Úroveň akustického tlaku vypočítaná ve vzdálenosti 1 m od: vedeného přívodního a výstupního vzduchu vedeného zpětně – prvního sání vzduchu / servisní strany, za normálních podmínek. \* Předběžné údaje.



OVLÁDÁNÍ PŘES INTERNET: Volitelně.

# ROZMĚRY A VELIKOSTI ODBOČEK POTRUBÍ A SBĚRNÉHO POTRUBÍ PRO 2TRUBKOVÉ SYSTÉMY ECOi

## Volitelné soupravy odboček potrubí

Postup instalace viz pokyny k instalaci dodávané se soupravou odboček potrubí.

Název modelu	Chladicí výkon za rozdělením	Poznámky
1. CZ-P680PH2BM	68,00 kW nebo méně	Pro venkovní jednotku
2. CZ-P1350PH2BM	Od 68,00 kW do 168,00 kW	Pro venkovní jednotku
3. CZ-P224BK2BM	22,40 kW nebo méně	Pro vnitřní jednotku
4. CZ-P680BK2BM	Od 22,40 kW do 68,00 kW	Pro vnitřní jednotku
5. CZ-P1350BK2BM	Od 68,00 kW do 168,00 kW	Pro vnitřní jednotku

## Rozměr potrubí (s tepelnou izolací)

1. CZ-P680PH2BM: Pro stranu u venkovní jednotky (výkon za odbočkou potrubí je 68,00 kW nebo méně).

Plynové potrubí

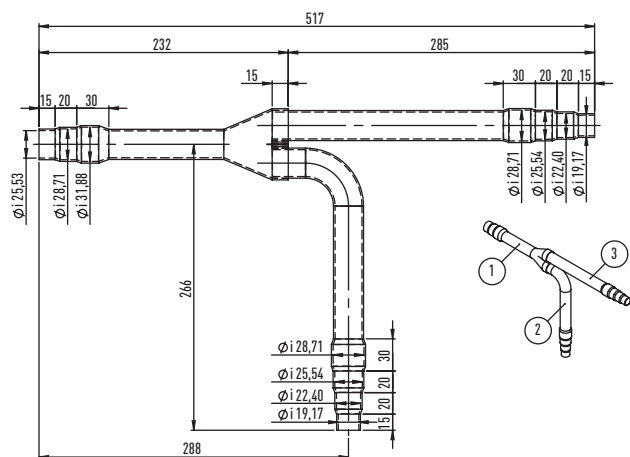

Kapalinové potrubí

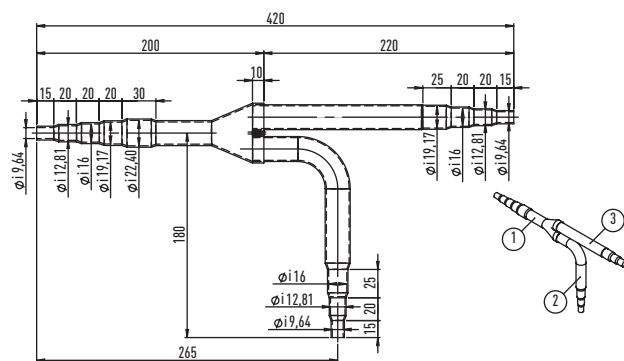

Jednotka: mm

2. CZ-P1350PH2BM: Pro stranu u venkovní jednotky (výkon za odbočkou potrubí je větší než 68,00 kW a maximálně 168,00 kW).

Plynové potrubí

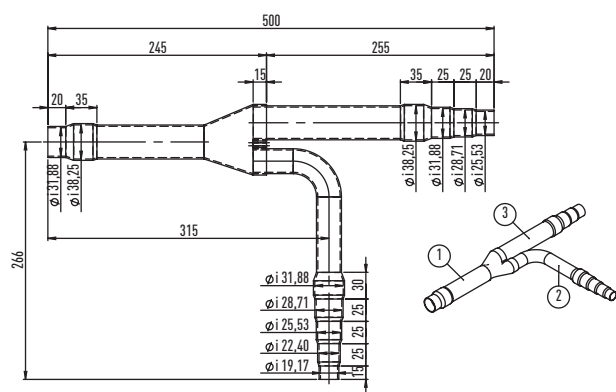

Kapalinové potrubí

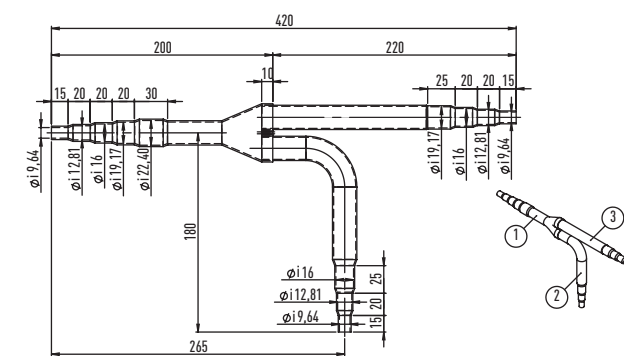

Jednotka: mm

3. CZ-P224BK2BM: Pro stranu u vnitřní jednotky (výkon za odbočkou potrubí je 22,40 kW nebo méně).

Plynové potrubí

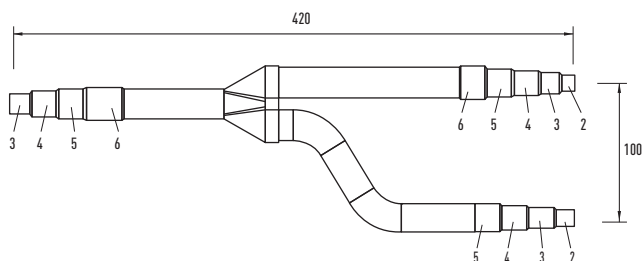

Kapalinové potrubí

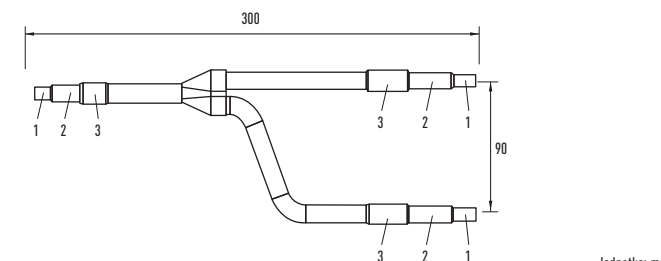

Jednotka: mm

**4. CZ-P680BK2BM:** Pro stranu u vnitřní jednotky (výkon za odbočkou potrubí je větší než 22,40 kW a maximálně 68,00 kW).

Plynové potrubí

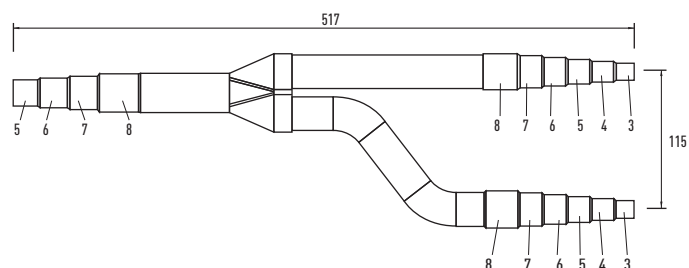

Kapalinové potrubí

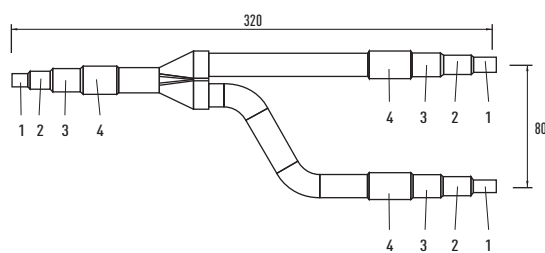

Jednotka: mm

**5. CZ-P1350BK2BM:** Pro stranu u vnitřní jednotky (výkon za odbočkou potrubí je větší než 68,00 kW a maximálně 168,00 kW).

Plynové potrubí

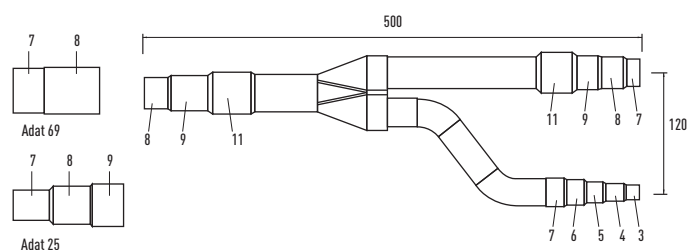

Kapalinové potrubí

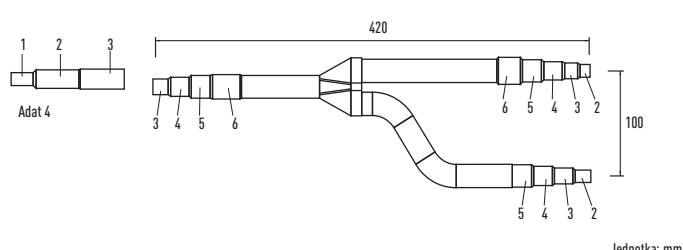

Jednotka: mm

Průměry		Průměry		Průměry	
1	6,35 mm 1/4"	6	22,40 mm 7/8"	11	38,10 mm 1 1/2"
2	9,52 mm 3/8"	7	25,40 mm 1"	12	41,28 mm 1 5/8"
3	12,70 mm 1/2"	8	28,57 mm 1 1/8"	13	44,45 mm 1 3/4"
4	15,88 mm 5/8"	9	31,75 mm 1 1/4"	14	50,80 mm 2"
5	19,05 mm 3/4"	10	34,92 mm 1 3/8"		

### Souprava sběrného potrubí pro 2trubkový systém ECOi

**CZ-P4HP4C2BM:** Modely sběrného potrubí pro 2trubkové systémy.

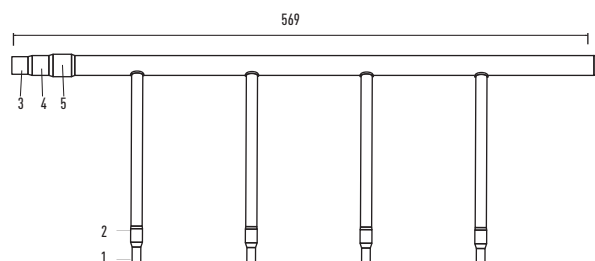
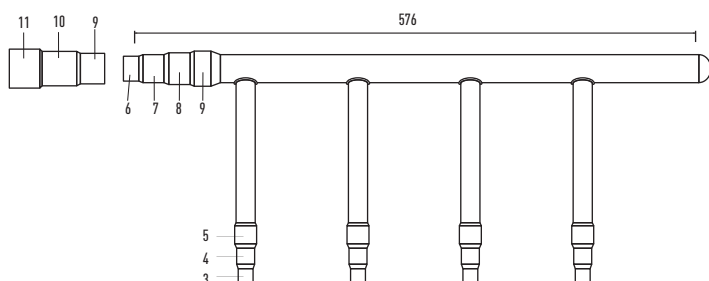

Průměry		Průměry		Průměry	
1	6,35 mm 1/4"	5	19,05 mm 3/4"	9	31,75 mm 1 1/4"
2	9,52 mm 3/8"	6	22,40 mm 7/8"	10	34,92 mm 1 3/8"
3	12,70 mm 1/2"	7	25,40 mm 1"	11	38,10 mm 1 1/2"
4	15,88 mm 5/8"	8	28,57 mm 1 1/8"		



# ODBOČKY A SBĚRNÉ POTRUBÍ PRO 3TRUBKOVÉ JEDNOTKY ECOi A MINI ECOi

## Volitelné soupravy odboček potrubí pro 3trubkové systémy řady ECOi EX MF3

Postup instalace viz pokyny k instalaci dodávané se soupravou odboček potrubí.

\* V případě, že celkový výkon vnitřních jednotek přesáhne celkový výkon venkovních jednotek, vyberte velikost rozdělovacího potrubí pro celkový výkon venkovních jednotek.

Název modelu	Chladicí výkon za rozdělením	Poznámky
1. CZ-P680PJ2BM	68,00 kW nebo méně	Pro venkovní jednotku
2. CZ-P1350PJ2BM	Větší než 68,00 kW a maximálně 135,00 kW	Pro venkovní jednotku
3. CZ-P224BH2BM	22,40 kW nebo méně	Pro vnitřní jednotku
4. CZ-P680BH2BM	Větší než 22,40 kW a maximálně 68,00 kW	Pro vnitřní jednotku
5. CZ-P1350BH2BM	Větší než 68,00 kW a maximálně 135,00 kW	Pro vnitřní jednotku

## Velikost potrubí pro 3trubkové jednotky řady ECOi EX MF3

### 1. CZ-P680PJ2BM

Pro stranu u venkovní jednotky (výkon za odbočkou potrubí je 68,00 kW nebo méně).

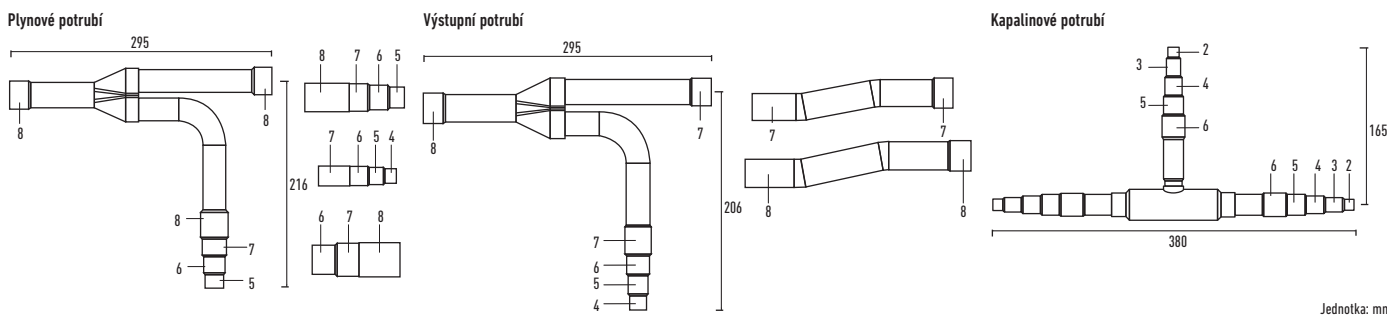

### 2. CZ-P1350PJ2BM

Pro stranu u venkovní jednotky (výkon za odbočkou potrubí je větší než 68,00 kW a maximálně 135,00 kW).

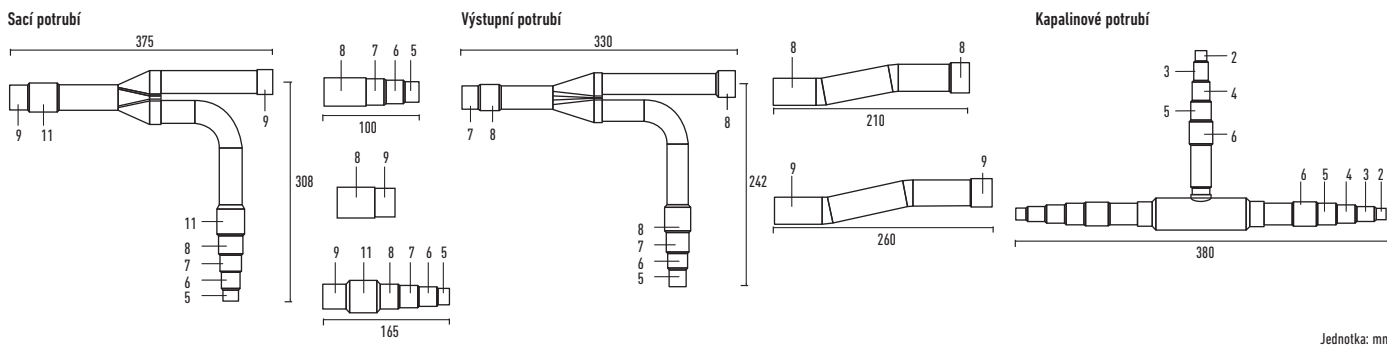

### 3. CZ-P224BH2BM

Pro stranu u vnitřní jednotky (výkon za odbočkou potrubí je 22,40 kW nebo méně).

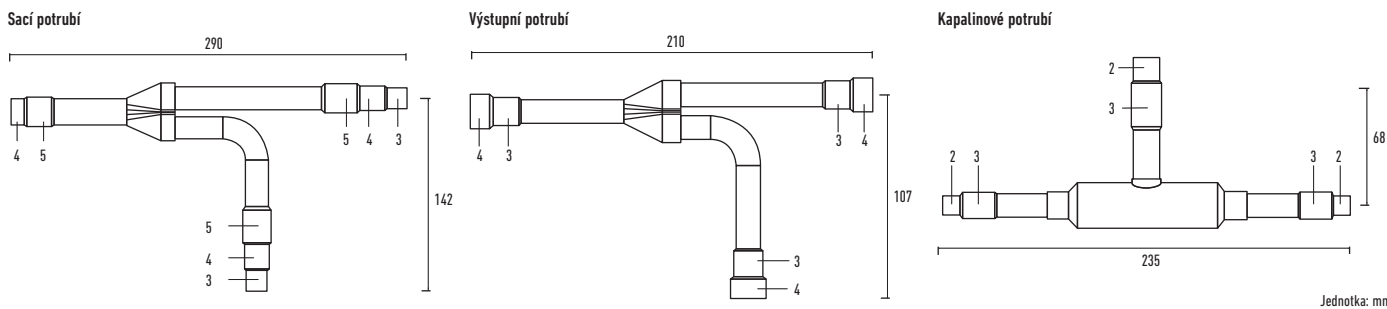

## Velikost bodu připojení na každém díle (zobrazeny jsou vnitřní průměry potrubí)

Rozsah	Díl 1	Díl 2	Díl 3	Díl 4	Díl 5	Díl 6	Díl 7	Díl 8	Díl 9	Díl 10	Díl 11	Díl 12	Díl 13	Díl 14
mm	6,35	9,52	12,70	15,88	19,05	22,40	25,40	28,57	31,75	34,92	38,10	41,28	44,45	50,80
palce	1/4	3/8	1/2	5/8	3/4	7/8	1	1 1/8	1 1/4	1 3/8	1 1/2	1 5/8	1 3/4	2

#### 4. CZ-P680BH2BM

Pro stranu u vnitřní jednotky (výkon za odbočkou potrubí je větší než 22,40 kW a maximálně 68,00 kW).

Sací potrubí

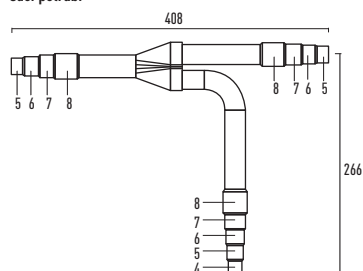

Výstupní potrubí

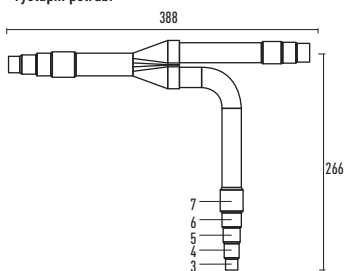

Kapalinové potrubí

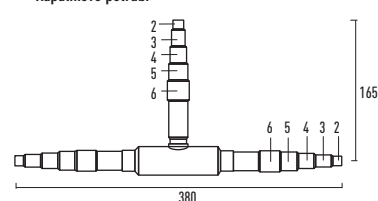

Jednotka: mm

#### 5. CZ-P1350BH2BM

Pro stranu u vnitřní jednotky (výkon za odbočkou potrubí je větší než 68,00 kW a maximálně 135,00 kW).

Sací potrubí

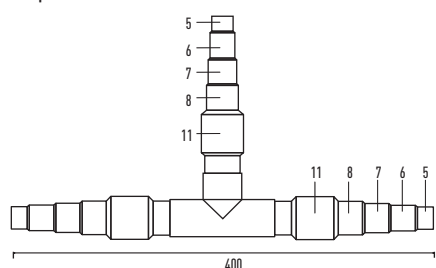

Výstupní potrubí

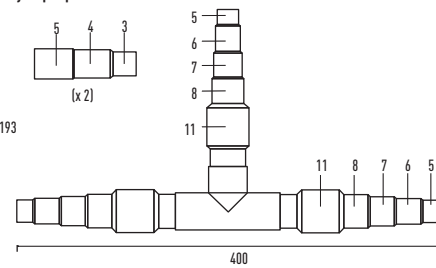

Kapalinové potrubí

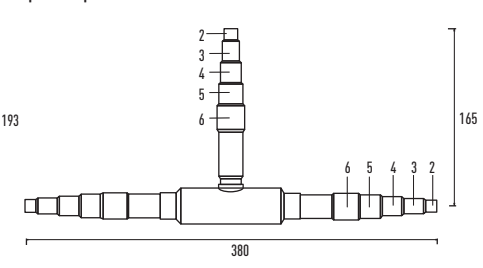

Jednotka: mm

### Sběrné potrubí pro 3trubkové systémy řady ECOi EX MF3

#### CZ-P4HP3C2BM

Model sběrného potrubí pro 3trubkové systémy.

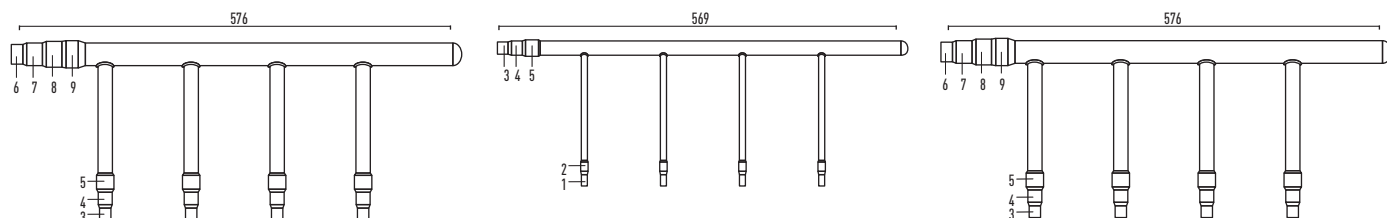

Velikost bodu připojení na každém díle (zobrazeny jsou vnitřní průměry potrubí)

Rozsah		Díl 1	Díl 2	Díl 3	Díl 4	Díl 5	Díl 6	Díl 7	Díl 8	Díl 9	Díl 10	Díl 11
Rozměry	mm	6,35	9,52	12,70	15,88	19,05	22,40	25,40	28,57	31,75	34,92	38,10
	palce	1/4	3/8	1/2	5/8	3/4	7/8	1	1 1/8	1 1/4	1 3/8	1 1/2

### Sady odboček potrubí pro řadu Mini ECOi LE

#### CZ-P160BK2BM

Pro vnitřní jednotku (výkon za odbočkou potrubí je 22,40 kW nebo méně).

Plynové potrubí

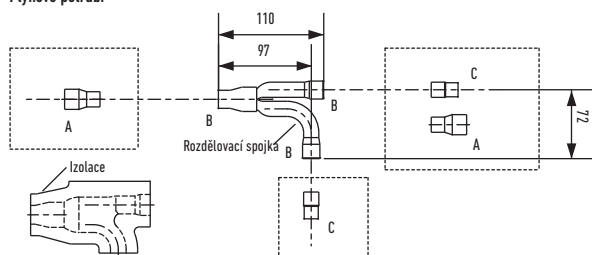

Kapalinové potrubí

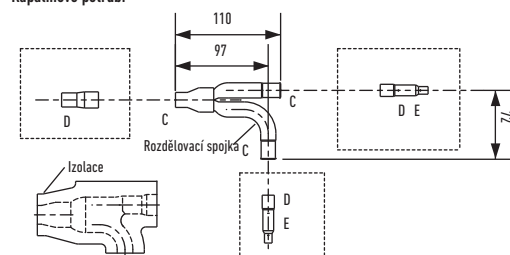

Jednotka: mm

Velikost bodu připojení na každém díle (zobrazeny jsou vnitřní průměry potrubí)

Rozsah		Díl A	Díl B	Díl C	Díl D	Díl E
Rozměry	mm	19,05	15,88	12,70	9,52	6,35
	palce	3/4	5/8	1/2	3/8	1/4

# PŘÍSLUŠENSTVÍ A OVLÁDÁNÍ

## Soupravy odboček potrubí

### CZ-P680PH2BM

2trubková jednotka ECOi pro venkovní jednotku (68 kW nebo méně).

### CZ-P224BK2BM

2trubková jednotka ECOi pro vnitřní jednotku (22,40 kW nebo méně\*).

### CZ-P1350BK2BM

2trubková jednotka ECOi pro vnitřní jednotku (nad 68 kW\*).

### CZ-P1350PJ2BM

3trubková jednotka ECOi pro venkovní jednotku (nad 68 kW a maximálně 135 kW).

### CZ-P680BH2BM

3trubková jednotka ECOi pro vnitřní jednotku (nad 22,40 kW a maximálně 68 kW).

### CZ-P160BK2BM

2trubková jednotka Mini ECOi pro vnitřní jednotku (22,40 kW nebo méně\*).

### CZ-P1350PH2BM

2trubková jednotka ECOi pro venkovní jednotku (nad 68 kW).

### CZ-P680BK2BM

2trubková jednotka ECOi pro vnitřní jednotku (68 kW nebo méně\*).

### CZ-P680PJ2BM

3trubková jednotka ECOi pro venkovní jednotku (68 kW nebo méně).

### CZ-P224BH2BM

3trubková jednotka ECOi pro vnitřní jednotku (22,40 kW nebo méně).

### CZ-P1350BH2BM

3trubková jednotka ECOi pro vnitřní jednotku (nad 68 kW a maximálně 135 kW).

### CZ-P4HP3C2BM

Sběrná trubka pro 3trubkové systémy.

\* V případě, že celkový výkon vnitřních jednotek přesáhne celkový výkon venkovních jednotek, vyberte velikost odbočky potrubí pro celkový výkon venkovních jednotek.

## Skříň rekuperace tepla

### KIT-P56HR3

Souprava skříňně rekuperace až do 5,60 kW (CZ-P56HR3 + CZ-CAPE2).

### KIT-P160HR3

Souprava skříňně rekuperace od 5,60 kW (CZ-P160HR3 + CZ-CAPE2).

### CZ-P56HR3

Skříň rekuperace tepla až do 5,60 kW.

### CZ-P160HR3

Souprava elektromagnetického ventilu (až do 16,00 kW).

### CZ-CAPE2

Deska s plošnými spoji pro rekuperace tepla.

### CZ-P456HR3

Skříň se 4 porty (až 5,60 kW).

### CZ-P656HR3

Skříň se 6 porty až 5,60 kW.

### CZ-P856HR3

Skříň s 8 porty až 5,60 kW.

### CZ-P4160HR3

Skříň se 4 porty (až 16,00 kW).

## Panely

### CZ-KPU3W

Normální panel pro kazetovou jednotku 90 × 90.

### CZ-KPU3AW

Panel Econavi pro kazetovou jednotku 90 × 90.

### CZ-KPY3AW

Panel pro kazetovou jednotku 60 × 60 o velikosti 700 × 700 mm.

### CZ-KPY3BW

Panel pro kazetovou jednotku 60 × 60 o velikosti 625 × 625 mm.

### CZ-02KPL2

Panel pro 2cestnou kazetovou jednotku (pro modely S-22 až S-56).

### CZ-03KPL2

Panel pro 2cestnou kazetovou jednotku (pro modely S-73).

### CZ-KPD2

Panel pro 1cestnou kazetovou jednotku.

## Individuální ovládání

### CZ-RTC5B

Designový kabelový dálkový ovladač s tlačítkem Econavi.

### CZ-RWS3 + CZ-RWRU3

Infračervený dálkový ovladač pro 4cestnou kazetovou jednotku 90 × 90.

### CZ-RWS3

Infračervený dálkový ovladač pro nástěnnou 4cestnou jednotku 60 × 60 (s CZ-KPY3AW) a parapetní jednotku.

### CZ-RWS3 + CZ-RWRD3

Infračervený dálkový ovladač pro 1cestnou kazetovou jednotku.

### CZ-RWS3 + CZ-RWRT3

Infračervený dálkový ovladač pro stropní jednotku.

### CZ-RWS3 + CZ-RWRD3

Infračervený dálkový ovladač pro všechny vnitřní jednotky.

### CZ-RWS3 + CZ-RWRL3

Infračervený dálkový ovladač pro 2cestnou kazetovou jednotku.

### CZ-RTC2

Standardní kabelový dálkový ovladač pro podlahovou jednotku (P1).

### CZ-RE2C2

Zjednodušený kabelový dálkový ovladač.

### CZ-CSRC3

Dálkový snímač teploty.

## Ovladač a dotykové ovladače pro hotely s beznapěťovými kontakty

### PAW-RE2C3-WH-1

Samostatná jednotka se vstupy/výstupy, bílá.

### PAW-RE2C4-MOD-WH

**NOVINKA** Dotykový pokojový ovladač Modbus RS-485 se vstupy/výstupy, bílý.

### PAW-RE2D4-WH

**NOVINKA** Dotykové displejové ovládání se 2 vstupy, bílé.

### PAW-RE2C3-MOD-WH-1

Modbus RS-485 se vstupy/výstupy, bílý.

### PAW-RE2C4-MOD-BK

**NOVINKA** Dotykový pokojový ovladač Modbus RS-485 se vstupy/výstupy, černý.

### PAW-RE2D4-BK

**NOVINKA** Dotykové displejové ovládání se 2 vstupy, černé.

### PAW-WMS-DC

**NOVINKA** Snímač pohybu na stěnu 24 V.

### PAW-WMS-AC

**NOVINKA** Snímač pohybu na stěnu, střídavý

### PAW-CMS-DC

**NOVINKA** Snímač pohybu na strop 24 V.

### PAW-CMS-AC

**NOVINKA** Snímač pohybu na strop, střídavý.

### PAW-24DC

**NOVINKA** Zdroj napětí 24 V.

### PAW-DWC

**NOVINKA** Dvěřní nebo okenní kontakt.

## Hotelové snímače pro beznapěťový kontakt

## Centralizované ovládací systémy

### CZ-64ESMC3

Ovladač systému s plánovacím časovačem. Ovládání různých funkcí z centrální stanice.

### CZ-ANC3

Centrální ovladač zap./vyp., připojení až 16 skupin, 64 vnitřních jednotek.

### CZ-256ESMC3

Zjednodušený poměr rozdělení výkonu (LDR) pro každého nájemníka. Inteligentní ovladač (s dotykovou obrazovkou).

**Centralizované ovládací systémy. Systém BMS. Pomocí PC**



**CZ-CSWKC2**  
Základní software P-AIMS.

**CZ-CFUNC2**  
Komunikační adaptér.



**CZ-CSWAC2**  
P-AIMS – řízení výpočtu spotřeby.

**CZ-CSWBC2**  
P-AIMS – rozhraní BACnet.

**CZ-CSWGC2**  
P-AIMS – zobrazení dispozice.

**CZ-CSWWC2**  
P-AIMS – webová aplikace.

**Centralizované ovládací systémy. Připojení ovladače jiných výrobců**



**CZ-CAPDC2**  
Sériové paralelní zařízení ovládající venkovní jednotky, až 4 jednotky.



**CZ-CAPC3**  
Adaptér pro ovládání zap./vyp. externích zařízení.

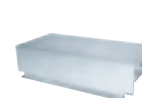

**CZ-CAPBC2**  
Paralelní zařízení řady mini ovládající vnitřní jednotky, maximálně 1 skupina a 8 vnitřních jednotek.



**CZ-CFUNC2**  
Komunikační adaptér. Až 128 skupin. Ovládá 128 jednotek.

**Chytré možnosti připojení VRF**



**SER8150R0B1194**  
Dálkový ovladač Panasonic Net Con, RV, bez PIR, R1/R2.



**SER8150R5B1194**  
Dálkový ovladač Panasonic síťové připojení, relativní vlhkost, PIR, R1/R2.



**VCM8000V5094P**  
Modul Wireless Zigbee Pro/ karta Green Com.

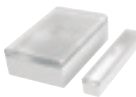

**SED-WDC-G-5045**  
Bezdrátový dveřní/okenní snímač.



**SED-MTH-G-5045**  
Bezdrátový snímač (pohybu) na zdi/stropě.



**SED-CO2-G-5045**  
Snímač CO<sub>2</sub>.



**SED-TRH-G-5045**  
Snímač teploty a vlhkosti v místnosti.



**Rozhraní příslušenství**



**PAW-RC2-KNX-1i**  
Rozhraní KNX.

**PAW-AC-KNX-64**  
Rozhraní KNX pro 64 vnitřních jednotek.

**PAW-AC-KNX-128**  
Rozhraní KNX pro 128 vnitřních jednotek.



**PAW-AC2-KNX-16P**  
NOVINKA Rozhraní KNX pro 16 vnitřních jednotek.

**PAW-AC2-KNX-64P**  
NOVINKA Rozhraní KNX pro 64 vnitřních jednotek.



**PAW-AC-BAC-1**  
Rozhraní BACnet pro 1 jednotku.

**PAW-AC-BAC-64**  
Rozhraní BACnet pro 64 vnitřních jednotek.

**PAW-AC-BAC-128**  
Rozhraní BACnet pro 128 vnitřních jednotek.



**PAW-MBS-TCP2RTU**  
Slave zařízení ModBus RTU.



**PAW-RC2-MBS-1**  
Rozhraní Modbus.

**PAW-AC-MBS-64**  
Rozhraní Modbus pro 64 vnitřních jednotek.

**PAW-TM-MBS-RTU-64**  
Rozhraní Modbus pro 64 vnitřních jednotek.



**PA-RC2-WIFI-1**  
Rozhraní pro IntesisHome pro PACi a ECOi.



**PAW-RC2-MBS-4**  
Rozhraní Modbus k ovládání 4 vnitřních jednotek/skupin.

**PAW-AC-MBS-128**  
Rozhraní Modbus pro 128 vnitřních jednotek.

**PAW-TM-MBS-TCP-128**  
Rozhraní Modbus pro 128 vnitřních jednotek.



**CZ-CAPRA1**  
Domácí jednotka s integrací portu CZ-CNT do PACi a ECOi.



**PAW-AC2-MBS-16P**  
NOVINKA Rozhraní Modbus pro 16 vnitřních jednotek.

**PAW-AC2-MBS-64P**  
NOVINKA Rozhraní Modbus pro 64 vnitřních jednotek.

**PAW-AC2-MBS-128P**  
NOVINKA Rozhraní Modbus pro 128 vnitřních jednotek.



**CZ-CAPWFC1**  
NOVINKA Adaptér WLAN pro řadu komerčních jednotek.



**PAW-AC2-BAC-16P**  
NOVINKA Rozhraní BACnet pro 16 vnitřních jednotek.

**PAW-AC2-BAC-64P**  
NOVINKA Rozhraní BACnet pro 64 vnitřních jednotek.

**PAW-AC2-BAC-128P**  
NOVINKA Rozhraní BACnet pro 128 vnitřních jednotek.



**CZ-CLNC2**  
Rozhraní Lonworks® ovládá až 16 skupin a 64 vnitřních jednotek.

**Panasonic AC Smart Cloud**



**CZ-CFUSCC1**  
Panasonic AC Smart Cloud. Cloudové ovládání přes internet. Až 128 skupin. Ovládá 128 jednotek.

**PAW-MVNOAC-V**  
**PAW-MVNOAC-K**  
Komunikační balíček 3G (včetně SIM karty). V, K: V závislosti na dané zemi.

**Příslušenství desky s plošnými spoji**



**PAW-T10**  
Všechny funkce T10.

**PAW-ECF**  
Deska s plošnými spoji pro regulaci otáček externího ventilátoru EC.



**PAW-PACR3**  
Redundance 2 nebo 3 systémů; pro PACi a ECOi.



**CZ-T10**  
Kabel pro všechny funkce T10.



**PAW-FDC**  
Kabel pro provoz externího ventilátoru EC.



**PAW-OCT**  
Kabel pro všechny volitelné monitorovací signály.

**PAW-EXCT**  
Kabel pro nucené vypnutí termostatu / detekci úniku.

**Systém odsávání**



**PAW-PUDME1A-1**  
2trubková odsávací jednotka ECOi pro systém s 1 venkovní jednotkou.

**PAW-PUDME1A-2**  
2trubková odsávací jednotka ECOi pro systém se 2 venkovními jednotkami.

**PAW-PUDME1A-3**  
2trubková odsávací jednotka ECOi pro systém se 3 venkovními jednotkami.

**PAW-PUDMF2A-1**  
3trubková odsávací jednotka ECOi pro systém s 1 venkovní jednotkou.

**PAW-PUDMF2A-2**  
3trubková odsávací jednotka ECOi pro systém se 2 venkovními jednotkami.

**PAW-PUDMF2A-3**  
3trubková odsávací jednotka ECOi pro systém se 3 venkovními jednotkami.

**PAW-PUDME1A-1R**  
2trubková odsávací jednotka ECOi pro systém s 1 venkovní jednotkou + sběrač chladiva 30 l.

**PAW-PUDME1A-2R**  
2trubková odsávací jednotka ECOi pro systém se 2 venkovními jednotkami + sběrač chladiva 30L.

**PAW-PUDME1A-3R**  
2trubková odsávací jednotka ECOi pro systém se 3 venkovními jednotkami + sběrač chladiva 30L.

**PAW-PUDMF2A-1R**  
3trubková odsávací jednotka ECOi pro systém s 1 venkovní jednotkou + sběrač chladiva 30L.

**PAW-PUDMF2A-2R**  
3trubková odsávací jednotka ECOi pro systém se 2 venkovními jednotkami + sběrač chladiva 30L.

**PAW-PUDMF2A-3R**  
3trubková odsávací jednotka ECOi pro systém se 3 venkovními jednotkami + sběrač chladiva 30L.

**PAW-PUDRK30L**  
Sběrač chladiva 30L.

**Další příslušenství**



**CZ-CNEXU1**  
Systém čištění vzduchu nanoe™ X pro kazetovou jednotku 90 x 90.



**CZ-CENSC1**  
Snímač úspor energie Econavi.



**PAW-FC-303TC**  
Ovládání jednotky fan coil.



**PAW-FC-RC1**  
NOVINKA Kabelový dálkový ovladač.

**Souprava náhradních dílů R-22**

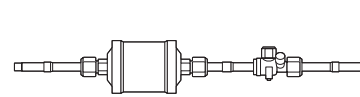

**CZ-SLK2**  
Sada náhradních dílů pro R-22.





## ŘÍZENÍ A KONEKTIVITA



Společnost Panasonic vyvinula největší řadu ovládacích systémů, aby přinesla tu nejlepší volbu pro komerční aplikace.

V nabídce je vše od jednotlivých dálkových ovládaní pro samostatné rezidenční jednotky až po nejnovější technologie sloužící k ovládaní vašich budov po celém světě pomocí jednoduchého cloudového softwaru ve vašem přenosném zařízení.



# VRF SMART CONNECTIVITY+

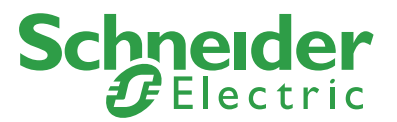

Chytré možnosti připojení VRF od společnosti Panasonic jsou díky pečlivé správě energie zcela novým moderním řešením přinášejícím úsporu energie a komfort, a také možnost jednoduché instalace a provozu.

Chytré možnosti připojení VRF (VRF Smart Connectivity+) nabízejí efektivní řízení energie a nová řešení regulace klimatizace s vysokou kvalitou vzduchu uvnitř budov.

### Systém správy energie pro jednotlivé místnosti

Každá místnost je monitorována vysoce přesnými snímači, což umožňuje zajistit příjemnou teplotu v každé místnosti bez plýtvání energií.

### Systém správy celé budovy

Systém energetické správy budov (BEMS) lze propojit do centralizované správy celkové energetické spotřeby budov Plug & Play.

## Výhody



### Dramatické snížení provozních výdajů s vynikající kvalitou vnitřního vzduchu

- 3 vestavěné snímače: teplota, relativní vlhkost a přítomnost osob
- Bezdrátové snímače ZigBee: CO<sub>2</sub> / teplota / relativní vlhkost v % / okno / dveře / strop / stěna / únik vody
- Reléová sada, hotelový pokojový ovladač



### Komfortní pro uživatele a vlastníky

- Barevná dotyková obrazovka
- Jednoduchost používání
- 22 jazyků
- Srozumitelný popis chyb



### Vynikající možnosti přizpůsobení.

- Možnost úpravy barvy pozadí
- Vlastní zobrazení/ikony, zprávy
- Programovatelná logika (také samostatná)
- Různé řídicí systémy a různá zařízení pro externí připojení



### Jednoduchý design a zprovoznění typu Plug and Play vedou ke snížení kapitálových výdajů.

- Jednoduché připojení VRF typu Plug and Play k systému energetické správy budov (BEMS)
- Samostatné řešení nebo připojení k BEMS
- Snadná instalace snímačů ZigBee

## Chytré možnosti připojení+ VRF: novinka SE8000.

### 1 Regulace kvality vzduchu

Optimálního vzduchu v místnosti je dosaženo použitím snímačů CO<sub>2</sub> a snímačů vlhkosti. Vnitřní vzduch je stále příjemný, zatímco náklady na vytápění a chlazení jsou minimální. Snímače CO<sub>2</sub> regulují ventilační systémy, čímž přispívají ke zlepšení kvality vzduchu v místnosti.

### 2 Řešení pro hotely s pokojovými vstupními kartami nebo bez vstupních karet

Na trhu jsou řešení splňující potřeby různých oblastí a hotelových úrovní. Zatímco optimální automatická detekce u předchozího modelu nabízela optimální klimatizaci pomocí hotelové pokojové vstupní karty nebo bez ní, nejnovější model umožňuje ovládání klimatizace a jiných zařízení konvenčními vstupními kartami koordinovaným způsobem. Zvýšení počtu typů zařízení, která lze připojit, umožňuje zákaznický upravenou správu jakéhokoli hotelového pokoje.



### 3 Správa jiných zařízení

Jeden pokojový ovladač umožňuje ovládání různých zařízení včetně osvětlení a rolet. Systém větrání a jiná externě připojitelná zařízení (vstup s beznapěťovým kontaktem) lze připojit pomocí zařízení HRC a TE2, což umožňuje různé ovládání tímto jediným ovladačem, a to dokonce bez BEMS.



# SYSTÉM SPRÁVY ENERGIE PRO JEDNOTLIVÉ MÍSTNOSTI

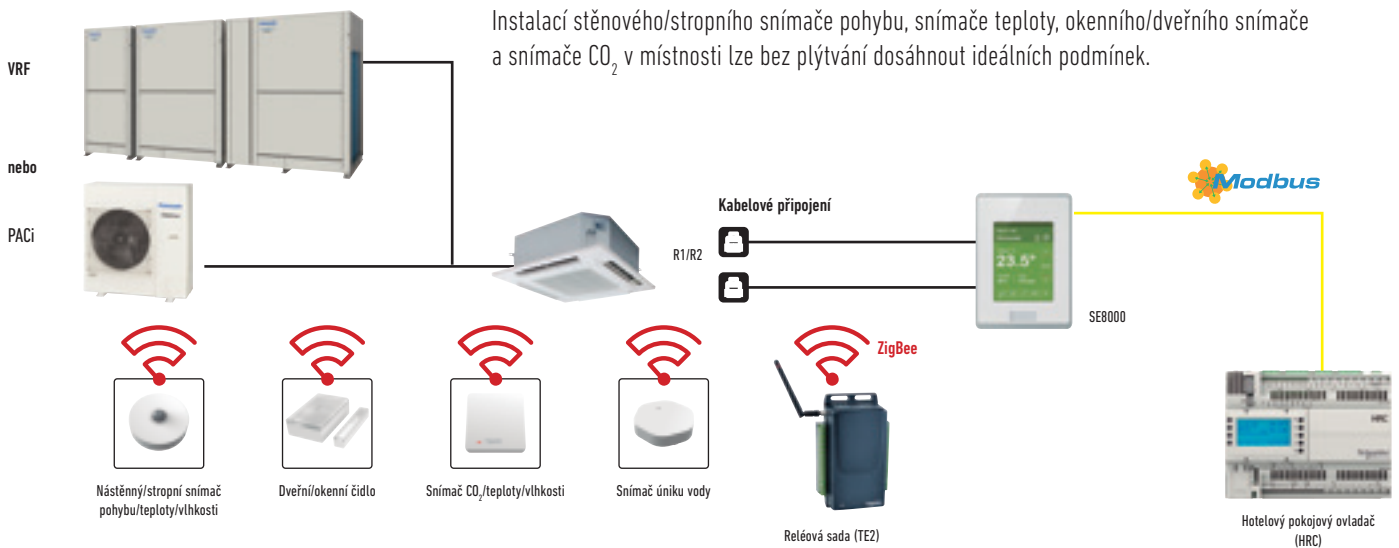

## Snímací a řídicí technologie

Kvalitní sledování přítomnosti a automatická regulace kvality vnitřního vzduchu byly zrealizovány použitím snímačů firmy Schneider Electric. Snímače detekují přítomnost nebo nepřítomnost lidí a otevírání a zavírání dveří a oken s cílem dosáhnout neefektivnějšího řízení energie pro výjimečný klimatizovaný komfort. Díky flexibilní instalaci lze vyhovět různým aplikacím a stavebním vlastnostem, například ohledně zdí, stropů a blízkosti dveří a oken. Nepřítomnost kabeláže zvyšuje univerzálnost instalace.

Baterie vydrží až pět let (u snímače CO<sub>2</sub> 10 let) a jejich montáž a výměna jsou snadné.

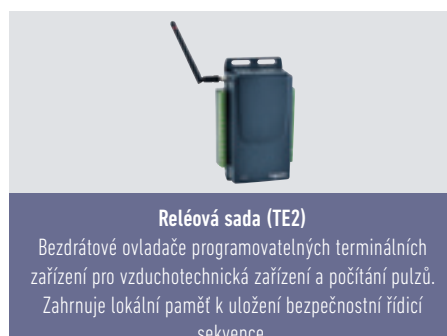
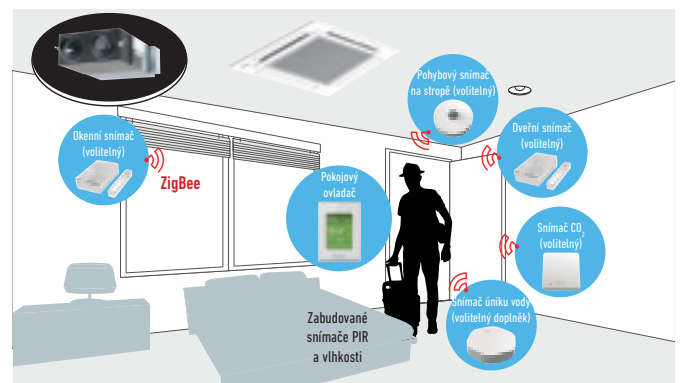

# SYSTEM SPRÁVY CELÉ BUDOVY

Chytřejší řešení ke zjednodušení energetického řízení, optimalizaci efektivity budovy a zvýšení úspor.

## Snadné připojení k BEMS.

Díky SE8000 je napojení na systém energetické správy budov (BEMS) extrémně snadné. Pro použití jako samostatný systém potřebujete pouze dálkový ovladač. Kromě dramatického snížení zatížení systémových integrátorů toto řešení také snižuje náklady.

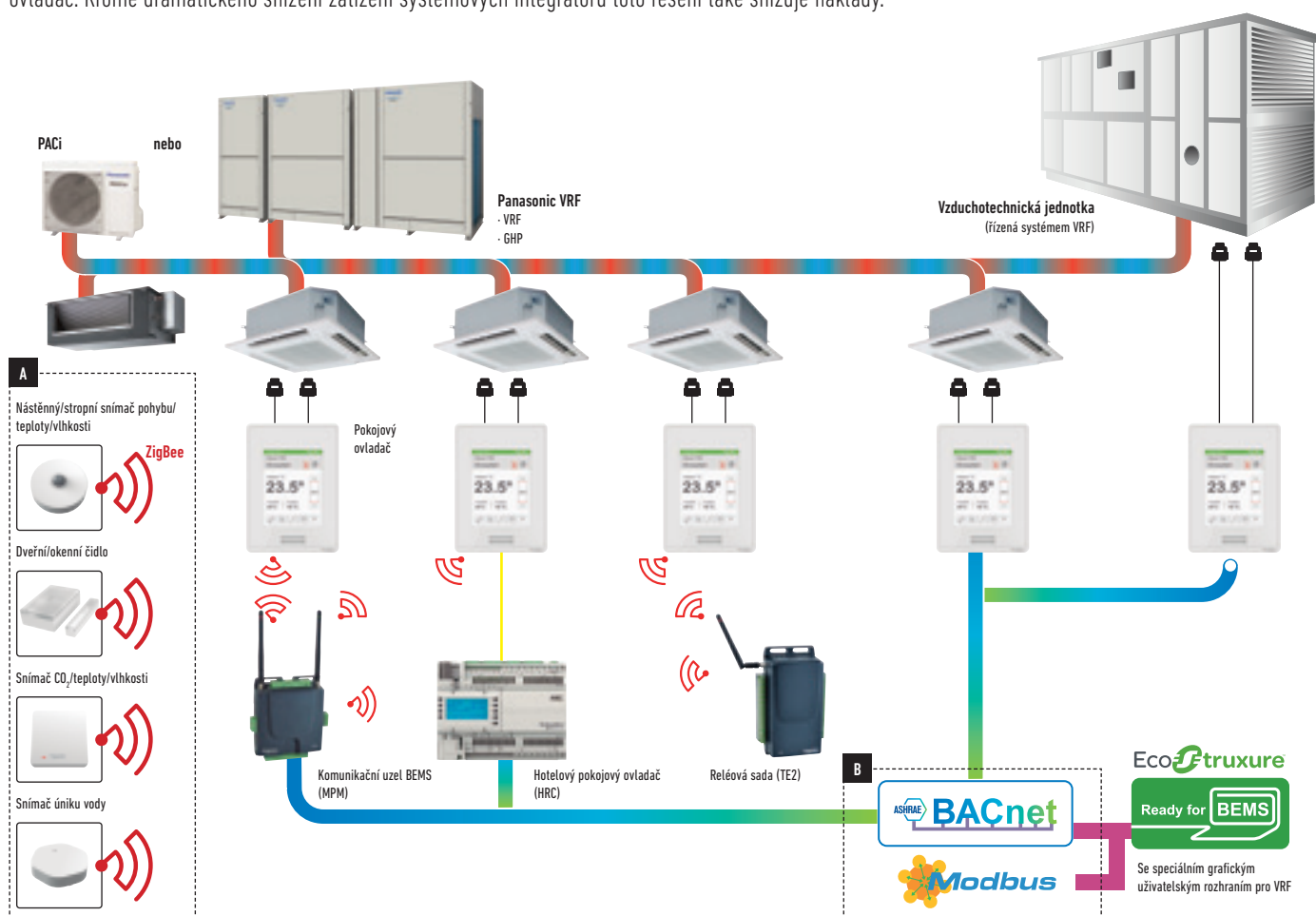

**A** Chytrý ovladač SE8000 s přímým napojením na snímače ZigBee® Pro. Skvělá kontrola obsazenosti a kvality vzduchu. Příklad: kontrola obsazenosti hotelového pokoje pomocí snímače PIR, sledování kvality vnitřního vzduchu pomocí snímače CO<sub>2</sub>, dveřní/okenní kontakty.

**B** Zahrnuty jsou BACnet MS/TP a Modbus RTU.

**C** U připojení BEMS od společnosti Schneider Electric umožňují widgety Panasonic VRF snadné zprovoznění typu Plug and Play. Lepší využití VRF jako chladicí systém.

**Komunikační uzel BEMS (MPM)**  
 Víceúčelová zařízení správy umožňují řízení, sledování a správu celých lokací pomocí systému BMS od společnosti Schneider Electric.

**Schneider Electric Widget BEMS (exkluzivní)**

\* Grafické znázornění kombinace produktů od společnosti Panasonic, Schneider Electric a jiných. Další podrobnosti je třeba konzultovat s autorizovaným prodejcem.

Reference	Popis
SER8150R0B1194	Síťové připojení Panasonic, relativní vlhkost, bez PIR, SE Brand, R1/R2
SER8150R5B1194	Síťové připojení Panasonic, relativní vlhkost, PIR, SE Brand, R1/R2
TCM8000V5094P	Bezdrátové rozhraní ZigBee pro komunikační kartu
<b>TE2*</b>	
SEC-TEA-R-230-5045	Chytrý terminálový ovladač ZigBee pro vysoký výkon, externí anténa, 4U/1/4A0/500, 220-240 VAC
SEC-TEA-R-24-5045	Chytrý terminálový ovladač ZigBee pro vysoký výkon, externí anténa, 4U/1/4A0/500, 24 VAC

Reference	Popis
<b>MPM*</b>	
MPM-UN-014-5045	Univerzální síťový ovladač s integrací Building Expert a StruXureWare, vysoký výkon, 6 I /60, Modbus
MPM-RAEC-5045	Kabelové prodloužení pro univerzální síťový ovladač
<b>HRC*</b>	
HRCEP14R	Rozšiřující modul do hotelových pokojů – 14 vnitřních jednotek
HRCPB628R	Hotelový pokojový ovladač – 28 vnitřních jednotek
HRCPDG42R	Hotelový pokojový ovladač s displejem – 42 vnitřních jednotek

Reference	Popis
<b>Snímače ZigBee</b>	
SED-CO2-G-5045	Snímač CO <sub>2</sub> , teploty a vlhkosti v místnosti
SED-TRH-G-5045	Snímač teploty a vlhkosti v místnosti
SED-WDC-G-5045	Dveřní/okenní čidlo
SED-MTH-G-5045	Nástěnný/stropní snímač pohybu/teploty/vlhkosti
SED-WLS-G-5045	Snímač úniku vody

\* Toto příslušenství vyžaduje podporu systémového integrátora v místě instalace.

# CHYTRÁ ŘEŠENÍ SPRÁVY

## 1 Hotely

### Řešení pro hotely s pokojovými vstupními kartami nebo bez vstupních karet

Automatická detekční funkce snímačů SE8000 a ZigBee nabízí optimální klimatizaci bez ohledu na to, zda existuje hotelová vstupní karta či nikoliv. Snímače detekují přítomnost nebo nepřítomnost lidí a stav otevření a zavření dveří a oken s cílem poskytnutí optimálního prostředí v hotelových pokojích dle očekávání hotelových hostů. Automatické ovládání zaručuje nejefektivnější provoz ve chvíli, kdy jsou hosté pryč nebo kdy jsou otevřena okna. To přispívá k žádoucímu snižování provozních nákladů.

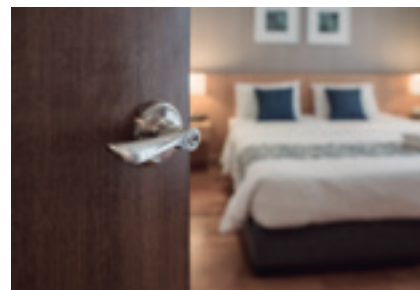

### 1. Dálkové snímání a řízení kvality vnitřního vzduchu

Kromě detekce pokojové teploty, vlhkosti a koncentrace CO<sub>2</sub> detekují dálkové snímače ZigBee otevření/zavření oken a dveří a přítomnost/nepřítomnost lidí v místnosti. Na základě těchto zjištěných informací je pomocí TE2 (reléová sada) možné realizovat různé regulace vnitřního vzduchu a detailní energetické úspory.

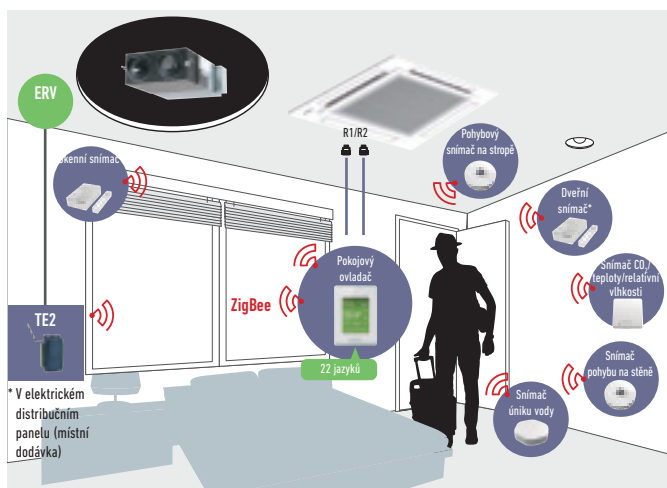

### 2. Propojitelnost s BEMS

S MPM jako komunikačním uzlem BEMS a nastavením HRC jako ovladače hotelového pokoje lze realizovat detekci, řízení a připojení BEMS v koordinaci s SE8000!

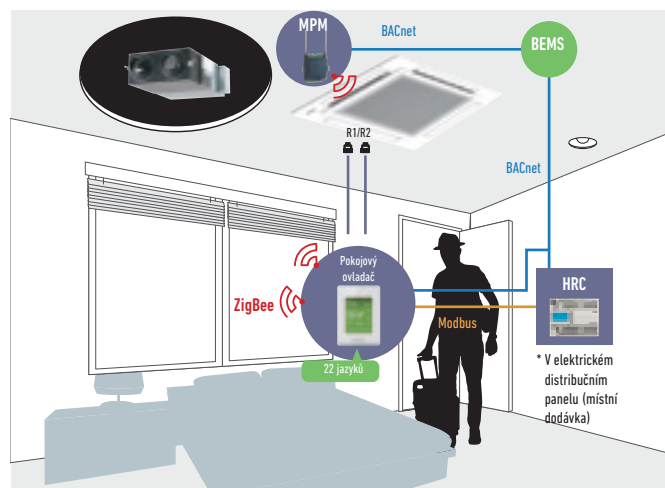

### 3. Ovládání bez vstupní karty

TE2 a HRC umožňují, aby byly k systému připojeny konvenční kabelové vstupní karty, čímž je možné splnit specifické požadavky různých hotelů a typů pokojů.

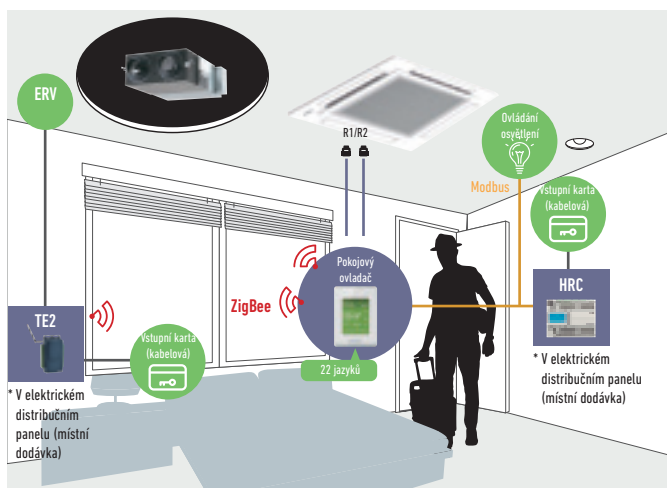

### 4. Jiné ovládání

TE2 a HRC umožňují ovládat ZAPNUTÍ/VYPNUTÍ u zařízení se vstupem typu beznapěťového kontaktu, např. větrání, osvětlení a rolety.

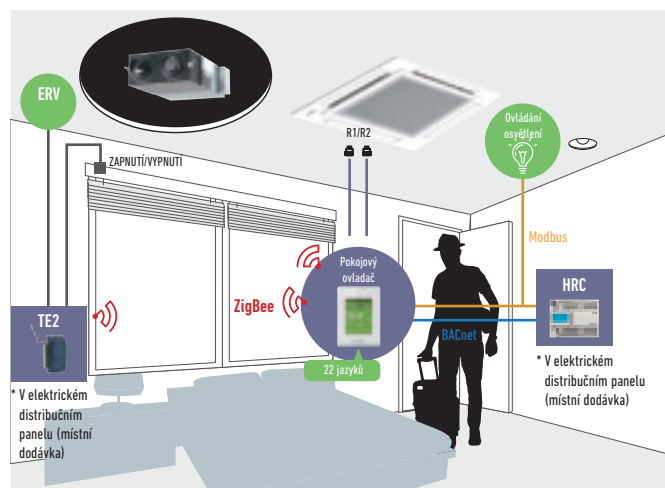

## 2 Malé a středně velké kanceláře

### Snímače CO<sub>2</sub> (volitelný doplněk) a snímače vlhkosti

Snímače CO<sub>2</sub> (volitelný doplněk) provádí měření v jednotkách ppm a snímače vlhkosti umožňují podrobnou kontrolu kvality vzduchu. Tím se vytvoří nejpohodlnější prostor pro obyvatele a zároveň dochází ke zvýšení spokojenosti zaměstnanců.



## 3 Supermarkety

### Snímače vlhkosti

Snímače vlhkosti umožňují automatické odvlhčování pro dosažení optimální kvality vnitřního vzduchu bez ohledu na klimatické podmínky. Tím se vytváří ještě příjemnější prostředí pro zákazníky, zaměstnance i samotné produkty.



### Inovativní a jedinečné výhody

#### Barva a design odpovídající interiéru kanceláře.

Barevné kombinace a design lze nastavit na míru různým podnikům.



#### Snadno pochopitelný popis chyb.

Popis chyb v případě nouze je naprosto jasný, a tak mohou zaměstnanci rychle reagovat.



#### Možnosti úprav ve 22 jazycích

Obrazovku lze přizpůsobit tak, aby odpovídala rodnému jazyku hostů a přispěla tak k bezproblémovému ovládní klimatizace, a tím i ke zvýšení pohostinnosti.



#### Programovatelná logika

Možná zákaznická úprava logiky dálkového ovladače v plném rozsahu a aktualizace dle změněných podmínek.



### Zařízení pro chytré možnosti připojení

	<b>SED-WDC-G-5045</b> Dveřní/okenní čidlo		<b>SED-MTH-G-5045</b> Nástěnný/stropní snímač pohybu/teploty/vlhkosti
	<b>SED-CO2-G-5045</b> Snímač CO <sub>2</sub> /teploty/vlhkosti		<b>SED-WLS-G-5045</b> Snímač úniku vody



### Funkce

- Až 5letá životnost baterie, baterie jsou součástí balení
- Životnost baterie u snímače CO<sub>2</sub> až 10 let
- Sledování úrovně baterie
- Body snímačů jsou viditelné při integraci SE8000 pomocí rozhraní BACnet MS/TP

- Stav snímače a úroveň baterie lze sledovat při integraci SE8150 pomocí ZigBee® Pro
- Integrace s BMS se doporučuje pouze v případě, že jsou všechny MPM připojeny k Ethernetu a jsou nastaveny jako koordinační uzly ZigBee®



# PANASONIC AC SMART CLOUD

Díky chytrému cloudu AC od společnosti Panasonic budete mít svůj byznys pod kontrolou a můžete začít šetřit!



## Flexibilní a škálovatelné řešení

- Úspora energie
- Nulové odstávky
- Správa míst

Centralizované celoroční nepřetržité ovládání obchodních prostor, ať jste kdekoli. Nezáleží na tom, na kolika místech podnikáte, ani kde ta místa jsou! Systém AC Smart Cloud od společnosti Panasonic vám umožní mít kompletní kontrolu nad všemi vašimi instalacemi z počítače nebo tabletu. Všechny vaše jednotky přijímají z několika míst aktualizace o stavu všech instalací v reálném čase, což zabraňuje výpadkům a optimalizuje náklady.

## Flexibilní řešení pro vaše podnikání



Vždy



Všude



Více platformem



Internetový prohlížeč

## Škálovatelné řešení pro vaše podnikání



Malé i velké



1 místo i více míst



Funkce aktualizace\*



PACi / ECOi / ECO G

\*Upraveno ke splnění nároků uživatele / kontinuální vylepšování: nové funkce a nové produkty/chytré řízení IT.

## Panasonic AC Smart Cloud nabízí kontinuální zlepšování, přičemž vždy myslí na uživatele

### Nová funkce e-CUT

Panasonic AC Smart Cloud má nově k dispozici Funkce E-CUT. 5 nastavení úspory energie snižuje automaticky spotřebu energie.

#### 1. Automatický návrat k nastavené teplotě

Pro případ, že si přejete se po určité době vrátit k nastavené teplotě, i když teplota se změnila.

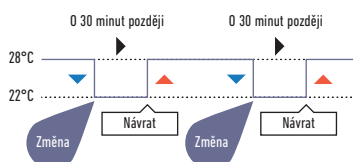

#### 2. Nastavení automatického vypínání v nepřítomnosti osob

Když si přejete pracovat mimo časový plán, ale monitorovat a zastavovat automaticky.

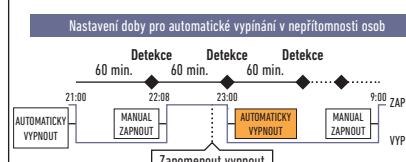

#### 3. Omezení rozsahu nastavené teploty

Když si přejete omezit nastavitelné teploty.

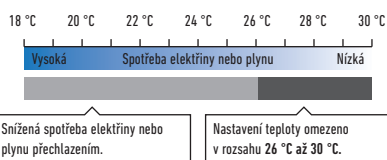

#### 4. Časová úspora energie / nastavení účinného provozu

Stanovení časových úseků, kdy si přejete omezit výkon provozu.

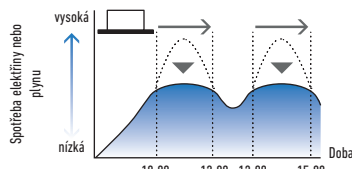

#### 5. Spotřeba / nastavení snižování špiček / nastavení ořezání špiček

Stanovení časových úseků, kdy si přejete omezit výkon provozu venkovních jednotek.

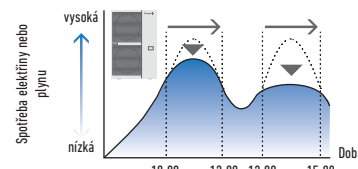

## Klíčové funkce a jedinečnost

### Monitorování více míst.

Nezáleží na tom, na kolika místech podnikáte. Zajišťuje snadné ovládání a provoz, umožňuje porovnávat jednotlivé provozovny, lokace, místnosti.



### Nastavení plánu.

Nastavení ročního/týdenního/svátečního časovače dle potřeby



### Úprava uživatele<sup>1</sup>.

Správce místa může vytvářet uživatele dle požadavku a přiřazovat upravené profily.

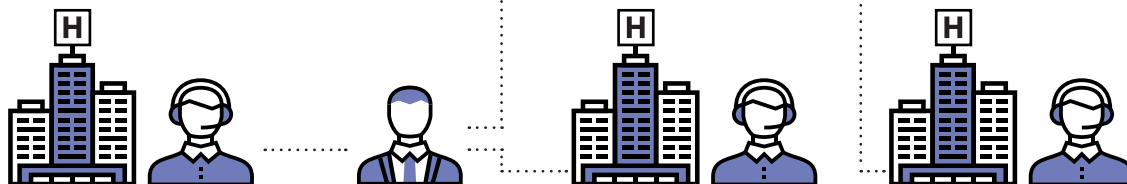

**Správce budovy: A**  
Optimalizace energie  
Správa plánu

Monitorování více míst  
Oznámení o údržbě

**Vlastník hotelů**  
Administrátor má úplný přístup

**Správce budovy: B**  
Optimalizace energie  
Správa plánu

Monitorování více míst  
Oznámení o údržbě

**Správce budovy: C**  
Optimalizace energie  
Správa plánu

Monitorování více míst  
Oznámení o údržbě

### Rozsáhlé statistiky pro úspory energie.

Spotřebu energie, výkon nebo úroveň účinnosti můžete porovnávat podle různých parametrů (roční/měsíční/týdenní/denní).



### Oznámení o údržbě.

Oznámení o chybě e-mailem s nákresem půdorysu  
Oznámení o údržbě pro venkovní jednotky ECOi / ECO G  
Funkce vzdálené servisní kontroly



## Hlavní funkce dle typu uživatele

Funkce / Hlavní tab	Díčí tab	Základní typ (např. vlastníci, správci zařízení)	Profesionální typ (např. montážní, údržbářské společnosti)
Nastavení AC	I_U/O_U provoz podrobné informace	✓	✓
	Cloud adaptér (CZ-CFUSCC1), podrobné informace	✓	✓
	Údržba AC	✓	✓
Funkce pro úsporu energie	Mapové zobrazení	✓	✓
	NOVINKA e-CUT	✓	✓
Plánování	Nastavení/zobrazení ročního, týdenního plánu	✓	✓
	Příkon	✓	✓
Významné statistiky	Výkon	✓	✓
	Hodnocení účinnosti	✓	✓

Funkce / Hlavní tab	Díčí tab	Základní typ (např. vlastníci, správci zařízení)	Profesionální typ (např. instalatéři, údržbářské společnosti)
Funkce údržby	Přehled / podrobné informace oznámení	✓	✓
	Nastavení údržby	✓	✓
	Mapové zobrazení	✓	✓
	Monitor vzdálené servisní kontroly	✓	✓
Uživatelský účet <sup>1</sup>	Nová aktualizovaná registrace uživatele	✓	
Nastavení systému	Distribuční skupina – přehled / podrobné informace	✓	
	Požadavek vypnout ořezávání	✓	
	Mapový editor		✓

## Naší unikátní nabídkou je „balíček stabilní a zabezpečené komunikace“.

- Konektivita je součástí služby. Zákazníci nemusí ztrácet čas vyhledáváním a přípravou vhodné konektivity.
- Díky komplexní nabídce má zákazník klid a všechny záležitosti týkající se chytrého cloudu AC může vyřešit na jediném místě, a to včetně konektivity.
- Tím se snižuje doba instalace, neboť není vyžadováno začlenění do stávající sítě infrastruktury IT.



## Funkce vzdálené servisní kontroly



### Žádné prostoje

- Rychlá analýza a reakce
- Úspora času a nákladů na úkony servisní údržby

### Zaznamenávání parametrů servisní kontroly odkudkoliv!

- Doba uchování dat: max. 120 minut
- Frekvence záznamu dat: 10–90 sekund
- Výběr režimu: ze zkušební provozem nebo bez něj
- Možnost nastavení plánu odpočtu

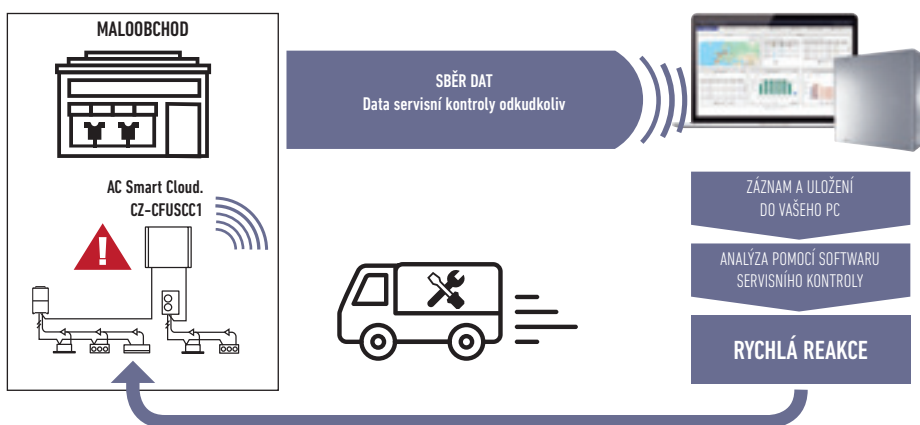

## Seznamy dílů Panasonic AC Smart Cloud

<sup>1</sup> Poplatek za servis Cloud je požadován navíc. Poradte se s autorizovaným prodejcem Panasonic.

CZ-CFUSCC1	Komunikační adaptér AC Smart Cloud Až 128 skupin. Ovládání 128 jednotek
PAW-MVNOAC-V	Komunikační balíček 3G (včetně SIM karty), V, K: V závislosti na dané zemi <sup>1</sup>
PAW-MVNOAC-K	

1) Poradte se s autorizovaným prodejcem Panasonic.

# NOVINKA KOMERČNÍ ADAPTÉR WLAN

NOVINKA  
2019



**Panasonic**

Download on the  
**App Store**

ANDROID APP ON  
**Google play**

Panasonic

POWER  
LINK

RESET

SETUP



Nový adaptér CZ-CAPWFC1 společnosti Panasonic umožňuje připojení jedné vnitřní jednotky nebo skupiny vnitřních jednotek k aplikaci Panasonic Comfort Cloud pro účely řízení, sledování, plánování a chybových hlášení.

### Pokročilé ovládání pomocí chytrého telefonu

Řízení jednotek PACi, ECOi a ECO G odkudkoli a kdykoli přes chytrý telefon pomocí aplikace Panasonic Comfort Cloud a komerčního adaptéru WLAN. Toto rozšiřitelné řešení je ideální pro jeden systém, jednu provozovnu nebo několik lokací. Spojením adaptéru se systémy, které již nabízí řadu funkcí, vzniká ideální řešení pro bytové a komerční aplikace.

## 1 Od 1 do 200 jednotek

Uživatel může ovládat až 10 různých míst, a to až s 20 jednotkami nebo skupinami na jednotlivých místech.

## 2 1 vnitřní jednotka nebo 1 skupina

Jeden jednoduchý adaptér WLAN CZ-CAPWFC1 může být připojen k 1 vnitřní jednotce nebo ke skupině vnitřních jednotek (maximálně 8 vnitřních jednotek).

## 3 Více uživatelů

Aplikace Panasonic Comfort Cloud umožňuje řízení přístupu několika uživatelů. Omezený přístup uživatelů k určitým jednotkám.

## 4 Snadné plánování

Zjednodušení složitého týdenního plánování. Nejen u jednotlivých jednotek, ale napříč několika místy a přes chytrý telefon.

## 5 Sledování spotřeby energie

Umožňuje srovnání odhadované spotřeby energie s jinými obdobími, aby bylo možné zjistit, jak lze spotřebu energie dále omezit. Podívejte se na seznam jednotek, který poskytuje údaje o spotřebě\*.

\* Funkce je k dispozici v závislosti na modelu.

## 6 Chybové kódy

Oznámení chybového kódu prostřednictvím aplikace umožňuje včasné oznámení a rychlejší opravu.

### Adaptér WLAN pro řadu komerčních jednotek pro ovládání přes internet – CZ-CAPWFC1

Délka kabelu adaptéru WLAN je 1,9 m a připojuje vnitřní jednotku přes konektor T10 a svorky R1/R2.

<b>Vnitřní jednotka</b> 	<b>Komunikační kabel: 1,9 m</b> 	<b>Jiné hardwarové požadavky (nákup a přihlášení zvlášť)</b> 	<b>Stáhněte si bezplatnou aplikaci</b> 	Vstupní napětí 12 V DC (přivedeno z konektoru T10)	Frekvenční rozsah Pásmo 2,4 GHz
				Příkon Maximálně 2,4 W	Provozní rozsah 0 - 55 °C, 20 - 80RH%
				Velikost (V x Š x H) 120 x 70 x 25 mm	Připojitelná vnitřní jednotka 1 ks
				Hmotnost 190 g (včetně komunikačního kabelu)	Délka komunikačního kabelu 1,9 m (zahrnuto v dodávce)
				Rozhraní 1 x bezdrátová LAN	
				Bezdrtová LAN Standard IEEE 802,11 b/g/n	

### Cloudové ovládání je dostupné pro všechny vnitřní jednotky se sběrnici P-Link

Kompatibilní: Modely s kódem začínajícím na „S-“ s výjimkou S-80/125MW1E5.

Nekompatibilní: Modely s kódem začínajícím na „PAW-“ a „FY-“ a model S-80/125MW1E5.

### Základní schéma zapojení

V případě jedné vnitřní jednotky nebo několika vnitřních jednotek připojte jeden adaptér WLAN a jeden dálkový ovladač. Dálkový ovladač musí být připojen a musí být nastaven jako „hlavní jednotka“ v nastavení hlavní/vedlejší pro dálkové ovladače.

Příklad s 1 vnitřní jednotkou

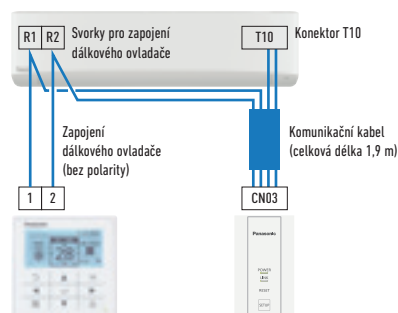

Příklad s větším počtem vnitřních jednotek

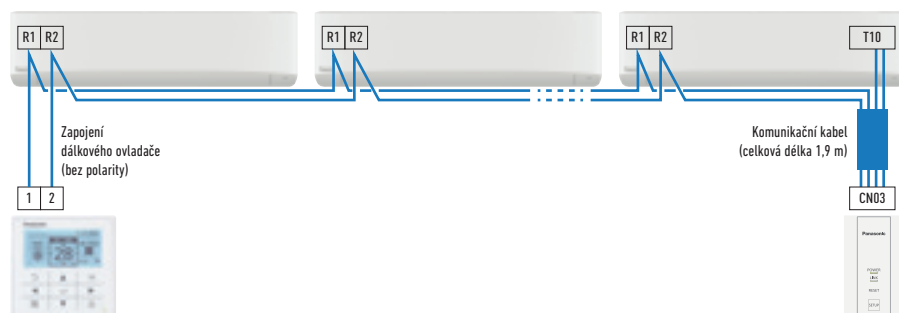



# NOVÉ ROZHRANÍ SYSTÉMU SPRÁVY BUDOV S P-LINK

NOVINKA  
2019



Nové rozhraní BMS s komunikační sběrnici Panasonic vám pomůže významně ušetřit. Navíc kromě zkrácení doby strávené konfigurací a instalací lze zabránit potenciálním chybám. Jednoduchá a spolehlivá rozhraní umožňující přímou integraci.



Modbus®



## 1 Přímé propojení s komunikační sběrnici P-Communication bus

- Není nutný další komunikační uzel (CZ-CFUNC2)
- Významných 50 % nákladů ušetřených díky rozhraní\* BMS
- Zkrácení doby konfigurace a zabránění potenciálním chybám

\* V případě PAW-AC2-BAC-16P dle vypočítání společnosti Panasonic.

## 2 Vylepšené technické podmínky a snadná konfigurace

- Základní obvodová deska s MCU, Ethernet, RS485, RS232 a USB
- Konfigurace pomocí IP nebo USB
- Jeden nový nástroj konfigurace pro všechny modely (IntesisBox MAPS)
- Modulárně rozšiřitelné obvodové desky (KNX, RS485, DALI, MBUS, LON, ANYBUS)

## 3 Certifikováno BTL pro BACnet

- BACnet: Verze 14 a certifikováno BTL

### Přímé propojení s komunikační sběrnici P-Communication bus

Nové rozhraní může poskytnout rychlejší, levnější a snazší řešení!

Běžné rozhraní

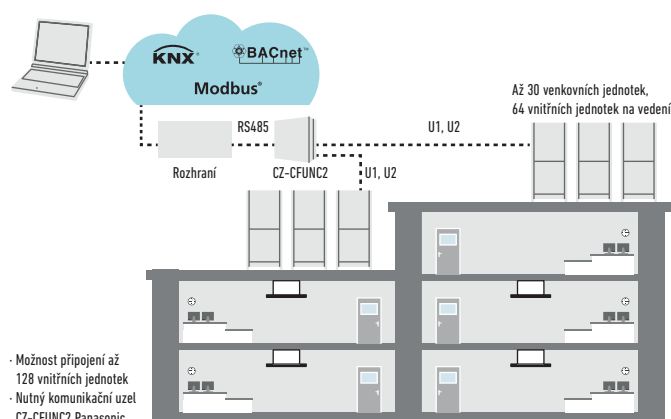

- Možnost připojení až 128 vnitřních jednotek
- Nutný komunikační uzel CZ-CFUNC2 Panasonic

NOVINKA Rozhraní s komunikační sběrnici P-Communication bus

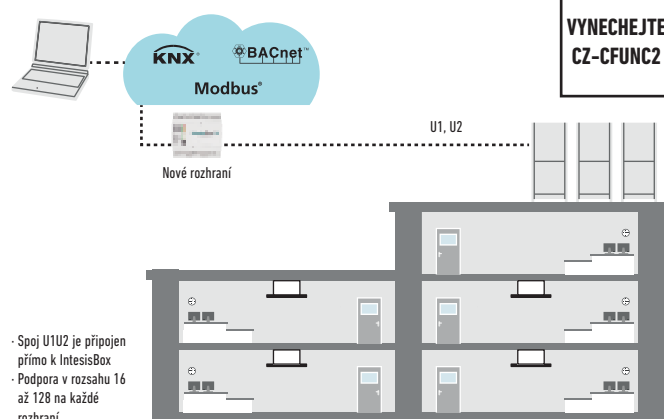

- Spoj U1U2 je připojen přímo k IntesisBox
- Podpora v rozsahu 16 až 128 na každé rozhraní

### Hlavní vylepšení

- Základní obvodová deska zahrnuje MCU, Ethernet, RS485, RS232 a USB
- Modulárně rozšiřitelné obvodové desky (KNX, RS485, DALI, MBUS, LON, ANYBUS)
- Přední obvodová deska se všemi tlačítky LED a konzolovým portem USB
- Jeden nový nástroj konfigurace pro všechny modely (IntesisBox MAPS)
- Obnova běžné pracovní konfigurace
- Port USB umožní uložit protokoly bez PC
- Konfigurace pomocí IP nebo USB (stará generace RS232)



Model pro BACnet	Maximální počet připojených vnitřních jednotek
PAW-AC2-BAC-16P	16 vnitřních jednotek
PAW-AC2-BAC-64P	64 vnitřních jednotek
PAW-AC2-BAC-128P	128 vnitřních jednotek
Model pro Modbus	Maximální počet připojených vnitřních jednotek
PAW-AC2-MBS-16P	16 vnitřních jednotek
PAW-AC2-MBS-64P	64 vnitřních jednotek
PAW-AC2-MBS-128P	128 vnitřních jednotek
Model pro KNX	Maximální počet připojených vnitřních jednotek
PAW-AC2-KNX-16P	16 vnitřních jednotek
PAW-AC2-KNX-64P	64 vnitřních jednotek

Verze	Připojitelné vnitřní jednotky	Připojitelné venkovní jednotky	Č. portů komunikační sběrnice P-Communication bus
16	1-16	1-16	1
64	1-64	1-30	1
128	128 (1-64/port P-Communication bus)	60 (1-30/port P-Communication bus)	2

# DÁLKOVÝ OVLADAČ S ECONAVI



Snadné použití, atraktivní jednoduchý design s novými funkcemi řízení podle potřeby a zobrazením spotřeby energie! Díky této užitečné funkci je tento dálkový ovladač jedinečný.

### Design

Kabelový dálkový ovladač CZ-RTC5B je ideální pro použití ve všech náročných interiérech..  
Dotykový panel má velmi úhledný a snadno použitelný displej, který má kompaktní rozměry pouhých 120×120×16 mm.

### Zobrazení informací

Informace jsou většinou zobrazeny pomocí piktogramů, aby byly snadno pochopitelné. Minimální množství textu je k dispozici v 6 jazycích (anglicky/německy/francouzsky/španělsky/italsky/polsky).  
Obrazovka je podsvícena, aby umožňovala čtení i v noci.

### Základní funkce (zobrazení provozu a ukazatelů)

Všechny funkce jsou snadno přístupné na dálkovém ovladači.  
· Časovač vypnutí/zapnutí · Týdenní časovač · Tichý provoz · Snímač dálkového ovladače · Zakázání provozu · Obrázek filtru · Úspora energie · Zobrazení centralizovaného řízení · Zakázání změny režimu · Automatický návrat k nastavené teplotě · Omezení teplotního rozsahu · Připomínka vypnutí · Plánování ovládání požadavku · Větrání · Funkce „nepřítomnosti“

### Snadné ovládání a rychlý přístup ke všem nabídkám

1. Pokud stisknete kterékoliv tlačítko se šipkou, vybere se nastavení teploty.
2. Zvolte položku (režim nebo otáčky ventilátoru) pomocí tlačítka se šipkou doleva/doprava ◀▶
3. Pomocí tlačítka se šipkou nahoru/dolů ▲▼ změňte nastavení.

### Příklad snadného přístupu k funkcím: nastavení směru proudění vzduchu

1. Zvolte „Směr proudění vzduchu“ a stiskněte tlačítko „Enter“.
2. Pomocí tlačítka ▲▼ se šipkou nahoru/dolů zvolte číslo jednotky.
3. Pomocí tlačítka se šipkou nahoru/dolů ▲▼ zvolte polohu klapy.
4. Stisknutím tlačítka se symbolem „Enter“ se vrátíte do zobrazení nabídky.



### Záložní ovládání pomocí CZ-RTC5B

Skupinové zapojení 2 systémů PACi umožňuje automatické individuální ovládání Provozní rotace, provozní záloha a provozní podpora.

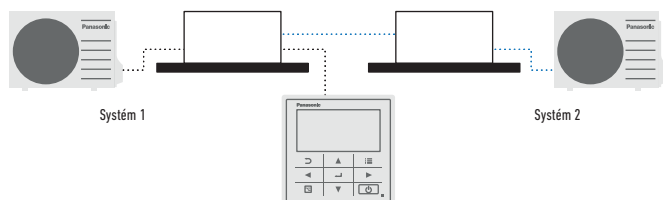

### Hlavní funkce

- Snadné nastavení časovače a vnitřní jednotky
- Zobrazení spotřeby energie (pro všechny jednotky R32 řady PACi)
- Omezení spotřeby energie (ovládání požadavku) pomocí časovače.

### Snadný přístup k nabídkám.

S novými piktogramy je procházení, výběr a nastavení velmi jednoduché.

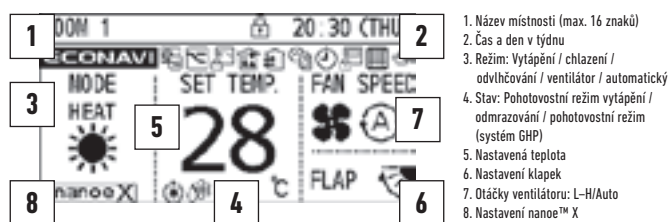

### Disponibilní funkce na CZ-RTC5B

Ovládaná položka	Možnosti ovládání	Vnitřní jednotky		
		PACi Standard	PACi Elite	Celý systém VRF
Základní provoz	Provoz, režim, nastavení teploty, průtok vzduchu, směr proudění vzduchu	✓	✓	✓
Funkce časovače	Zobrazení času	✓	✓	✓
	Jednoduchý časovač zapnutí/vypnutí	✓	✓	✓
	Týdenní programovací časovač	✓	✓	✓
	Funkce nepřítomnosti osob	✓	✓	✓
Úspora energie	Automatický návrat k nastavené teplotě	✓	✓	✓
	Omezení rozsahu nastavení teploty	✓	✓	✓
	Připomínka vypnutí	✓	✓	✓
	Režim úspory energie	✓	✓	✓
Údržba	Plánování řízení požadavku	✓ <sup>1)</sup>	✓	✓
	Sledování spotřeby energie – R32	✓	✓	–
	Informace o poruše systému	✓	✓	✓
	Registrace kontaktu na servis	✓	✓	✓
	Obrázek filtru (zobrazení zbývajících času) a reset	✓	✓	✓
	Automatické přidělení adresy, zkušební provoz	✓	✓	✓
	Sledování hodnoty snímače	✓	✓	✓
Ostatní	Jednoduchý/podrobný režim nastavení	✓	✓	✓
	Uzamčení tlačítek	✓	✓	✓
	Ovládání ventilátoru větrání	✓	✓	✓
	Nastavení kontrastu displeje	✓	✓	✓
	Snímač dálkového ovladače	✓	✓	✓
Ostatní	Tichý provozní režim	✓ <sup>1)</sup>	✓	–
	Zakázání ovládání nastavení z centrálního ovladače	✓	✓	✓

Veškeré specifikace mohou být změněny bez předchozího upozornění. 1) Není kompatibilní s PACi Standard R410A.



# DATANAVI

RYCHLÝ  
A  
INTUITIVNÍ

SNADNÝ  
PŘÍSTUP  
K DATABÁZI  
MANUÁLŮ

PŘESNÉ SERVISNÍ  
ÚDAJE NA VAŠEM  
CHYTRÉM  
TELEFONU



## datanavi



Systém datanavi, nový způsob připojení.  
Jednoduchý a snadný nástroj podpory vašim chytrým telefonem



### Přehled systému datanavi

Stačí přidržet váš chytrý telefon u LED displeje dálkového ovladače (CZ-RTC5B) a pomocí technologie Light ID společnosti Panasonic okamžitě obdržíte užitečné informace o klimatizačním systému. Datanavi se dokáže připojit i k chytrému cloudovému serveru Panasonic pro rychlý náhled do manuálů a uložení dat získaných pomocí technologie Light ID.

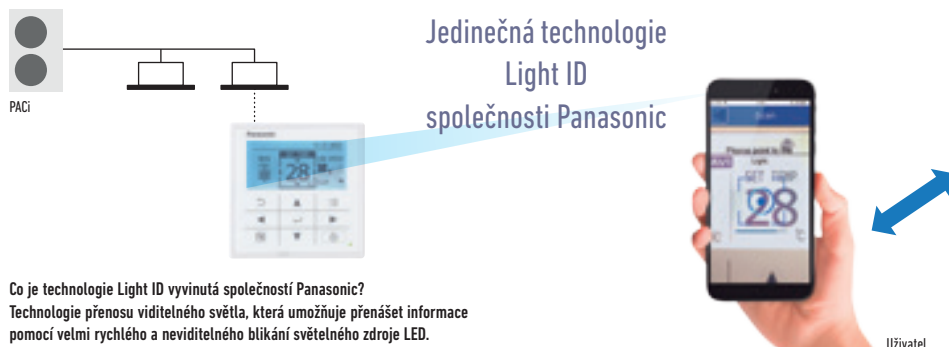

Co je technologie Light ID vyvinutá společností Panasonic?  
Technologie přenosu viditelného světla, která umožňuje přenášet informace pomocí velmi rychlého a neviditelného blikání světelného zdroje LED.

### Hlavní funkce

- Skenování a ukládání informací o klimatizačním systému
- Snadný přístup k databázi manuálů
- Historie údajů o uvedení do provozu a kontrole plynu F

Cloudový server společnosti Panasonic

### Funkce uživatele/administrátora (osoby odpovědné za klimatizaci)

- **Rychlé a intuitivní.** Zobrazení údajů o běžném provozu a spotřebě energie.
- **Snadný přístup k databázi.** Získání příslušných manuálů na vyžádání.
- **Nevíte, co dělat, když se objeví chyba?** Informace o chybě můžete sdílet a snadno kontaktovat servis.



### Funkce instalační firmy / servisní společnosti

- **Získávání technických údajů závisí na vaší potřebě**  
Příručka údržby. Seznam otázek a odpovědí.  
Informace o zkušebním provozu.
- **Přesné informace o chybách**



#### Běžný provoz

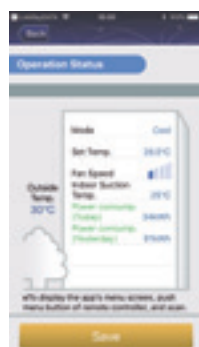

#### Řízení energie

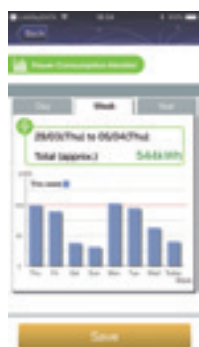

#### Oznámení o poruše

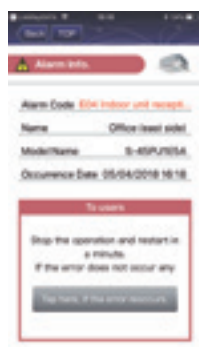

#### Návod k obsluze



#### Informace o zkušebním provozu



#### Servisní údaje



\* Znárodné uživatelského rozhraní může být aktualizováno bez upozornění.

- Jednoduchý kontrolní seznam provozu F
- Rychlý kontrolní seznam opravy

Stáhněte si bezplatné aplikace, vyzkoušejte datanavi!  
Pro použití datanavi jsou zapotřebí 2 bezplatné aplikace.

# SNÍMAČ ECONAVI





Všechny snímače Econavi detekují přítomnost osob v místnosti a tiše přizpůsobují klimatizační systém PACi nebo VRF tak, aby zlepšil komfort a úspory energie.

- Detekujte aktivitu osob a upravuje teplotu o 2 stupně (nahoru nebo dolů), aby optimalizoval komfort a účinnost.
- Pokud po stanovenou dobu není detekována žádná aktivita, Econavi vypne jednotku nebo se přepne na novou teplotu, která byla dříve nastavena.
- Zařízení Econavi se instaluje nezávisle na vnitřní jednotce a umísťuje se na místo, které je nejvhodnější pro detekci.

### Použití

Úspora energie v kancelářích: pokud je klimatizace ponechána spuštěná, jakmile poslední zaměstnanec opustí kancelář, Econavi automaticky zareaguje a sníží výkon systému nebo jej vypne.

Zvýšené pohodlí v hotelových pokojích: pokud je v pokoji detekována přítomnost osob, teplota je automaticky upravena tak, aby bylo dosaženo nejlepšího komfortu.

### Hlavní body

- Kompatibilní s kazetovými a nástěnnými jednotkami, kanálovými jednotkami a stropními jednotkami
- Zlepšuje účinnost.
- Lepší pohodlí
- Může být instalován na nejlepší místo v místnosti pro účely detekce.

Úsporný systém invertoru Panasonic lze připojit k Econavi a pomocí něj zjistit, kdy dochází k plýtvání energií. Econavi zjišťuje přítomnost nebo nepřítomnost lidí a úroveň aktivity v každé oblasti kanceláře. Při zjištění zbytečného vytápění nebo chlazení jsou vnitřní jednotky jednotlivě ovládané tak, aby s přihlédnutím k podmínkám v kanceláři došlo k úspoře energie.

### Detekce úrovně aktivity umožňuje dosažení přesných úspor.

Přítomnost nebo nepřítomnost lidí u stolů a úroveň aktivity v kanceláři se zjišťuje v reálném čase. Nastavená teplota se automaticky přizpůsobuje s cílem snížit spotřebu energie.

### Obrázek umístění snímače

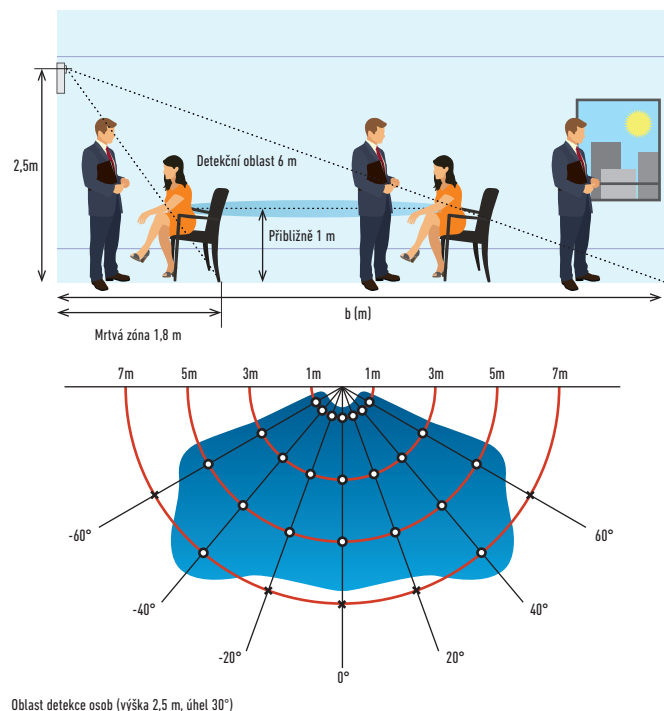

### Vzdálený snímač Econavi zajišťuje optimální energetický provoz.

Sloupy, stěny, skříně a další předměty blokují snímač a zmenšují oblast detekce, čímž snižují potenciál pro úsporu energie. S přihlédnutím ke slepým místům umožňuje řešení Panasonic dosáhnout optimálního rozložení snímačů v jakékoli kanceláři.



**Ráno.**  
Chlazení na plný výkon při velkém počtu lidí

**Odpoledne.**  
Snížené chlazení při menším počtu lidí

**V noci.**  
Automatické vypnutí termostatu podle podmínek na konci dne



# INTELIGENTNÍ OVLADAČ



Tento ovladač je chytrým řešením pro vaše pokročilé požadavky v budovách.

### Intuitivní provoz

Provozní obrazovky jsou řešeny běžným způsobem, přičemž je snadné je číst a používat.

- Zvětšená obrazovka (10,4 palce) s barevným LCD
- Provoz jako u chytrého telefonu (tažení, poklepání)

Velká obrazovka. Zvětšená o 60 %



Snadné ovládání tažením nebo poklepáním

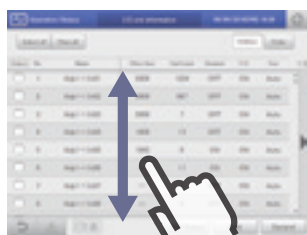

**Tažení**  
Jedná se o činnost, kdy prstem na dotykovém panelu přejedete určitým směrem (nahoru nebo dolů). Slouží k pomalému posunu.

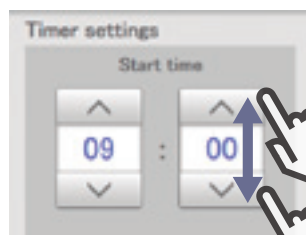

**Výběr**  
Jedná se o pohyb prstu nahoru a dolů na obrazovce, který slouží k výběru prvků, například číselníků.



**Posun**  
Jedná se o činnost, kdy prstem na dotykovém panelu posunujete jedním směrem (nahoru nebo dolů). Slouží k rychlému posunu.

### Pokročilé funkce pro úsporu energie ve standardní výbavě

- Nastavení automatického návratu k nastavené teplotě, automatické vypnutí, nastavení omezení rozsahu nastavované teploty
- Funkce ovládání požadavku

Obrazovka nastavení automatického návratu k nastavené teplotě

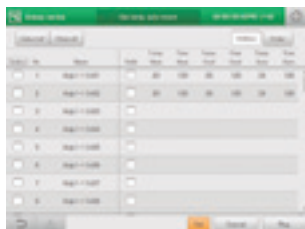

Automatické vypínání



Obrazovka ovládání požadavku venkovní jednotky



- Lze nastavit zadání požadavku venkovní jednotky a časovač.
- Vnitřní jednotku lze nastavit na  $\pm 1\text{ }^\circ\text{C}$  /  $\pm 2\text{ }^\circ\text{C}$  nebo vypnout termostatem.
- Vnitřní jednotky kontrolovány postupně v intervalech 10 minut.

### Energetická vizualizace

- Plány na úsporu energie jsou podpořeny funkcí zobrazení grafu.
- Zobrazuje rozložení spotřeby elektřiny a plynu.

Obrazovka zobrazení grafu

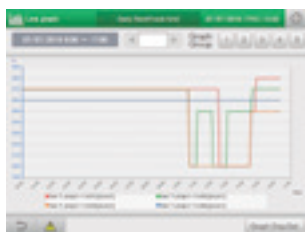

Za účelem vyšší úspory energie jsou zobrazeny užitečné parametry. Např. sloupcový graf:

- Vnitřní jednotka: Celková doba provozu, doba provozu se zapnutým termostatem (min.)  
Spotřebované množství (elektřina, plyn)  
Poplatky za elektřinu nebo plyn
- Venkovní jednotka: Provozní cykly venkovní jednotky (počet cyklů)  
Doba provozu motoru (hodiny)  
Kumulovaný výstupní výkon invertoru  
Kumulovaný výstupní výkon FV

Impulzní výběr hodnoty dle různých datových intervalů 1 hodiny / 1 dne / 1 měsíce ve srovnání s minulým rokem.

### Hlavní funkce

Funkce gest (poklepání, tažení)	✓
Zobrazení grafu (trendy, porovnání)	✓
Webové funkce (max. 64 uživatelů)	✓
Nastavení příjemce pro výstražný e-mail	✓ (maximálně 8)
Automatický návrat k nastavené teplotě	✓
Omezení rozsahu nastavení teploty	✓
Prevence ponechání v zapnutém stavu	✓
Tichý provoz venkovní jednotky	✓
Připojení snímače přítomnosti osob	✓
Funkce požadavku	✓
Výpočet množství náplně	✓
Zobrazení protokolu	10 000 položek varování 50 000 položek změny stavu
Připojené ovládání	✓
Definice pro 50 událostí, vstup: 32, výstup: 32	✓
Probíhající údržba (registrace probíhající inspekce)	✓

# NOVÝ OVLADAČ PRO HOTELOVÉ INSTALACE

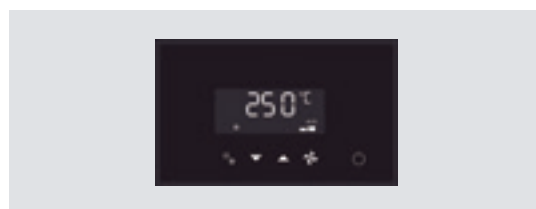
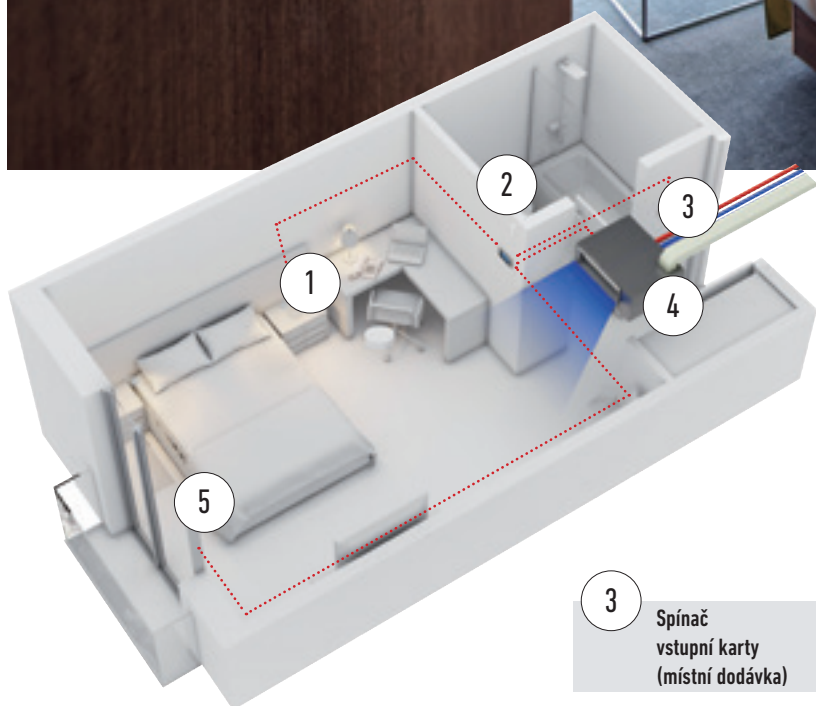
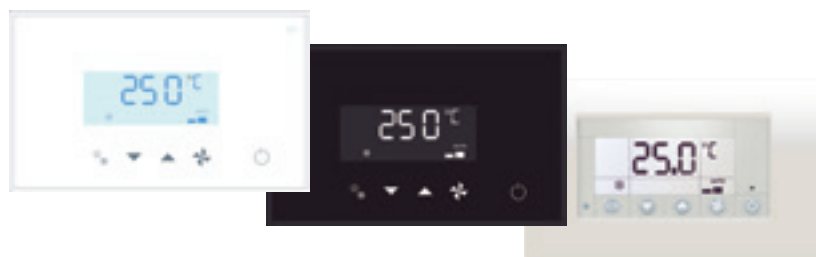

**3**  
Spínač  
vstupní karty  
(místní dodávka)

Ovladač, který integruje všechny potřeby vybavení hotelového pokoje do jednoho zařízení.  
Spínač na kartu. Ovládání vytápění a chlazení. Ovládání osvětlení.  
Kontrola okna. Možné připojení k protokolu Modbus.



Ovládání osvětlení.

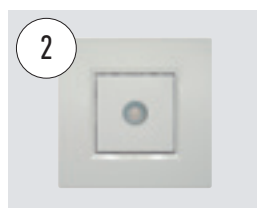

Nástěnný snímač  
PAW-WMS-AC (-DC).

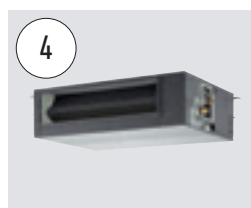

Vnitřní kanálová jednotka  
s variabilním statickým tlakem.



Okenní kontakt PAW-DWC.

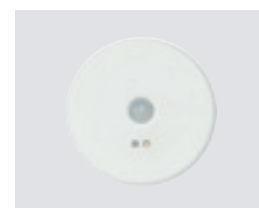

Stropní snímač  
PAW-CMS-AC (-DC).



Inovativní řada speciálně navržených pokojových ovladačů pro hotelové instalace. V moderním designovém provedení, které bude ladit s interiérem pokojů a jehož snadná obsluha bude vyhovovat hotelovým hostům.

- Snadná instalace
- Nákladově efektivní instalace, protože všechny elektrické kabely jsou přivedeny k tomuto dálkovému ovladači: osvětlení, kontakt karty, detektor pohybu, okenní kontakt a klimatizace.
- Atraktivní design inspirovaný architektky ve 2 barvách: černé a bílé
- Samostatná jednotka a Modbus

**Funkce úspory energie na zařízení:** Vypíná klimatizaci a osvětlení při nepřítomnosti osob. Vypíná klimatizaci při otevření okna. Konfigurovatelná maximální/minimální nastavitelná teplota.

**Snadné dálkové ovládání:** Hotelový host bude mít přístup k omezeným funkcím pro ovládání klimatizace: ZAPNUTÍ/VYPNUTÍ, teplota a otáčky ventilátoru.

**Snadné nastavení:** Samostatný model se snadnou konfigurační nabídkou umožňující přístup ke všem parametřům. Do dálkového ovladače připojeného k počítači je možné nahrát předem definovaný scénář tak, aby jej stačilo po instalaci zapojit a spustit – plug and play (pouze pro modely Modbus).

**Nové rychlé nastavení NFC:** s novým ovládáním pomocí dotykového displeje a dotykovým pokojovým ovladačem je nastavení rychlejší než kdy bylo. Nastavení uložíte pouhým dotykem na chytrém telefonu s možnostmi NFC. Tato funkce je k dispozici i při bezdrátovém ovládání. Poskytuje flexibilitu pro uložení nastavení dokonce před provedením instalace.

Typ	Model	Barvy	Digitální vstupy	Digitální výstupy	Systém správy budov	Instalační nastavení	Teplotní snímač
Dotykový ovladač	PAW-RE2D4-WH	Bílý	2			NFC	Vestavěný
	PAW-RE2D4-BK	Černý	2			NFC	Vestavěný
Dotykový pokojový ovladač	PAW-RE2C4-MOD-WH	Bílý	4	4	Modbus	NFC	Vestavěný
	PAW-RE2C4-MOD-BK	Černý	4	4	Modbus	NFC	Vestavěný
Pokojevý ovladač	PAW-RE2C3-WH-1	Bílý	4	4		Tlačítka	Vestavěný
	PAW-RE2C3-MOD-WH-1	Bílý	4	4	Modbus	Tlačítka	Vestavěný

### Pokojevý ovladač: 4 digitální vstupy a 4 digitální výstupy

Pokojevý ovladač nabízí flexibilitu a snadnou instalaci díky 4 volitelným možnostem nastavení předem. Toto umožňuje jak typ Stand Alone, tak Modbus. Reference Modbus: PAW-RE2C4-MOD-WH, PAW-RE2C4-MOD-BK, PAW-RE2C3-MOD-WH-1. Reference Stand Alone: PAW-RE2C3-WH-1.

Příklad konfigurace zapojení pro možnost 2 u typu Modbus.

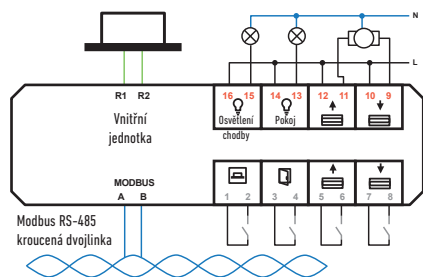

Konfigurace	K dispozici jsou 4 možnosti konfigurací vstupů/výstupů (I/O): Vstupy				Dostupné konfigurace vstupů/výstupů: Výstupy			
	Digitální 1-2	Digitální 3-4	Digitální 5-6	Analogový 7-8	Relé 15-16	Relé 13-14	Relé 11-12	Relé 9-10
Možnost 1	Karta	Okno	Osvětlení	Teplota	Osvětlení chodby	Osvětlení	Není použito	Servo ventilu
Možnost 2	Karta	Okno	Vytáhnutí žaluzií	Stáhnutí žaluzií	Osvětlení chodby	Osvětlení	Vytáhnutí žaluzií	Stáhnutí žaluzií
Možnost 3	Pohybové čidlo	Okno	Dveřní kontakt	Teplota	Osvětlení chodby	Osvětlení	Není použito	Servo ventilu
Možnost 4	Osvětlení	Okno	Vytáhnutí žaluzií	Stáhnutí žaluzií	Není použito	Osvětlení	Vytáhnutí žaluzií	Stáhnutí žaluzií

### Displej: 2 digitální vstupy

Displejový ovladač umožňuje ovládat 2 vstupy pro provádění většiny běžných funkcí v hotelových pokojích. Reference: PAW-RE2D4-WH, PAW-RE2D4-BK.

Příklad zapojení displejového ovladače.

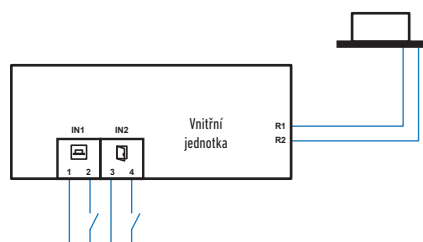

3 možnosti: Vstupy		
Konfigurace	IN1 (1-2)	IN2 (3-4)
Možnost 1	Karta	Okno
Možnost 2	Pohybové čidlo	Okno
Možnost 3	Pohybové čidlo	Dveřní kontakt

### Hotelový pokojový ovladač

PAW-RE2C4-MOD-WH	Dotykový pokojový ovladač Modbus RS-485 se vstupy/výstupy, bílý
PAW-RE2C4-MOD-BK	Dotykový pokojový ovladač Modbus RS-485 se vstupy/výstupy, černý
PAW-RE2C3-MOD-WH-1	Pokojevý ovladač Modbus RS-485 se vstupy/výstupy, bílý
PAW-RE2C3-WH-1	Pokojevý ovladač Stand Alone se vstupy/výstupy, bílý
PAW-RE2D4-WH	Dotykové displejové ovládání se 2 vstupy, bílé
PAW-RE2D4-BK	Dotykové displejové ovládání se 2 vstupy, černé
Příslušenství snímače	
PAW-WMS-DC	Nástěnné pohybové čidlo 24V
PAW-WMS-AC	Nástěnné pohybové čidlo AC
PAW-CMS-DC	Stropní pohybové čidlo 24V
PAW-CMS-AC	Stropní pohybové čidlo AC
PAW-24DC	Napájecí napětí 24 V
PAW-DWC	Dveřní nebo okenní kontakt



# ŘÍZENÍ A KONEKTIVITA

## Systémy centralizovaného ovládání

### Systém BMS. Pomocí PC



**CZ-CSWC2**  
P-AIMS. Základní software  
Až 1024 skupin. Ovládá 1024 jednotek.

### Připojení ovladače jiných výrobců



**CZ-CAPDC2**  
Jednotka sériově-  
paralelních vstupů/  
výstupů pro venkovní  
jednotku.  
Až 4 venkovní jednotky.



**CZ-CAPC3**  
Ovládání funkce ZAPNOUT/  
VYPNOUT u vnějších  
zařízení, např. ERV.  
Ovládá 1 jednotku.



**CZ-CAPBC2**  
Jednotka MINI sériově-  
paralelních  
vstupů/výstupů 0-10 V.  
Ovládá 1 vnitřní jednotku nebo  
skupinu 8 vnitřních jednotek.



**CZ-CFUNC2**  
Komunikační adaptér.  
Až 128 skupin.  
Ovládá 128 jednotek.

### AC Smart Cloud



**CZ-CFUSCC1**  
Cloudové ovládání přes internet.  
Až 128 skupin. Ovládá 128 jednotek.

## Integrace řady pro domácnosti s P-Link – CZ-CAPRA1.

Dokáže propojit všechny řady s P-Link. Nyní je možné úplné ovládání.

### Integruje jakoukoli jednotku do řízení velkého systému

- Integrace jednotky pro serverovny TKEA/PKEA
- Malé kanceláře s domácími interiéry
- Postupné renovace (starý domácí systém a VRF v jedné instalaci)

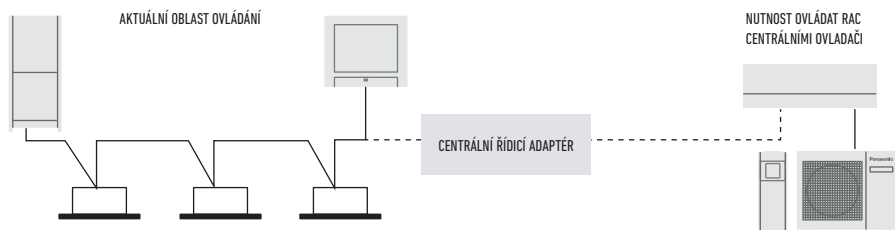

**Systémy centralizovaného ovládání: 64 vnitřních jednotek**

**Inteligentní ovladač / webový server: 256 vnitřních jednotek**

**P-AIMS: 1 024 vnitřních jednotek**

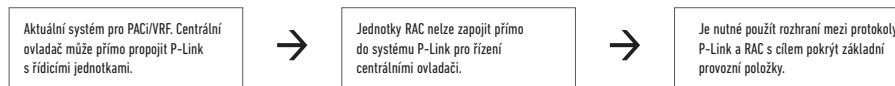

### Základní provozní položky

ZAPNUTÍ/VYPNUTÍ	✓
Výběr režimu	✓
Nastavení teploty	✓
Otáčky ventilátoru	✓
Nastavení klapek	✓
Zákaz dálkového ovladače	✓

### Externí vstup

Řídicí signál ZAPNUTÍ/VYPNUTÍ	✓
Signál abnormálního zastavení	✓
<b>Externí výstup pro relé<sup>1</sup></b>	
Provozní stav (ZAP/VYP)	✓
Výstup stavu alarmu	✓

1) Protože aktuální konektor CN-CNT nedokáže zajistit napájení externího výstupního relé, je nutné zajistit další vstupní napájení pro externí relé.

## Snadné připojení ke KNX, Modbus, LonWorks a BACnet

Skvělá flexibilita pro integraci do vašich projektů KNX/Modbus/LonWorks/BACnet umožňuje plné obousměrné monitorování a ovládání všech funkčních parametrů.

Chcete-li získat více informací, kontaktujte společnost Panasonic.

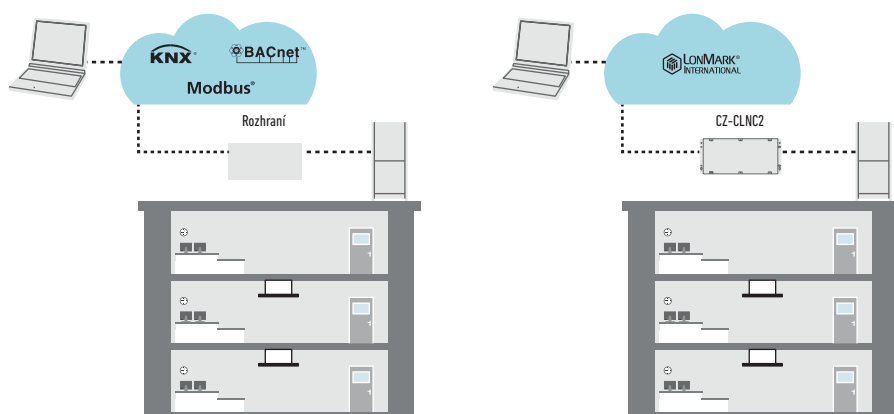

			Ovládací Econavi	Vestavěný termostát	Vnitřní jednotky, které lze ovládat	Omezení použití	Funkce zapnutí/vypnutí	Nastavení režimu	Nastavení otáček ventilátoru	Nastavení teploty	Směr proudění vzduchu	Povolení/zakázání přepnutí	Týdenní program	Protokol BMS
<b>Individuální ovladače</b>														
Dotykový pokojový ovladač s beznapěťovými kontakty pro hotely		PAW-RE2C4-MOD-WH PAW-RE2C4-MOD-BK WH: bílý, BK: černý	-	✓	1 vnitřní jednotka	-	✓	✓	✓	✓	-	✓	-	Modbus + 4 digitální V/V signály
Pokojevý ovladač s beznapěťovými kontakty pro hotely		PAW-RE2C3-WH-1 PAW-RE2C3-MOD-WH-1 Bílý	-	✓	1 vnitřní jednotka	-	✓	✓	✓	✓	-	✓	-	Stand Alone nebo Modbus + 4 digitální V/V signály
Dotykový displejový ovladač s beznapěťovými kontakty pro hotely		PAW-RE2D4-WH PAW-RE2D4-BK WH: bílý, BK: černý	-	✓	1 vnitřní jednotka	-	✓	✓	✓	✓	-	✓	-	Stand Alone + 2 digitální vstupy
Designový kabelový dálkový ovladač s dataví		CZ-RTC5B	✓	✓	1 skupina, 8 jednotek	· V každé skupině mohou být zapojeny až 2 ovladače.	✓	✓	✓	✓	✓	-	✓	-
Kabelový dálkový ovladač		CZ-RTC2 (pro podlahové vnitřní jednotky (MP1))	-	✓	1 skupina, 8 jednotek	· V každé skupině mohou být zapojeny až 2 ovladače.	✓	✓	✓	✓	✓	-	✓	-
Infračervený dálkový ovladač		CZ-RWS3 + CZ-RWRU3 / CZ-RWS3 / CZ-RWS3 + CZ-RWRL3 / CZ-RWS3 + CZ-RWRD3 / CZ-RWS3 + CZ-RWRT3 / CZ-RWS3 + CZ-RWRC3	-	✓	1 skupina, 8 jednotek	· V každé skupině mohou být zapojeny až 2 ovladače.	✓	✓	✓	✓	✓ <sup>1</sup>	-	-	-
Rychlé a snadné ovládání. Zjednodušený dálkový ovladač		CZ-RE2C2	-	✓	1 skupina, 8 jednotek	· CZ-RE2C2: V každé skupině mohou být zapojeny až 2 ovladače.	✓	✓	✓	✓	✓ <sup>1</sup>	-	-	-
<b>Centralizované ovladače</b>														
Centrální ovladač s týdenním časovačem		CZ-64ESMC3	✓	-	64 skupin, maximálně 64 jednotek	· V jednom systému může být zapojeno až 10 ovladačů. · Je možné připojit hlavní ovladač / podřízený ovladač (1 hlavní + 1 podřízená jednotka). · Je možné použití bez dálkového ovladače.	✓	✓	✓	✓	✓ <sup>1</sup>	✓	✓	-
Pouze ovládání zapnutí/vypnutí z centrální stanice. Ovladač zapnutí/vypnutí		CZ-ANC3	-	-	16 skupin, maximálně 64 jednotek	· V jednom systému může být zapojeno až 8 ovladačů (4 hlavní + 4 podřízené jednotky). · Použití bez dálkového ovladače není možné.	✓	-	-	-	-	✓	-	-
Zjednodušený poměr rozdělení výkonu (LDR) pro každého nájemníka. Inteligentní ovladač (dotyková obrazovka)		CZ-256ESMC3	✓	-	Hlavní jednotka: 128. Možnost rozšíření až na 256 jednotek	· Pro připojení s více než 128 jednotkami je nutný komunikační adaptér CZ-CFUNC2.	✓	✓	✓	✓	✓ <sup>1</sup>	✓	✓	-

1. Toto nastavení není možné, pokud je k dispozici dálkové ovládání (pro nastavení použijte dálkové ovládání). \* Veškeré specifikace mohou být změněny bez předchozího upozornění.

# INDIVIDUÁLNÍ OVLADAČE

## Pokojev ovladač pro hotelové pokoje

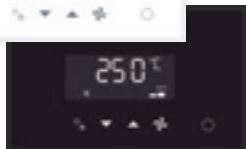

### PAW-RE2C3-WH-1 // PAW-RE2C3-MOD-WH-1 // PAW-RE2C4-MOD-WH // PAW-RE2C4-MOD-BK

- Snadná instalace
- Nákladově efektivní instalace, protože všechny elektrické kabely jsou přivedeny k tomuto dálkovému ovladači.
- Atraktivní design inspirovaný architekty
- Přímé propojení s vnitřní jednotkou s většinou funkcí vnitřní jednotky
- 2 možnosti: komunikace Stand-Alone a Modbus
- Barvy: WH: bílý BK: černý
- Pokojev ovladač: 4 digitální vstupy a 4 digitální výstupy

### Ovládání pomocí tohoto dálkového ovladače

Osvětlení, kontakt karty, detektor pohybu, okenní kontakt a klimatizace.

### Funkce úspory energie na zařízení.

- Vypíná klimatizaci a osvětlení při nepřítomnosti osob
- Vypíná klimatizaci při otevření okna
- Konfigurovatelná maximální/minimální nastavitelná teplota

### Rychlé a jednoduché nastavení

Nastavení pokojevých ovladačů je jednoduché a snadné. Ale s dotykovými modely, které lze nastavit pomocí chytrých telefonů s technologií NFC, je extrémně snadné a rychlé, a lze provést, i když ovládání ještě není instalováno/napájeno (u modelů PAW-RE2C4-MOD-WH / PAW-RE2C4-MOD-BK).

## Displejové ovládání pro hotelové pokoje

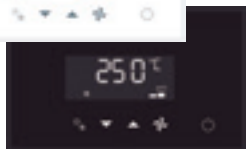

### PAW-RE2D4-WH // PAW-RE2D4-BK

- Snadná instalace
- Nákladově efektivní instalace, protože všechny elektrické kabely jsou přivedeny k tomuto dálkovému ovladači.
- Atraktivní design inspirovaný architekty
- Přímé propojení s vnitřní jednotkou s většinou funkcí vnitřní jednotky
- 2 možnosti: komunikace Stand-Alone a Modbus
- Barvy: WH: bílý BK: černý
- Základní hotelový provoz: 2 digitální vstupy

### Ovládání pomocí tohoto dálkového ovladače

Ovládat lze kontakt karty, detektor pohybu, okenní kontakt a klimatizaci.

### Funkce úspory energie na zařízení.

- Vypíná klimatizaci při otevření okna
- Konfigurovatelná maximální/minimální nastavitelná teplota

### Rychlé a jednoduché nastavení

Nastavení pomocí chytrého telefonu s technologií NFC, a to i když ovládání ještě není instalováno/napájeno.

## Designový kabelový dálkový ovladač



### CZ-RTC5B

- Sledování spotřeby energie (pouze pro PACi)
- Plochá přední strana a dotyková tlačítka pro stylový design a snadnou ovladatelnost
- Na plochém LCD displeji s plným rozlišením (3,5") jsou k dispozici nové funkce, např. pro úsporu a sledování energie a pro servisní použití.
- Lepší podsvícení
- Podsvícení pomocí bílých diod LED
- Při alarmu bliká

### datanavi

- Skenování a ukládání informací o klimatizačním systému
- Snadný přístup k databázi manuálů
- Historie údajů o uvedení do provozu a kontrole plynu F

\* Na vašem chytrém telefonu musíte mít aplikaci Panasonic.

### Základní ovládání.

- Provoz · Režim · Nastavení teploty · Objem průtoku vzduchu · Směr proudění vzduchu



### Funkce časovače.

- Funkce nepřítomnosti osob · Týdenní programovací časovač · Jednoduchý časovač zapnutí/vypnutí · Zobrazení času

### Úspora energie.

- Funkce nepřítomnosti osob · Omezení rozsahu nastavení teploty
- Automatický návrat k nastavené teplotě · Připomínka vypnutí
- Plánování ovládání požadavku · Režim úspory energie · Sledování spotřeby energie

### Další.

- Uzamčení tlačítek · Ovládání ventilátoru větrání · Nastavení kontrastu displeje · Snímač dálkového ovladače · Tichý provozní režim · Zakázání ovládání nastavení z centrálního ovladače · Řízení rotace/zálohování

\* Monitorování spotřeby energie je k dispozici pro všechny systémy PACi s výjimkou R410A PACi Standard.

\* Ovládání provozní rotace a zálohy s CZ-RTC5B je k dispozici pro všechny systémy PACi.

## Kabelový dálkový ovladač (pro podlahové vnitřní jednotky (P1))



### CZ-RTC2

- Funkce hodin reálného času ve 24hodinovém formátu (ukazatel dne v týdnu)
- Funkce týdenního programu (lze naprogramovat maximálně 6 činností pro každý den)
- Funkce spánku (tato funkce ovládá teplotu v místnosti tak, aby byla vhodná pro spánek)
- K jednomu dálkovému ovladači je možné připojit maximálně 8 vnitřních jednotek.
- Možnost dálkového ovládání pomocí hlavního dálkového ovladače a vedlejšího ovladače (pro jednu vnitřní jednotku je možné instalovat maximálně 2 dálkové ovladače (hlavní dálkový ovladač a vedlejší ovladač))

- Možnost připojení venkovní jednotky pomocí kabelu PAW-MRC pro účely servisu
- Funkce nepřítomnosti osob (tato funkce může zabránit poklesu nebo zvýšení teploty v místnosti, pokud jsou osoby delší dobu nepřítomny)

### Základní dálkový ovladač zapnutí/vypnutí

- Přepnutí provozního režimu (chlazení, vytápění, odvlhčování, automatický, ventilátor)
- Nastavení teploty (chlazení/odvlhčování): 18–30 °C vytápění: 16–30 °C)
- Nastavení otáček ventilátoru: vysoké/střední/nízké a automatické
- Nastavení směru proudění vzduchu
- Rozměry (V × Š × H) 120 x 120 x 16 mm

## Infračervený dálkový ovladač



CZ-RWS3 + CZ-RWRU3  
Pro 4cestnou kazetovou jednotku  
90 × 90.



CZ-RWS3  
Pro nástěnnou a 4cestnou jednotku  
60×60 (s CZ-KPY3AW).



CZ-RWS3 + CZ-RWRL3  
Pro 2cestnou kazetovou jednotku.



CZ-RWS3 + CZ-RWRD3  
Pro 1cestnou kazetovou jednotku.



CZ-RWS3 + CZ-RWRT3  
Pro stropní jednotku.



CZ-RWS3 + CZ-RWRC3  
Pro všechny vnitřní jednotky.

### CZ-RWS3 + CZ-RWRU3 // CZ-RWS3 // CZ-RWS3 + CZ-RWRL3 //

### CZ-RWS3 + CZ-RWRD3 // CZ-RWS3 + CZ-RWRT3 // CZ-RWS3 + CZ-RWRC3

- Snadná instalace u 4cestné kazetové jednotky jednoduše výměnou rohové části
- Funkce 24hodinového časovače
- Možnost dálkového ovládání pomocí hlavního dálkového ovladače a vedlejšího ovladače (pro jednu vnitřní jednotku je možné instalovat maximálně 2 dálkové ovladače (hlavní dálkový ovladač a vedlejší ovladač))

- Pokud je použit CZ-RWS3, je možné bezdrátově ovládat všechny vnitřní jednotky (1: pokud je samostatný přijímač umístěn v jiné místnosti, je také možné ovládání z této místnosti. 2: automatické ovládání pomocí tlačítka nouzového provozu je možné, i když došlo ke ztrátě dálkového ovladače nebo k vybití baterií)
- Ovládání samostatných ventilátorů s rekuperací energie (pokud byly instalovány běžné ventilátory větrání nebo ventilátory s tepelným výměníkem, lze je ovládat tímto dálkovým ovládáním), vzájemně blokovaný provoz se zapnutou/vypnutou vnitřní jednotkou nebo nezávislým větráním).

## Zjednodušený dálkový ovladač. Rychlé a snadné ovládání

### CZ-RE2C2. Dálkový ovladač s jednoduchými funkcemi a základním ovládáním

- Vhodný pro otevřené prostory nebo hotely, kde nejsou vyžadovány pokročilé funkce.
- Je možné provádět zapnutí/vypnutí, přepínání provozního režimu, nastavení teploty, přepínání rychlosti proudění vzduchu, nastavení směru proudění vzduchu, zobrazení alarmu a samodiagnostiku dálkového ovladače.

- Hromadné ovládání až 8 vnitřních jednotek
- Možnost dálkového ovládání pomocí hlavního dálkového ovladače a vedlejšího ovladače pomocí zjednodušeného ovladače (až dvě jednotky)
- Rozměry (V × Š × H) 120 x 70 x 16 mm



## Dálkový snímač

### CZ-CSRC3

- Tento dálkový snímač je možné připojit k jakékoliv vnitřní jednotce. Použijte jej k detekci pokojové teploty, pokud není použit žádný snímač teploty dálkového ovladače nebo vestavěný snímač (je možné i připojení k systému bez dálkového ovladače)
- Pro společné použití se spínačem dálkového ovladače použijte spínač dálkového ovladače jako hlavní dálkový ovladač.
- Hromadné řízení až 8 vnitřních jednotek

- Design vzhledu založen na šasi zjednodušeného dálkového ovladače
- Rozměry (V × Š × H) 120 x 70 x 17 mm
- Hmotnost: 70 g
- Rozsahu teploty/vlhkosti: - 0 °C až 40 °C / 20 % až 80 % (bez kondenzace) (pouze vnitřní použití)
- Napájení: 16 V DC (napájeno z vnitřní jednotky)
- Maximální počet připojitelných vnitřních jednotek: až 8 jednotek



Funkce ovladače	Název dílu, číslo modelu	Množství
Standardní ovládání	Vysoce specializovaný kabelový dálkový ovladač: CZ-RTC5B Kabelový dálkový ovladač: CZ-RE2C2 Infračervený dálkový ovladač CZ-RWS3 + CZ-RWRU3 // CZ-RWS3 + CZ-RWRL3 // CZ-RWS3 // CZ-RE2C2	Vždy 1 ks od každého
(1) Skupinové řízení	Vysoce specializovaný kabelový dálkový ovladač: CZ-RTC5B Kabelový dálkový ovladač: CZ-RE2C2 Infračervený dálkový ovladač CZ-RWS3 + CZ-RWRU3 // CZ-RWS3 + CZ-RWRL3 // CZ-RWS3 // CZ-RE2C2	1 ks
(2) Hlavní/vedlejší dálkový ovladač	Hlavní nebo vedlejší kabelový dálkový ovladač s vysokými specifikacemi: CZ-RTC5B Infračervený dálkový ovladač CZ-RWS3 + CZ-RWRU3 // CZ-RWS3 + CZ-RWRL3 // CZ-RWS3 // CZ-RE2C2	Dle potřeby



# CENTRALIZOVANÉ OVLADAČE

## Systémový ovladač s plánovacím časovačem. Ovládání různých funkcí z centrální stanice

ECONAVI



Obrázek ukázky displeje /  
zobrazení provozního stavu

Provozní stav VŠE



Provozní stav ZÓNY



Provozní stav SKUPINY



### CZ-64ESMC3

#### Panasonic odhaluje nejmodernější digitální ovladač

Společnost Panasonic uvedla svůj nejnovější ovladač s inovativním a jednoduchým rozhraním, které přináší kompletní funkce s integrovaným plánovacím časovačem a systémovým ovladačem. Díky tomu je řízení systémů vytápění a chlazení jednodušší než kdy dříve. CZ-64ESMC3 zahrnuje oblíbený plánovací časovač Panasonic, který poskytuje uživateli úplnou flexibilitu z hlediska vytápění nebo chlazení nemovitosti. Uživatelé mohou systém upravit k provozu o svátcích, nebo pozastavit provoz na delší dobu, aby se neplýtvalo energií na vytápění nebo chlazení prázdného domu či kanceláře. Ovladač také umožňuje naprogramovat šest operací na den.

#### Kombinace 2 současných ovladačů: systémový ovladač + plánovací časovač

Systémový ovladač bude navržen s ohledem na tyto 2 ovladače s následujícími klíčovými technickými body:

- Stejný pocit z ovládání jako pomocí dotykového panelu kabelového dálkového ovladače
- Skvělá čitelnost a použitelnost díky LCD s plným rozlišením
- Odvozeno od kabelového dálkového ovladače
- Maximálně 64 vnitřních jednotek, samostatné ovládání pro 64 jednotek
- 4zónové ovládání; 1 zóna = maximálně 16 skupin
- Několik funkcí pro úsporu energie (založeno na CZ-RTC5B)
- 6 programů časovače na den pro 1týdenní provoz (7 dnů) (celkem 6 x 7 = 42 programů)
- Základní položky nastavení (teplota, režim, rychlost ventilátoru, pozice klapky) lze nastavit stejně jako u CZ-RTC5B.

#### Seznam funkcí

Funkce centrálního ovládání:

- Centrální systém řízení / individuální nastavení
  - Zákaz spuštění nebo zastavení pro dálkový ovladač
  - Zákaz spuštění nebo zastavení / změny režimu / nastavení teploty pro dálkový ovladač
  - Zákaz změny režimu / nastavení teploty pro dálkový ovladač
  - Zákaz změny režimu pro dálkový ovladač
  - Výběr položek pro zakázání
- Informace o filtru

- Symbol filtru
- Resetování symbolu filtru
- Nastavení větrání

Funkce časovače a vnější V/V:

- Týdenní časovač
  - Povolení/zakázání nastavení časovače
  - Kopírování nastavení časovače
- Údržba
  - Externí signál (spuštění/zastavení) (ovládání požadavku)
  - Nastavení nadřazeného/podřazeného centralizovaného ovládání
  - Historie výstrah
- Počáteční nastavení
  - Hodiny

Úspora energie, údržba a provozní funkce:

- Energeticky úsporné ovládání
  - Zapnutí/vypnutí Econavi
- Informace o filtru
  - Obrázek filtru a zobrazení počítadla hodin
- Údržba
  - Servisní kontakt
- Počáteční nastavení
  - Nastavení zobrazení hodin
  - Nastavení názvu
  - Nastavení provozního zámku
  - Nastavení provozního zvuku
  - Nastavení kontrastu LCD
  - Nastavení podsvícení LCD
  - Nastavení jazyka (EN / FR / IT / ES / DE)
  - Heslo správce
- Seznam informací o nastavení

## Ovladač vypnutí/zapnutí. Pouze ovládání zapnutí/vypnutí z centrální stanice



### CZ-ANC3

- Umožňuje ovládání 16 skupin vnitřních jednotek.
- Je také možné společné ovládání a ovládání jednotlivých skupin (jednotek).
- V jednom propojeném systému je možné nainstalovat až 8 ovladačů zapnutí/vypnutí (4 hlavní, 4 vedlejší).
- Provozní stav je možné zjistit okamžitě.
- Rozměry (V x Š x H): 121 x 122 x 14 + 52 mm (rozměr zapuštění)

Napájení: 220 až 240 V AC.

Díl se vstupy/výstupy: Vzdálený vstup (účinné napětí: do 24 V DC):  
Vše zap/vyp.

Vzdálený výstup (povolené napětí:  
do 30 V DC): Zapnuto, signalizace.

Poznámka: Vzhledem k tomu, že ovládání režimu a nastavení teploty není možné provést pomocí ovladače zapnutí/vypnutí, musí být použit spolu s dálkovým ovladačem, ovladačem systému, atd.

## Inteligentní ovladač (dotyková obrazovka). Zjednodušený poměr rozdělení výkonu (LDR) pro každého nájemníka

### CZ-256ESMC3

Rozměry (V x Š x H): 240 x 280 x 20 (+60) mm.

Napájení: Jednofázové 100–240 V ~ 50/60 Hz.

Maximální počet připojitelných vnitřních jednotek 256 jednotek (maximum na spoj: 64 jednotek).

Maximální počet připojitelných venkovních jednotek: 120 jednotek (maximum na spoj: 30 jednotek).

· Centrální ovládací zařízení: až 10 jednotek

Zvětšená obrazovka: 10,4palcový barevný dotykový panel LCD.

Zajišťuje viditelnost a snadné použití. Načtení dat z paměti USB:

Zasuňte paměť USB do panelu (paměť USB lze zakoupit v obchodech). Komunikační adaptér: CZ-CFUNC2\*.

\* CZ-CFUNC2 musí umožňovat připojení více než 128 vnitřních jednotek.

#### Funkce:

- Zobrazení grafu (trendy, porovnání)
- Zapnutí/vypnutí Econavi
- Zapnutí/vypnutí tichého provozu venkovní jednotky
- Energeticky úsporné funkce Automatický návrat k nastavené teplotě, automatické vypnutí, nastavení teplotního rozsahu, úspora energie pro aktuální hodnotu PAC apod.
- Ovládání událostí (například propojení zařízení)
- Provede uzavření na konci jakéhokoli období.

#### Provoz a stav

Provozní stav (ZAP/VYP, provozní režim, alarmy apod.) všech vnitřních a vnějších jednotek můžete sledovat v reálném čase. Můžete také vybrat, aby vnitřní jednotky změnila svá nastavení.

#### Plánování provozu.

Můžete zaregistrovat denní provozní plány (čas ZAP/VYP, provozní režimy, nastavené teploty apod.) pro individuální vnitřní jednotky nebo skupiny vnitřních jednotek. Provoz lze naplánovat až na 2 roky dopředu.

#### Výpočet rozdělení výkonu pro každého nájemníka

· Poměr rozdělení výkonu (zátěže) klimatizace se vypočítává pro každou jednotku (nájemníka) s použitím údajů o spotřebě energie (m<sup>3</sup>, kWh).

- Vypočítaná data jsou uložena jako soubor typu CSV.
- Jsou uložena data z posledních 365 dní.

#### Webová aplikace. Webový přístup a ovládání ze vzdálené stanice

- Přístup ze vzdáleného PC.
- Systém můžete sledovat/ovládat pomocí webového prohlížeče.



#### Dálkový ovladač.

Port LAN na této jednotce vám umožňuje její připojení k síti.

Připojení k internetu vám umožní ovládat jednotku a kontrolovat stav pomocí PC ze vzdáleného umístění.

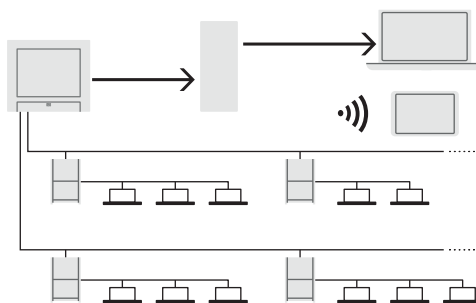

#### Zálohovací nástroj pro úsporu času uvedení do provozu

Do souboru CSV lze uložit různá data, například o distribuci, nastavení, historii záznamů apod.

Data nastavení v souboru CSV lze upravovat a importovat opět do ovladače.

Při uvádění do provozu ušetříte čas a pak můžete pomocí svého PC flexibilně a jednoduše nastavení měnit.

- Úprava dat
- Obnovení dat
- Data lze opětovně importovat pomocí univerzálního USB.

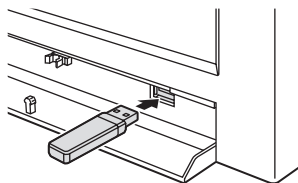

#### Příklad konfigurace systému

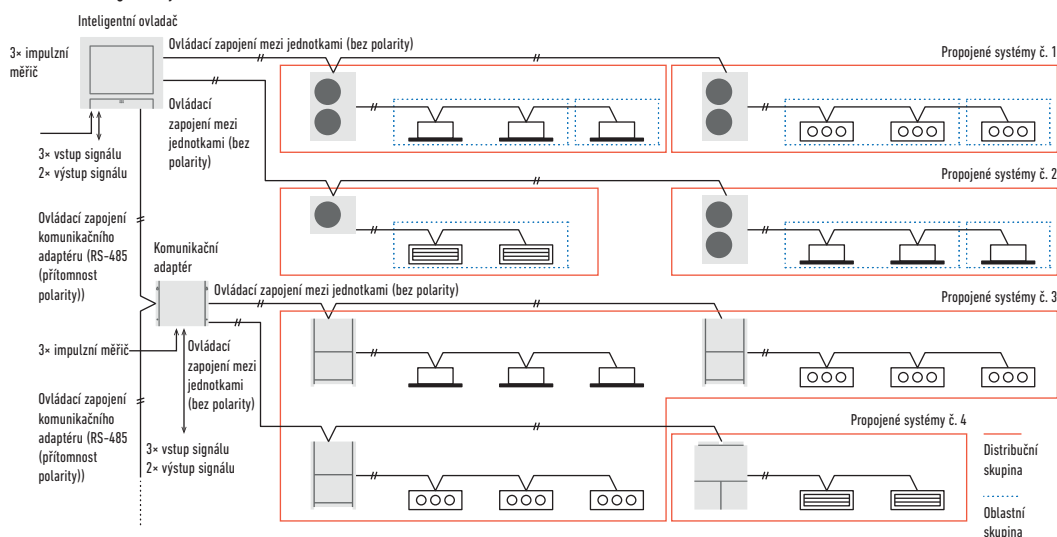

# CENTRALIZOVANÉ OVLADAČE

## P-AIMS. Kompletní systém řízení klimatizace Panasonic



### Základní software CZ-CSWKC2 / P-AIMS

Pomocí jednoho počítače je možné ovládat až 1024 vnitřních jednotek.

#### Funkce základního softwaru

- Standardní dálkové ovládání všech vnitřních jednotek.
- Do kalendáře lze nastavit mnoho programů plánovacího časovače.
- Zobrazení podrobných informací o alarmech.
- Výstup do souboru CSV s historií alarmů, provozních stavů.
- Automatické zálohování dat na pevný disk.

P-AIMS je vhodný pro velká obchodní centra a univerzity s mnoha oblastmi/budovami. 1 počítač s „P-AIMS“ může mít současně až 4 nezávislé systémy.

Každý systém může mít max. 8 klimatizačních jednotek a ovládat maximálně 512 jednotek. Celkem je pomocí 1 počítače s „P-AIMS“ možné ovládat 1024 vnitřních jednotek.

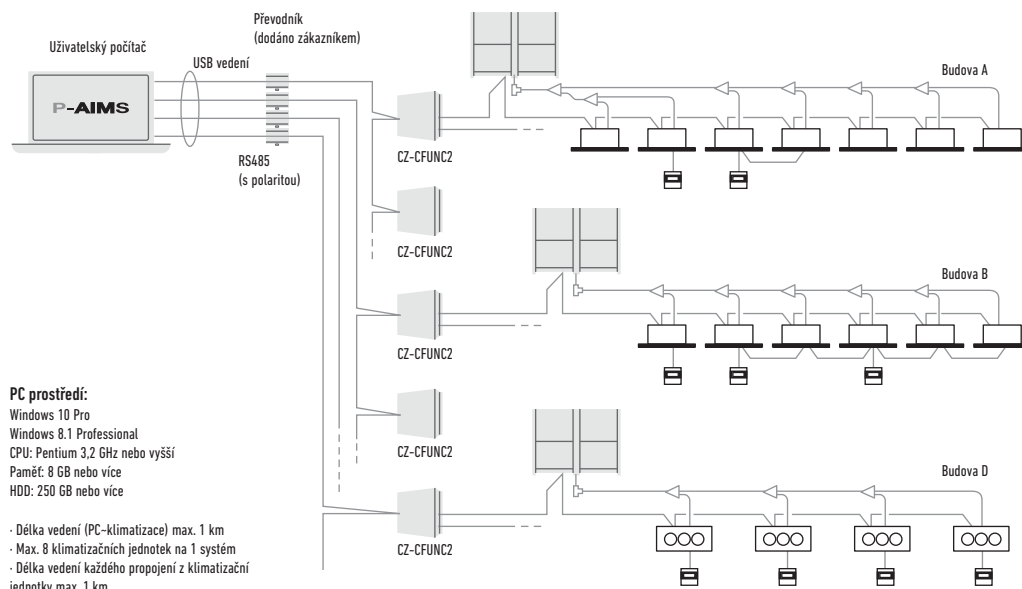

### P-AIMS volitelný software CZ-CSWAC2 pro rozdělení výkonu.

#### Výpočet rozdělení výkonu pro každého nájemníka

- Poměr rozdělení výkonu (zátěže) klimatizace se vypočítává pro každou jednotku (nájemníka) s použitím údajů o spotřebě energie ( $m^3$ , kWh).
- Vypočítaná data jsou uložena jako soubor typu CSV.
- Jsou uložena data z posledních 365 dní.

### P-AIMS volitelný software CZ-CSWWC2 pro webovou aplikaci.

#### Webový přístup a ovládání ze vzdálené stanice

- Přístup k softwaru P-AIMS ze vzdáleného PC.
- Systém ECOi 6N můžete sledovat/ovládat pomocí webového prohlížeče (Internet Explorer).

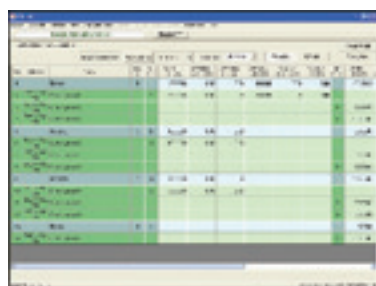

Pomocí 4 aktualizací balíčků lze základní software aktualizovat tak, aby vyhovoval individuálním požadavkům.

### P-AIMS volitelný software CZ-CSWGC2 pro zobrazení rozvržení objektů. Možnost vizuálního ovládání celého systému.

- Na zobrazení rozvržení systému je k dispozici monitor provozního stavu.
- Možnost kontroly rozvržení objektů i umístění vnitřních jednotek najednou.
- Každou jednotku je možné ovládat pomocí virtuálního dálkového ovladače zobrazeného na displeji.
- Zobrazí se max. 4 obrazovky rozvržení systému najednou.

### P-AIMS volitelný software CZ-CSWBC2 pro softwarové rozhraní BACnet. Možnost připojení k systému BMS

- Může komunikovat s dalším zařízením pomocí protokolu BACnet.
- Systém ECOi 6N je možné ovládat pomocí BMS i P-AIMS.
- K 1 PC (se základním softwarem P-AIMS a BACnet) lze připojit max. 255 vnitřních jednotek.

## Jednotka sériově-parallelních vstupů/výstupů pro venkovní jednotku. Připojení ovladače jiných výrobců

### CZ-CAPDC2 pro ECOi / CZ-CAPDC3 pro Mini ECOi a PACi.

- Tato jednotka může ovládat až 4 venkovní jednotky
- Z centrálního ovládacího zařízení je možné provádět změnu režimu a hromadné ovládání / hromadné vypnutí
- Nutné pro ovládání požadavku

Rozměry (V × Š × H): 80 x 290 x 260 mm.

Napájení: jednofázové 100/200 V (50/60 Hz), 18 W.

Vstup: hromadný provoz / hromadné vypnutí (beznapěťový kontakt / 24 V DC, impulzní signál). Chlazení/vytápění (beznapěťový kontakt / statický signál). Požadavek 1/2 (beznapěťový kontakt / statický signál) (místní zastavení přepnutím).

Výstup: provozní výstup (beznapěťový kontakt). Výstup alarmu (beznapěťový kontakt).  
 Délka vedení: ovládací vedení vnitřní/venkovní jednotky: celková délka 1 km. Digitální signál: 100 m nebo méně.

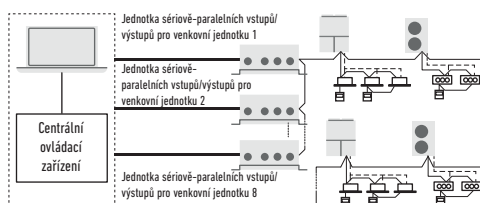

## Místní adaptér pro ovládání zapnutí/vypnutí. Připojení ovladače jiných výrobců

### CZ-CAPC3

- Možné ovládání a sledování stavu pro individuální vnitřní jednotky (nebo jakékoliv externí elektrické zařízení do 250 V AC, 10 A) pomocí signálu kontaktu

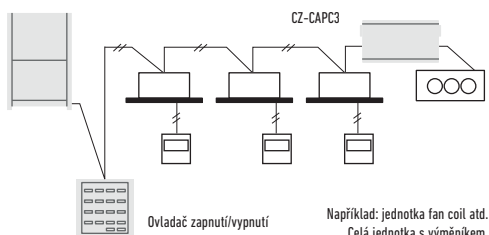

## Jednotka MINI sériově-parallelních vstupů/výstupů 0–10 V. Připojení ovladače jiných výrobců

### CZ-CAPBC2

- Možné ovládání a sledování stavu pro individuální vnitřní jednotky (1 skupina).
- Kromě spuštění a vypnutí je zde funkce digitálního vstupu pro rychlost proudění vzduchu a provozní režim.
- Nastavení teploty a měření vnitřní teploty na sání se provádí pomocí centrálního ovladače
- Napájení je přiváděno ze svorky T10 vnitřních jednotek.
- Analogový vstup pro řízení výkonu venkovní jednotky pomocí nastavení ve 20 krocích (od 40 % do 120 %), signál 0–10 V.
- Analogový vstup pro nastavení teploty je 0 až 10 V, nebo 0 až 140 ohmů.

- Je možné také zajistit samostatný zdroj napájení (v případě měření teploty sání).

\* Zeptejte se svého distributora.

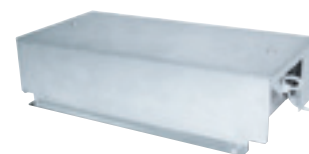
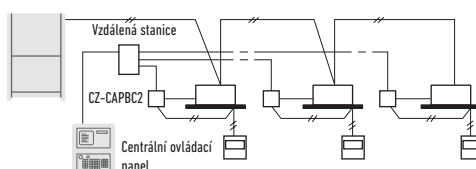

## Komunikační adaptér pro konektivitu VRF

### CZ-CFUNC2

Toto komunikační rozhraní je nutné pro připojení systémů ECOi a GHP k BMS. Další rozhraní je nutné pro konverzi informace do jazyka KNX/Modbus/BACnet. CZ-CFUNC2 umožňuje snadné ovládání a připojení k Panasonic P-Link, což je sběrnice ECOi. Ze zařízení CZ-CFUNC2 je možné snadno ovládat všechny vnitřní

a venkovní jednotky v instalaci. K jednomu zařízení CZ-CFUNC2 lze připojit dva propojené systémy zapojení.  
 Rozměry (V × Š × H): 260 x 200 x 68mm

\* Vzhledem k tomu, že tato konstrukce není odolná vůči stříkající vodě, musí být instalována ve vnitřních prostorech nebo v ovládacím panelu apod.





# OVLÁDÁNÍ A KONEKTIVITA PACi A VRF



Klíčem k nabídce lepšího pohodlí a ceny jsou ovladače a konektivita. Společnost Panasonic nabízí svým zákazníkům nejmodernější technologii, která je určena k zajištění toho, aby naše klimatizační systémy dosahovaly optimálních výkonů. Díky internetovým aplikacím vytvořeným společností Panasonic můžete řídit klimatizaci a provádět komplexní monitorování a dohled za využití všech funkcí domácího dálkového ovladače, a to z jakéhokoli místa na světě.



## Ovladače a rozhraní dle protokolu PANASONIC PACi, ECOi a ECO G pro místnosti

Typ připojení	Počet jednotek	RC nebo IF	Modbus	KNX	BACnet	LonWorks
ECOi / PACi Vnitřní jednotky	1 jednotka/skupina	Pokojev ovladač	PAW-RE2C3-MOD-WH-1		SER8150R081194	
			SER8150R081194		SER8150R581194	
	4 jednotky/skupiny	Rozhraní	PAW-RC2-MBS-1	PAW-RC2-KNX-1i	PAW-AC-BAC-1	
		Rozhraní	PAW-RC2-MBS-4			
PACi / ECOi / ECO G P-Link	16 vnitřních jednotek	Rozhraní	PAW-AC2-MBS-16P	PAW-AC2-KNX-16P	PAW-AC2-BAC-16P	
	64 vnitřních jednotek	Rozhraní				CZ-CLNC2 <sup>1</sup>
		Rozhraní	PAW-AC2-MBS-64P	PAW-AC2-KNX-64P	PAW-AC2-BAC-64P	
	128 vnitřních jednotek	Rozhraní	PAW-AC2-MBS-128P		PAW-AC2-BAC-128P	

1) 16 skupin s maximálně 8 vnitřními jednotkami, celkem max. 64 vnitřních jednotek.

## Možnosti připojení pro PACi, ECOi a ECO G

Rozhraní bylo navrženo konkrétně pro klimatizace Panasonic tak, aby poskytovalo kompletní monitoring, ovládání a plnou funkčnost celé nabídkové řady pro komerční použití u instalací s IntesisHome, KNX, Modbus, BACnet a LonWorks.

Toto řešení konektivity s modely, které mají v názvu „PAW“, je vyrobeno smluvní firmou. Kontaktujte prosím společnost Panasonic pro získání dalších informací.

	Název modelu	Rozhraní	Maximální počet připojených vnitřních jednotek
ECOi / PACi Vnitřní jednotky	PAW-RC2-KNX-1i	KNX	1 (1 skupina vnitřních jednotek)
	PAW-RC2-MBS-1	Modbus RTU <sup>1</sup>	1 (1 skupina vnitřních jednotek)
	PAW-RC2-MBS-4	Modbus	4 vnitřní jednotky / skupiny
	PA-RC2-WIFI-1	IntesisHome	1 (1 skupina vnitřních jednotek)
	PAW-AC2-KNX-16P	KNX	16
PACi / ECOi / ECO G P-Link	PAW-AC2-KNX-64P	KNX	64
	PAW-AC2-MBS-16P	Modbus	16
	PAW-AC2-MBS-64P	Modbus	64
	PAW-AC2-MBS-128P	Modbus	128
	PAW-TM-MBS-RTU-64	Modbus RTU <sup>2</sup>	64
	PAW-TM-MBS-TCP-128	Modbus TCP <sup>2</sup>	128
	PAW-AC-BAC-1	BACnet	1
	PAW-AC2-BAC-16P	BACnet	16
	PAW-AC2-BAC-64P	BACnet	64
	PAW-AC2-BAC-128P	BACnet	128
	CZ-CLNC2	LonWorks	16 skupin s maximálně 8 vnitřními jednotkami, celkem max. 64 vnitřních jednotek

1) V případě připojení Modbus TCP je zapotřebí rozhraní Modbus RTU/TCP. PAW-MBS-TCP2RTU (podřízené zařízení ModBus RTU). 2) Je zapotřebí rozhraní CZ-CFUNC2.

## Airzone. Ovládání kanálových jednotek

Airzone vyvinul rozhraní pro snadné připojení ke komerčním kanálovým jednotkám Panasonic PACi Hide Away. Tento nový systém je účinný, snadno se instaluje a zajišťuje optimální výkon, pohodlí a úspory energie.

### Kompletní řada příslušenství Airzone pro jakýkoliv vzduchotechnický projekt.



Různé typy výstupů



Také přípojovací nástavce s automatickými klapkami



Celá řada dálkových ovládání (kabelové/infrčervené...)

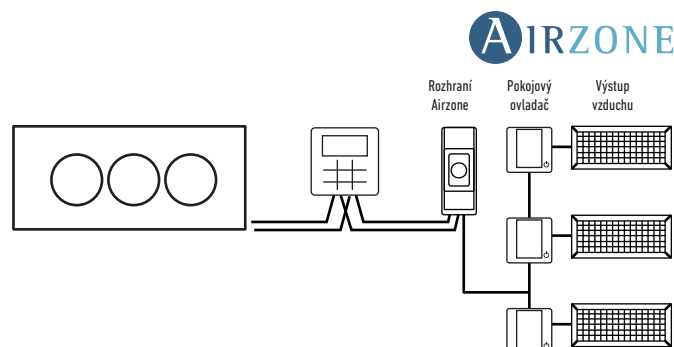

# MOŽNOSTI PŘIPOJENÍ PRO VNITŘNÍ JEDNOTKY ECOi, ECO G A PACi

## Desky s plošnými spoji a kabely pro vnitřní jednotky ECOi, ECO G a PACi

Název kabelů	Funkce	Poznámka
CZ-T10	Všechny funkce T10	Vyžaduje příslušenství dodané zákazníkem.
PAW-FDC	Ovládání externího ventilátoru	Vyžaduje příslušenství dodané zákazníkem.
PAW-OCT	Všechny signály monitorování doplňkových zařízení	Vyžaduje příslušenství dodané zákazníkem.
CZ-CAPE2	Signály monitorování bez ventilátoru	Vyžaduje další vodiče z dodávky náhradních dílů.
PAW-EXCT	Nucené vypnutí termostatem / detekcí úniku	Vyžaduje příslušenství dodané zákazníkem.
Název desky s plošnými spoji	Funkce	Poznámka
PAW-T10	Všechny funkce T10	Umožňuje snadné připojení „Plug & Play“
PAW-PACR3	Redundance 2 nebo 3 systémů; pro ECOi a PACi	Redundance 2 nebo 3 systémů ECOi nebo PACi, včetně sledování teploty, indikace chyb, zálohy, střídavého provozu

## Konektor T10 (CN015)



### CZ-T10

Společnost Panasonic vyvinula volitelné příslušenství (skládající se z koncovky + vodičů) s názvem CZ-T10, které umožňuje snadné připojení ke konektoru T10.

Připojení vnitřní jednotky ECOi k externímu zařízení je snadné. Svorka T10 na kartě s elektronickými obvody všech vnitřních jednotek umožňuje digitální připojení k externím zařízením.

### Specifikace svorky T10 (T10: CN015 na desce s plošnými spoji vnitřní jednotky)

- Položky ovládání: 1. Vstup pro spuštění/vypnutí
- 2. Vstup pro zakázání dálkového ovladače
- 3. Výstup signálu spuštění
- 4. Výstup signálu alarmu

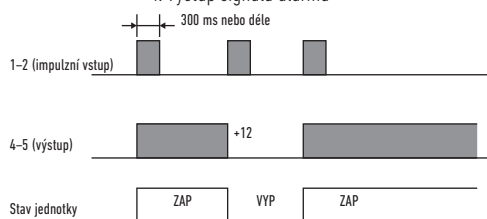

POZNÁMKA: Maximální délka vodiče z vnitřní jednotky k relé musí být 2,0 m. Impulzní signál se mění na statický přerušením převáděcího vodiče JP001.

### Příklad použití.

#### Ovládání nuceného vypnutí

Svorka 1 a 2: volný kontakt pro signál ZAP/VYP (přerušte \*JP1\* pro statický signál), pokud je připojena hotelová karta, kontakt musí být sepnutý (jednotku je možné používat).

Svorka 2 a 3: volný kontakt pro zakázání všech funkcí dálkového ovladače nainstalovaného v pokoji, pokud je hotelová karta vyjmuta, musí být kontakt sepnutý (jednotku není možné používat).

#### Svorka = T10

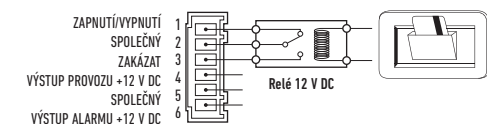

#### · Stav

- 1-2 (impulzní vstup): stav zapnutí/vypnutí jednotky spínaný pomocí impulzního signálu. (1 impulzní signál: stav zkratu po dobu 300 ms nebo déle.)
- 2-3 (statický vstup): rozepnuto / provoz s dálkovým ovladačem je povolen. (normální stav); sepnuto / dálkový ovladač je zakázaný.
- 3-4-5 (statický výstup): výstup 12 V během provozu jednotky / žádný výstup při vypnutí.
- 4-5-6 (statický výstup): výstup 12 V během chyby / žádný výstup při normálním stavu.

#### · Příklad zapojení

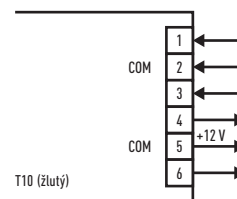

### Výstup signálu zapnutí/vypnutí provozu

#### · Stav:

4-5 (statický výstup): výstup 12 V během provozu jednotky / žádný výstup při vypnutí.

#### · Příklad zapojení

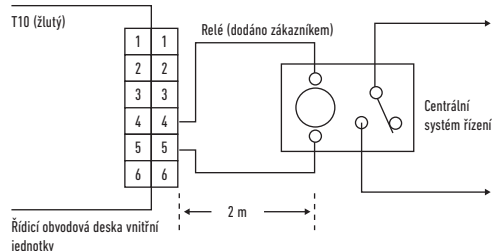

POZNÁMKA: Maximální délka vodiče z vnitřní jednotky k relé musí být 2,0 m. Impulzní signál se mění na statický přerušením převáděcího vodiče JP001.

## Konektor pohonu ventilátoru (CN032)

### PAW-FDC

Společnost Panasonic vyvinula volitelné příslušenství (skládající se z koncovky + vodičů) s názvem PAW-FDC, které umožňuje snadné připojení pohonu ventilátoru (CN032) k tomuto konektoru.

Ovládání ventilátoru větrání z dálkového ovladače

- Spuštění/vypnutí externího větrání a všech ventilátorů tepelného výměníku
- Funguje i při vypnuté vnitřní jednotce.
- V případě skupinového ovládání → budou v provozu všechny ventilátory; bez samostatného ovládání.



ZAPNOUT/VYPNOUT externí ventilátor

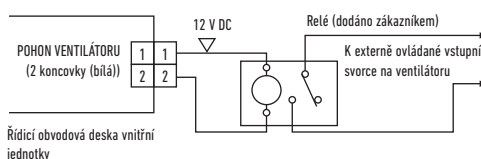

## Konektor volitelné možnosti (CN060) výstupní externí signály

### PAW-OCT

Společnost Panasonic vyvinula volitelné příslušenství (skládající se z koncovky + vodičů) s názvem PAW-OCT, které umožňuje snadné připojení k tomuto konektoru volitelné možnosti (CN060).

**Díky kombinaci T10 a volitelného doplňku CN060 je možné externí ovládání vnitřních jednotek!**

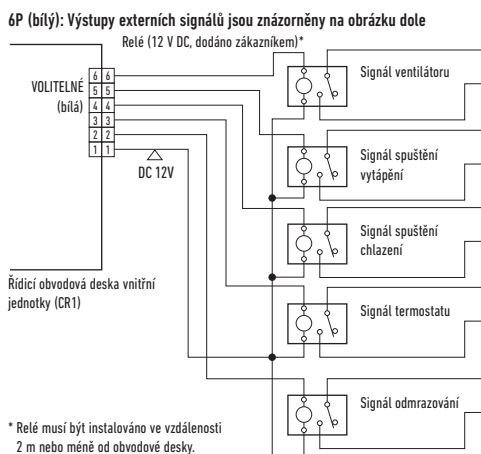

## Konektor EXCT (CN009)

### PAW-EXCT

Společnost Panasonic vyvinula volitelné příslušenství (skládající se z koncovky + vodičů) s názvem PAW-EXCT, které umožňuje snadné připojení k tomuto konektoru EXCT (CN009).

#### A) Se statickým vstupem

##### → STATICKÝ VSTUP → TERMOSTAT VYP. → ÚSPORA ENERGIE

2P koncovka (červená): Může být použito pro ovládání požadavku. Pokud je vstupní signál přítomen, je aktivní nucený provoz jednotky s vypnutým termostatem.

Poznámka: Délka vodičů od řídicí obvodové desky vnitřní jednotky k relé musí být maximálně 2 m.

#### · Příklady zapojení

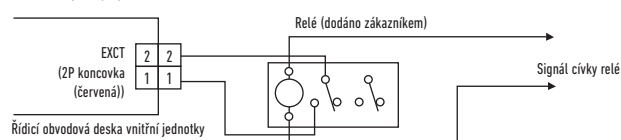

#### B) Příklad: ve spojení se snímačem chladiva

- Signál z detektoru úniku: beznapěťový, statický.
- Nastavení vnitřní jednotky: kód 0b → 1
- Konektor pro detektor úniku: EXCT
- Nastavení venkovní jednotky:
  - Kód C1 → 1 výstup napájení pokud je přijat alarm z konektoru O2, 230 V
  - Kód C1 → 2 výstup napájení pokud je přijat alarm z konektoru O2, 0 V
- Zobrazeno hlášení alarmu P14

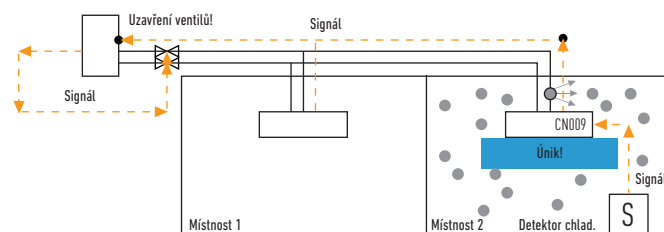



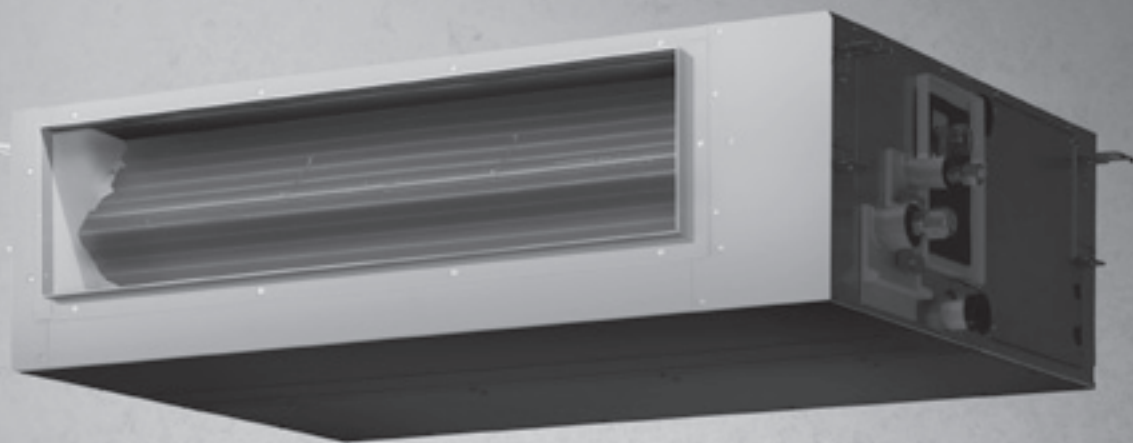

## ROZMĚRY

All in One Generace H

Čelní pohled



Boční pohled



Pohled shora

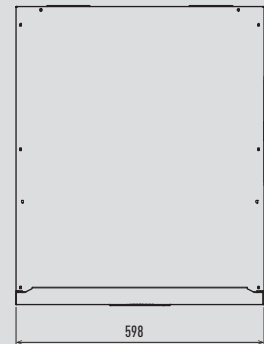

Spodní pohled

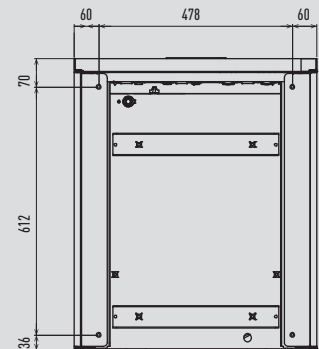

Jednotky: mm

Hydraulický modul generace H

Boční pohled

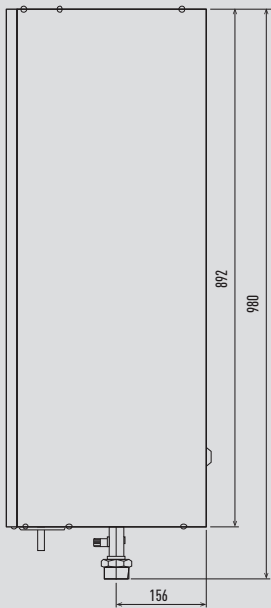

Čelní pohled

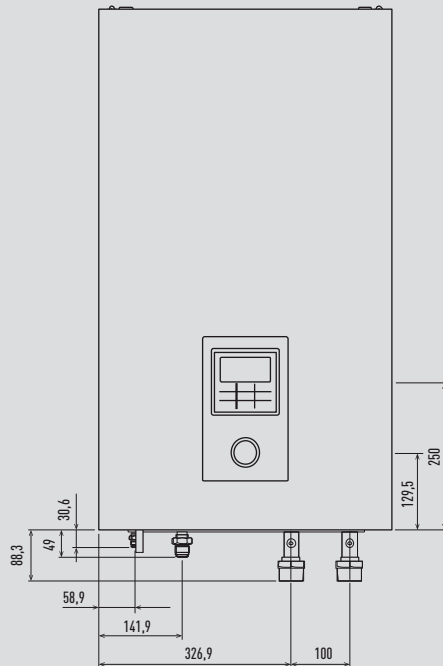

Spodní pohled

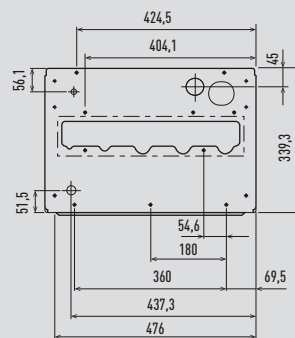

Pohled shora

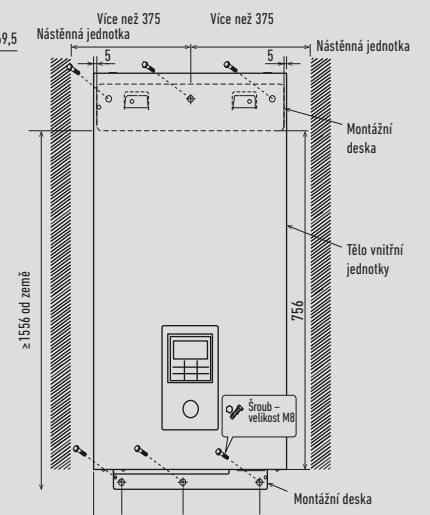
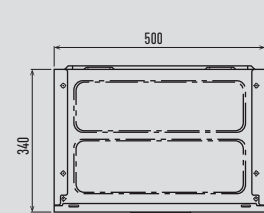

Jednotky: mm

## Hydraulický modul generace F

Boční pohled

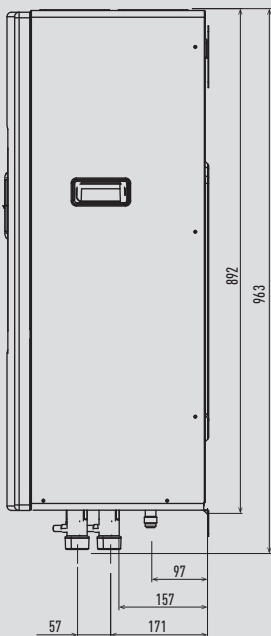

Čelní pohled

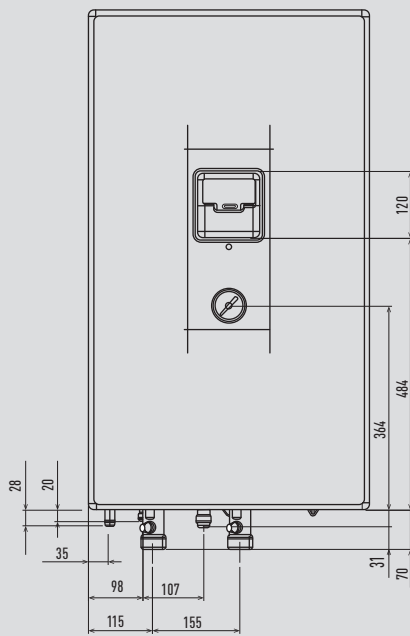

Spodní pohled

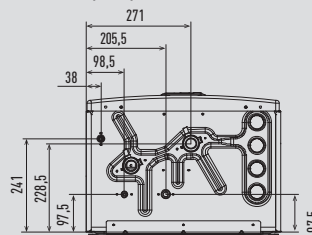

Relativní poloha mezi vnitřní jednotkou a montážní deskou, čelní pohled

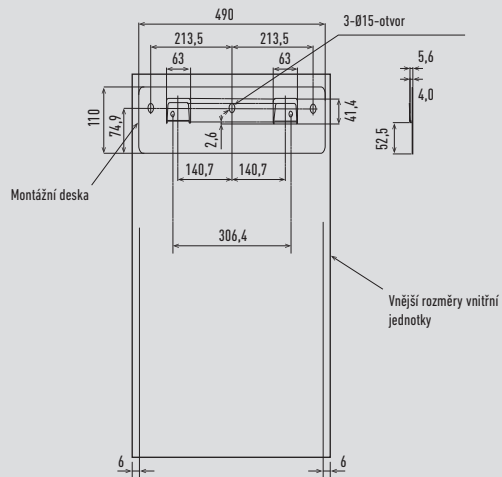

Pohled shora

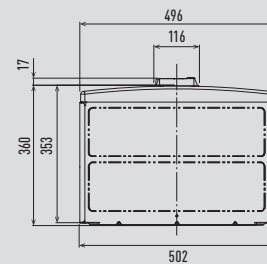

Jednotky: mm

## Venkovní jednotka split 3 a 5 kW

Prostor potřebný pro instalaci

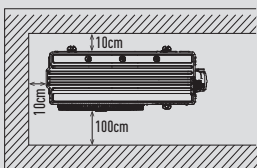

Rozteč kotvících šroubů 330 x 540

Pohled shora

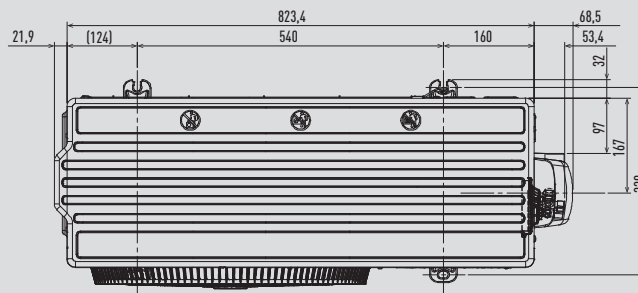

Boční pohled

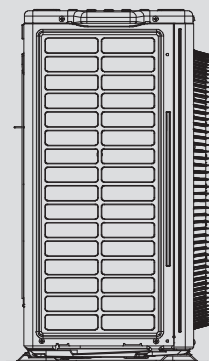

Čelní pohled

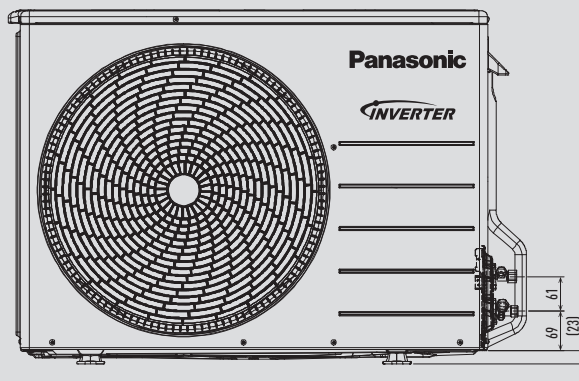

Boční pohled

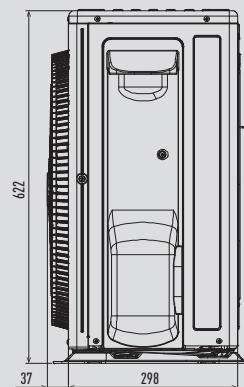

Jednotky: mm

Venkovní jednotka split 7 a 9 kW

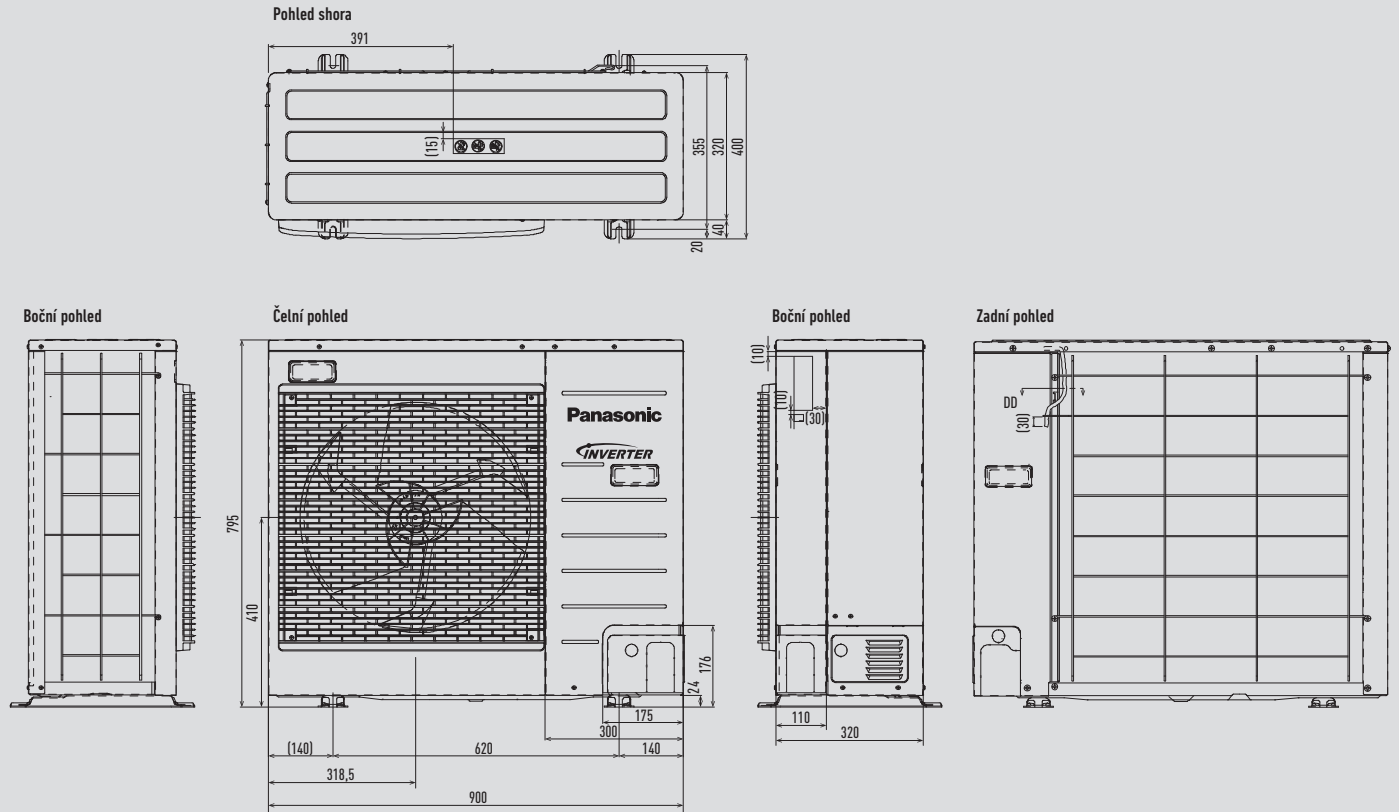

Jednotky: mm

Venkovní jednotka split od 9 do 16 kW.

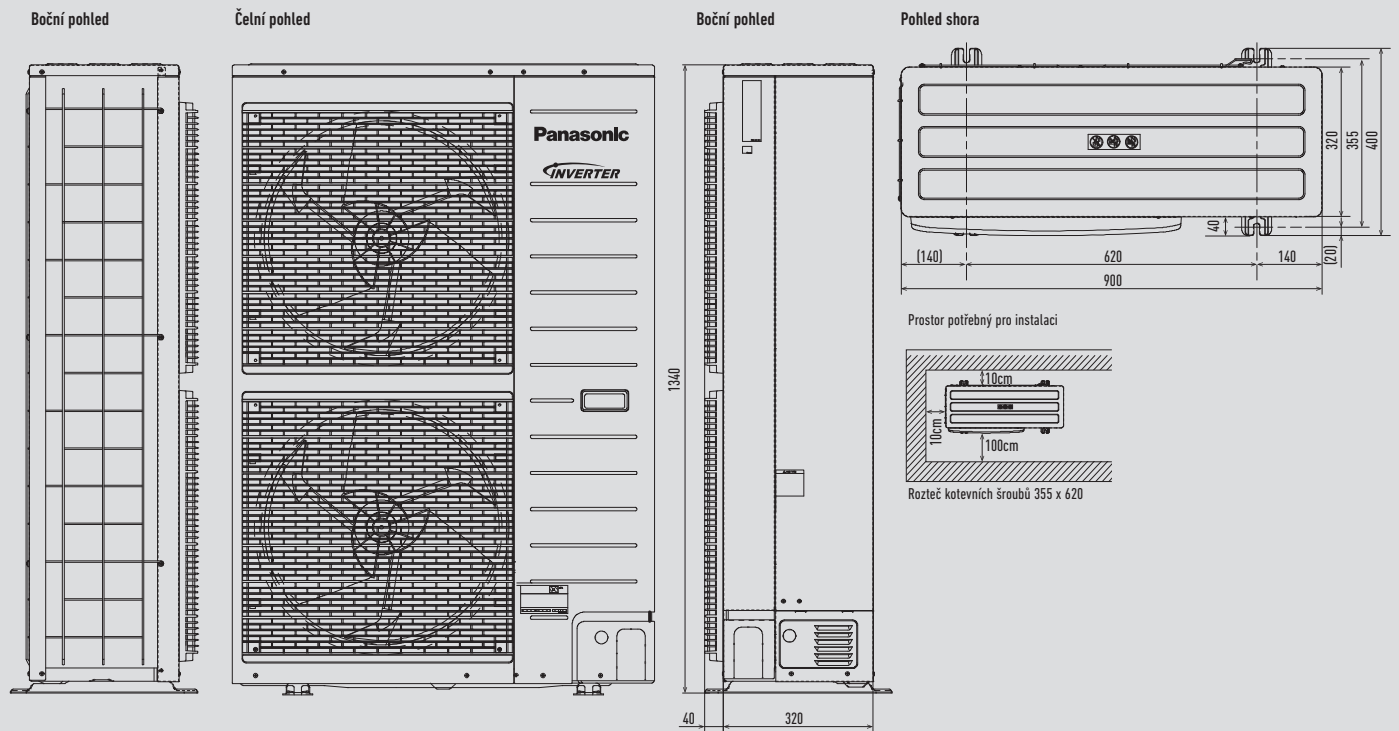

Jednotky: mm



Venkovní jednotka monoblok od 5 do 9 kW.

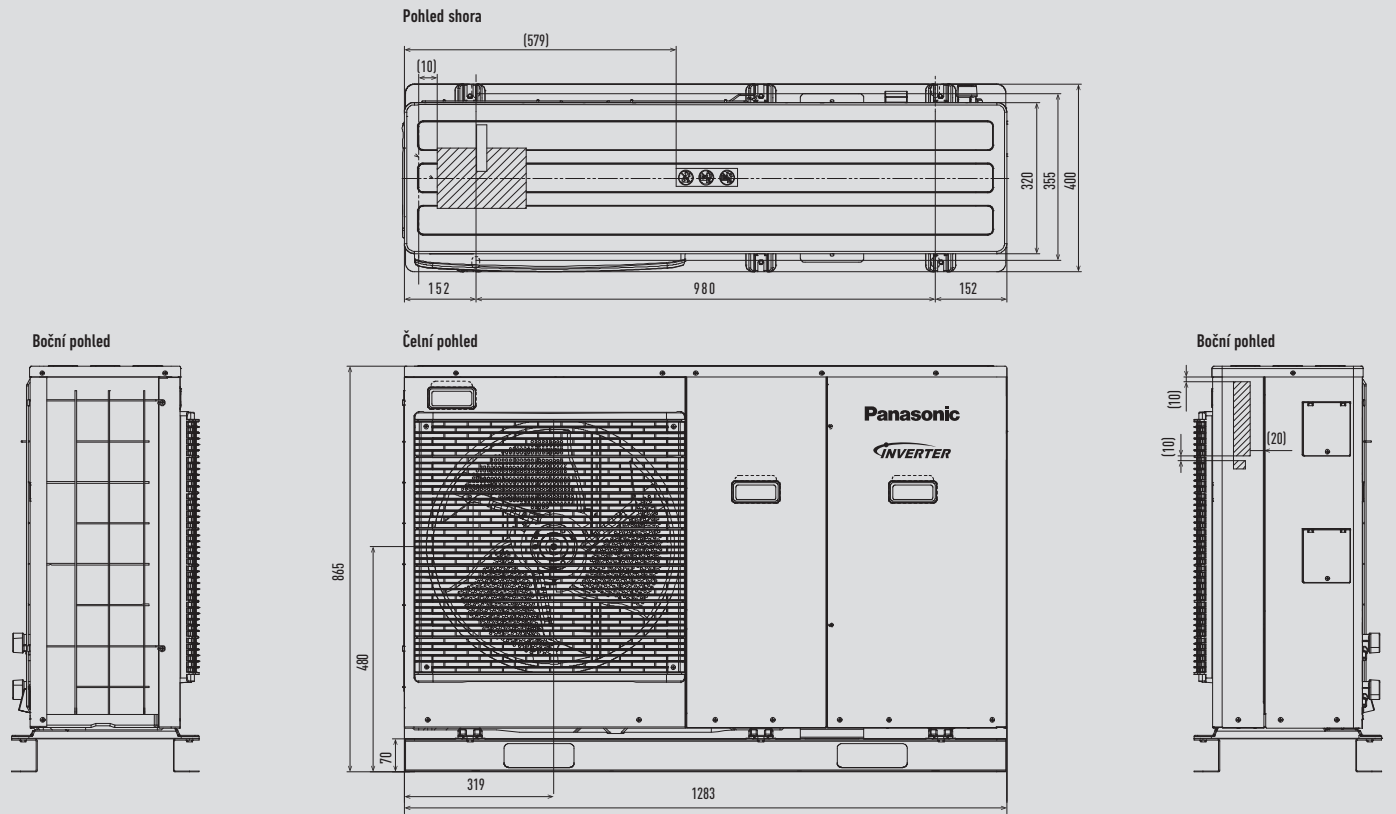

Jednotky: mm

Supertichá venkovní jednotka split a venkovní monoblok od 9 do 16 kW.

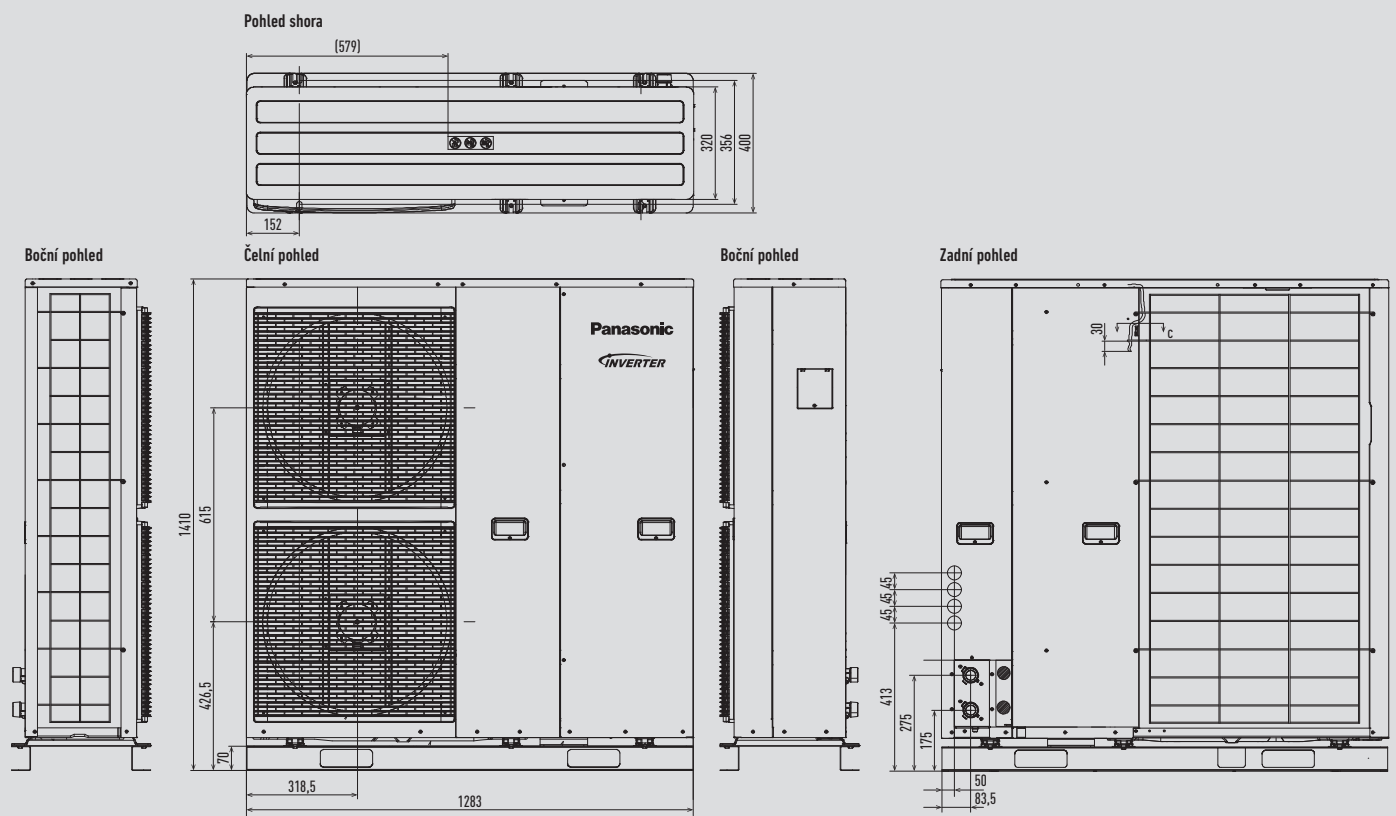

Jednotky: mm

DHW Stand Alone

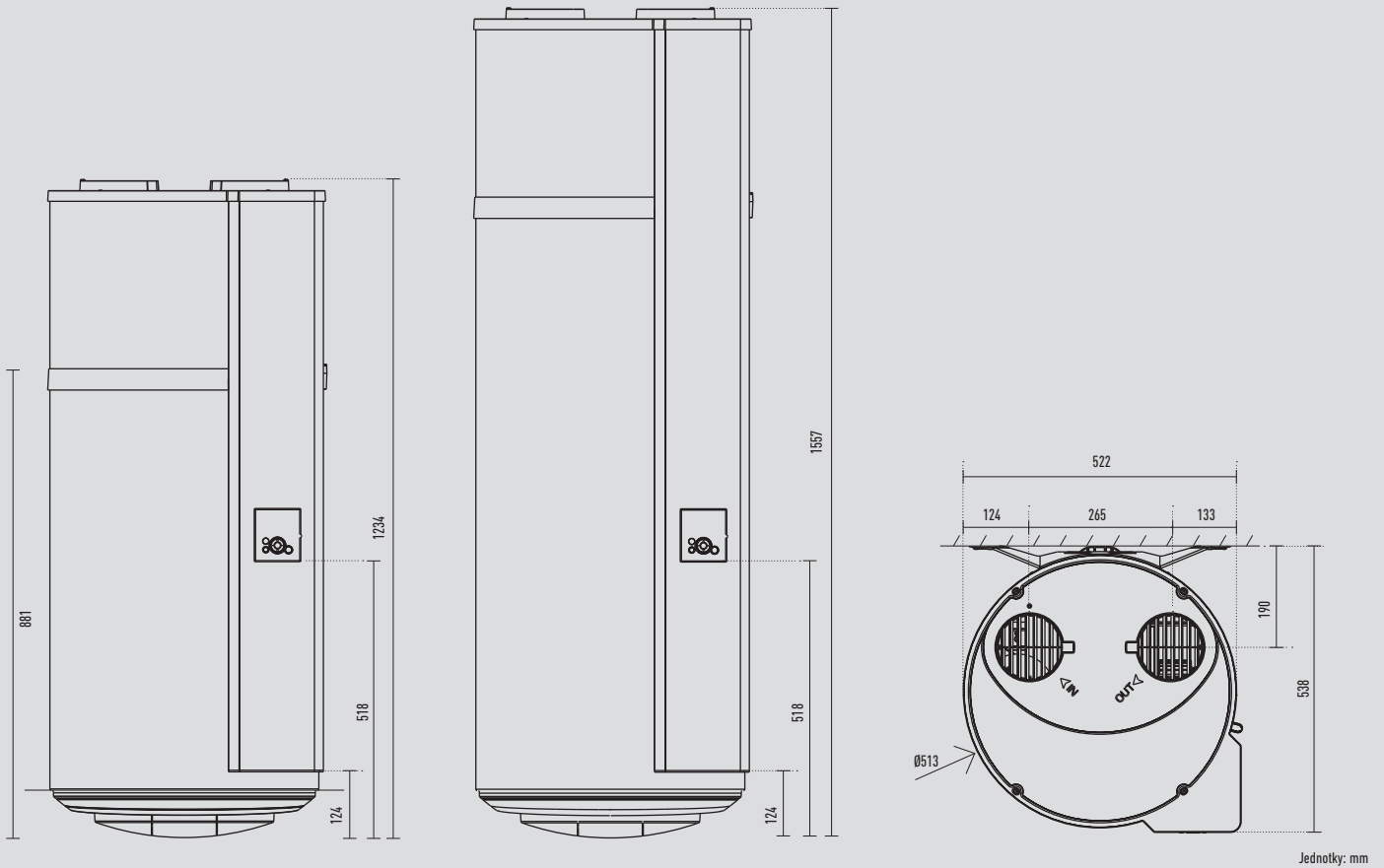

Vyrovnávací nádrž

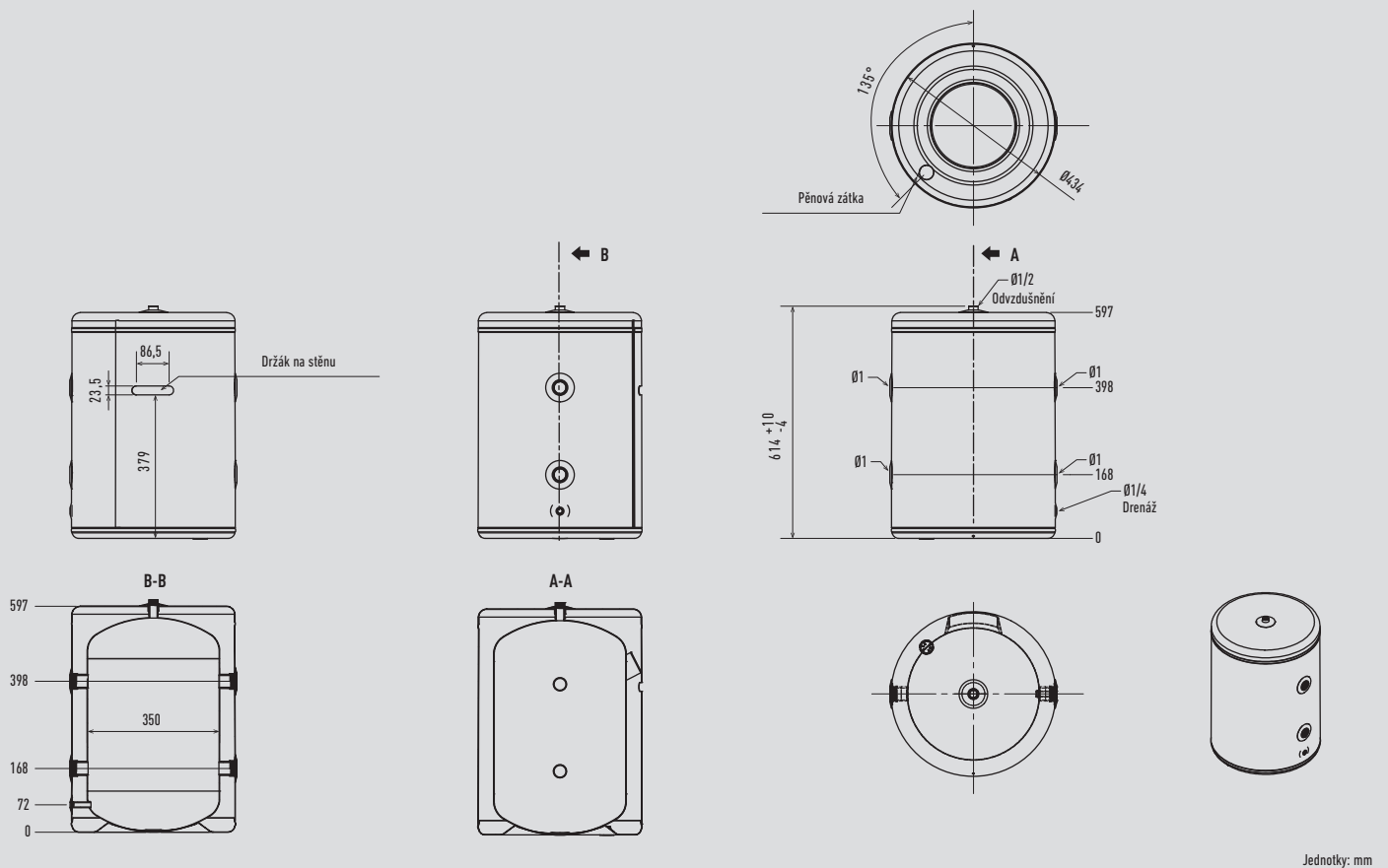

Nástěnná jednotka TKEA

CS-Z25TKEA / CS-Z35TKEA

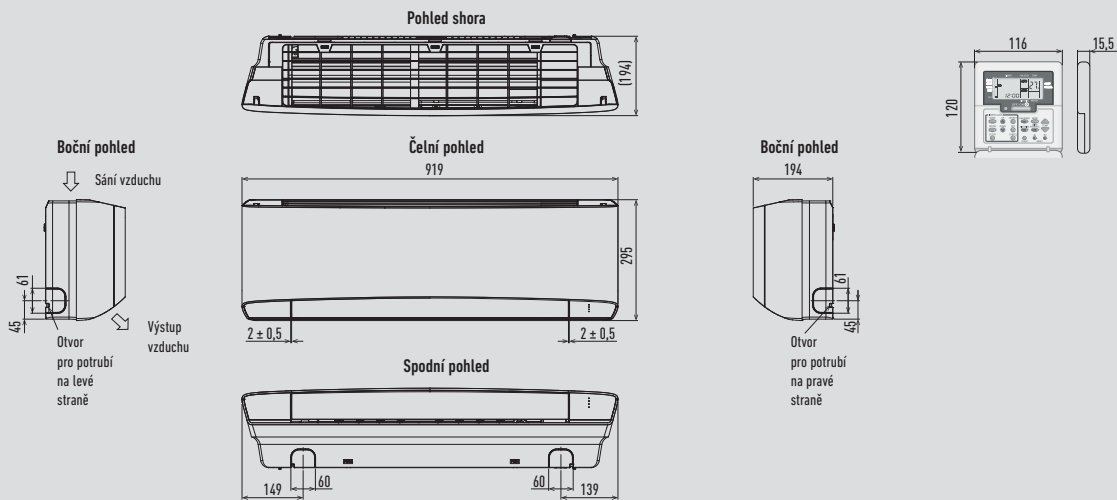

CS-Z42TKEA / CS-Z50TKEA / CS-Z71TKEA

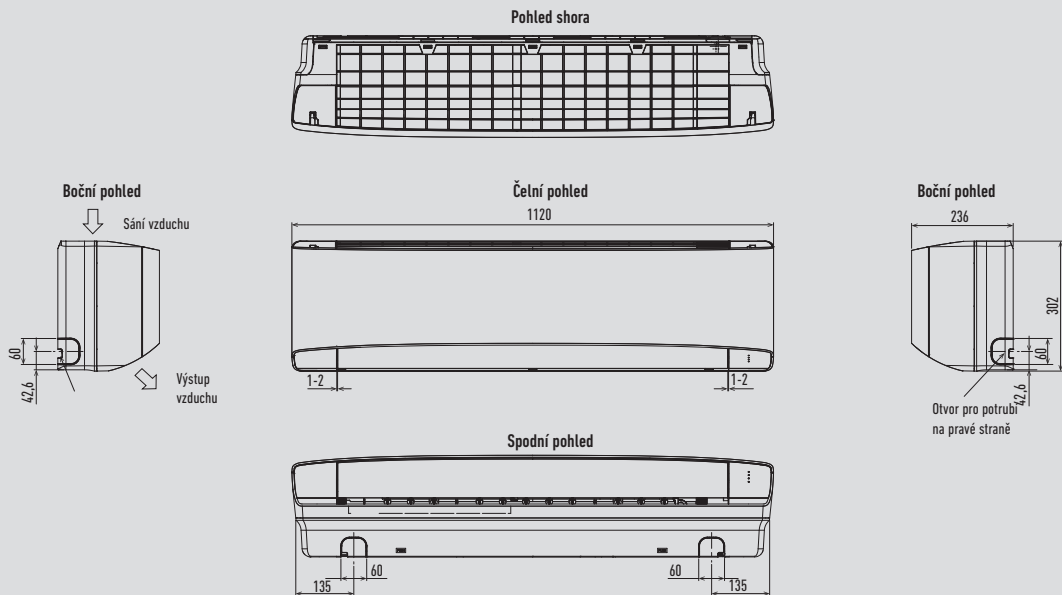

CU-Z25TKEA / CU-Z35TKEA / CU-Z42TKEA

CU-Z50TKEA / CU-Z71TKEA

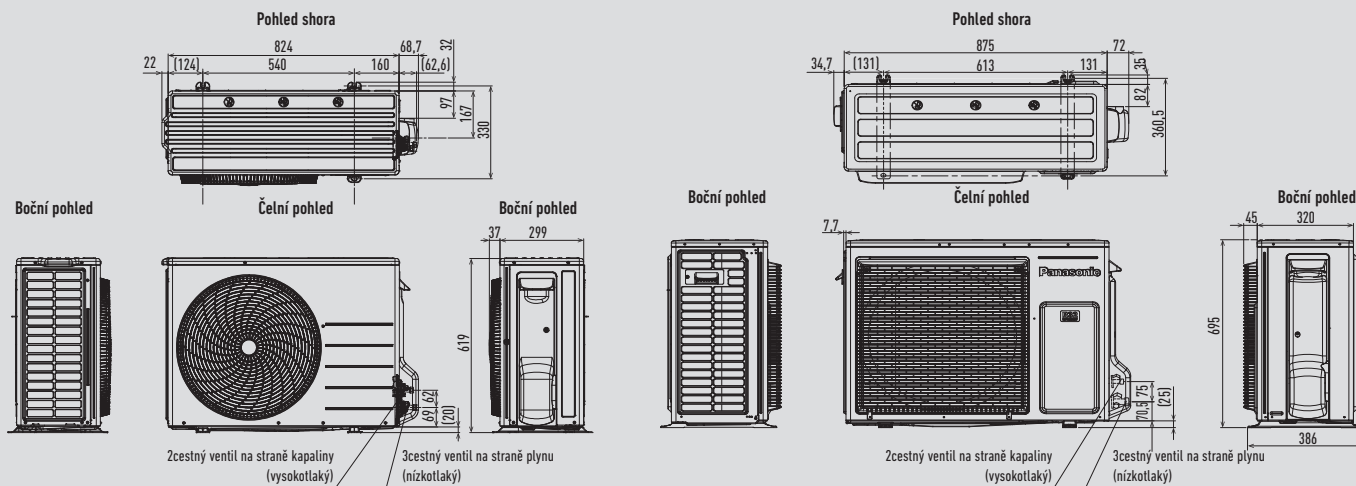

Nástěnná jednotka PKEA

CS-E9PKEA / CS-E12PKEA

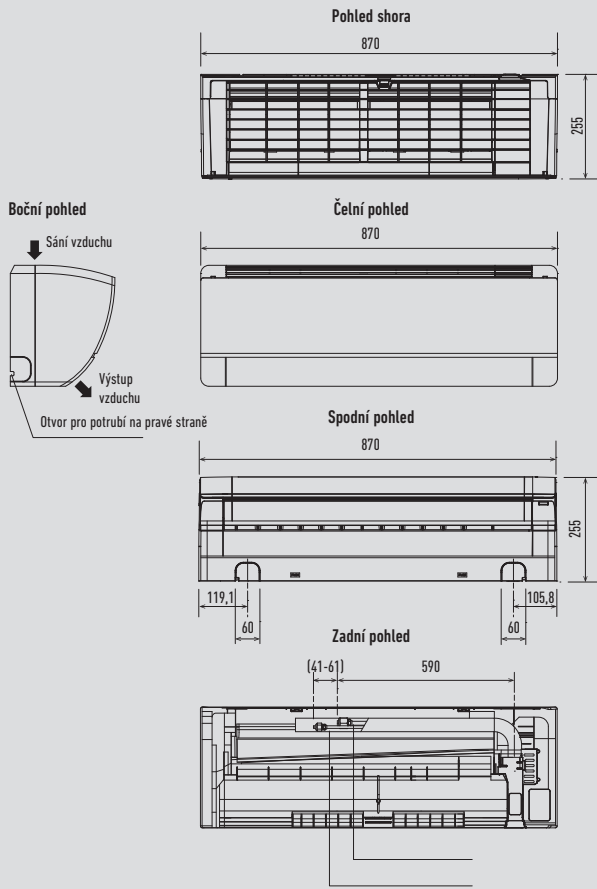

CS-E15PKEA / CS-E18PKEA

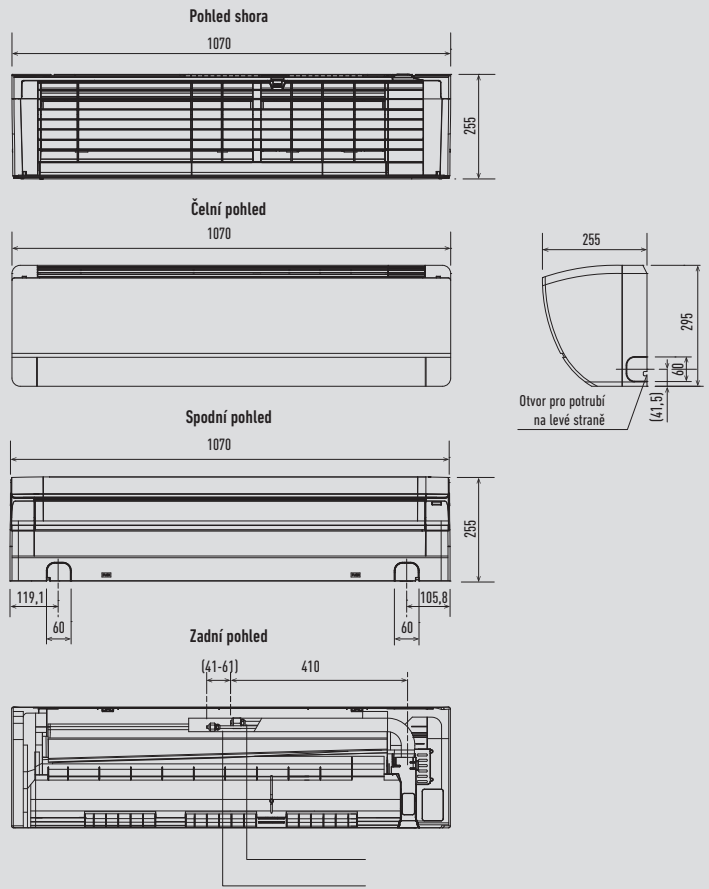

CU-E9PKEA / CU-E12PKEA

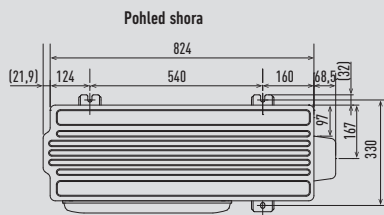

CU-E15PKEA / CU-E18PKEA

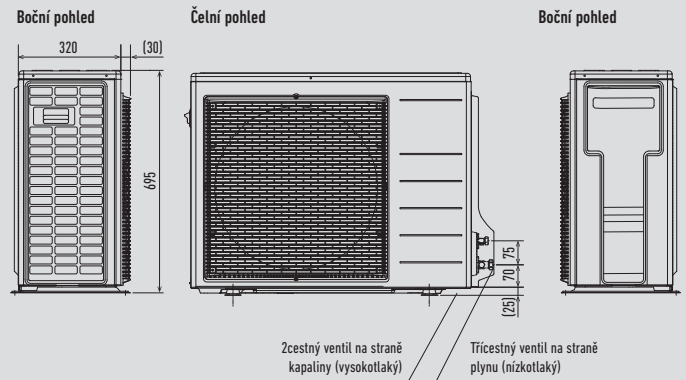
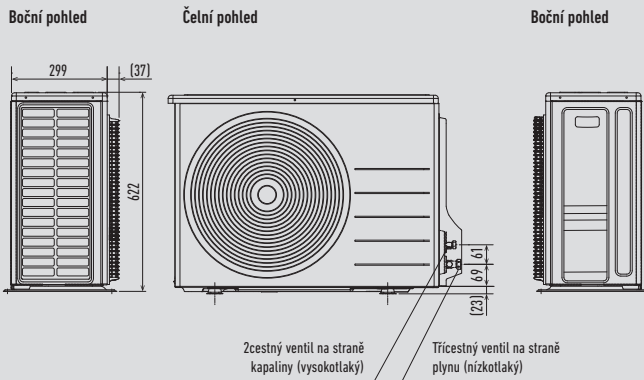
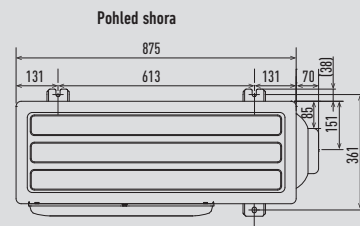



## Nástěnná jednotka PACi

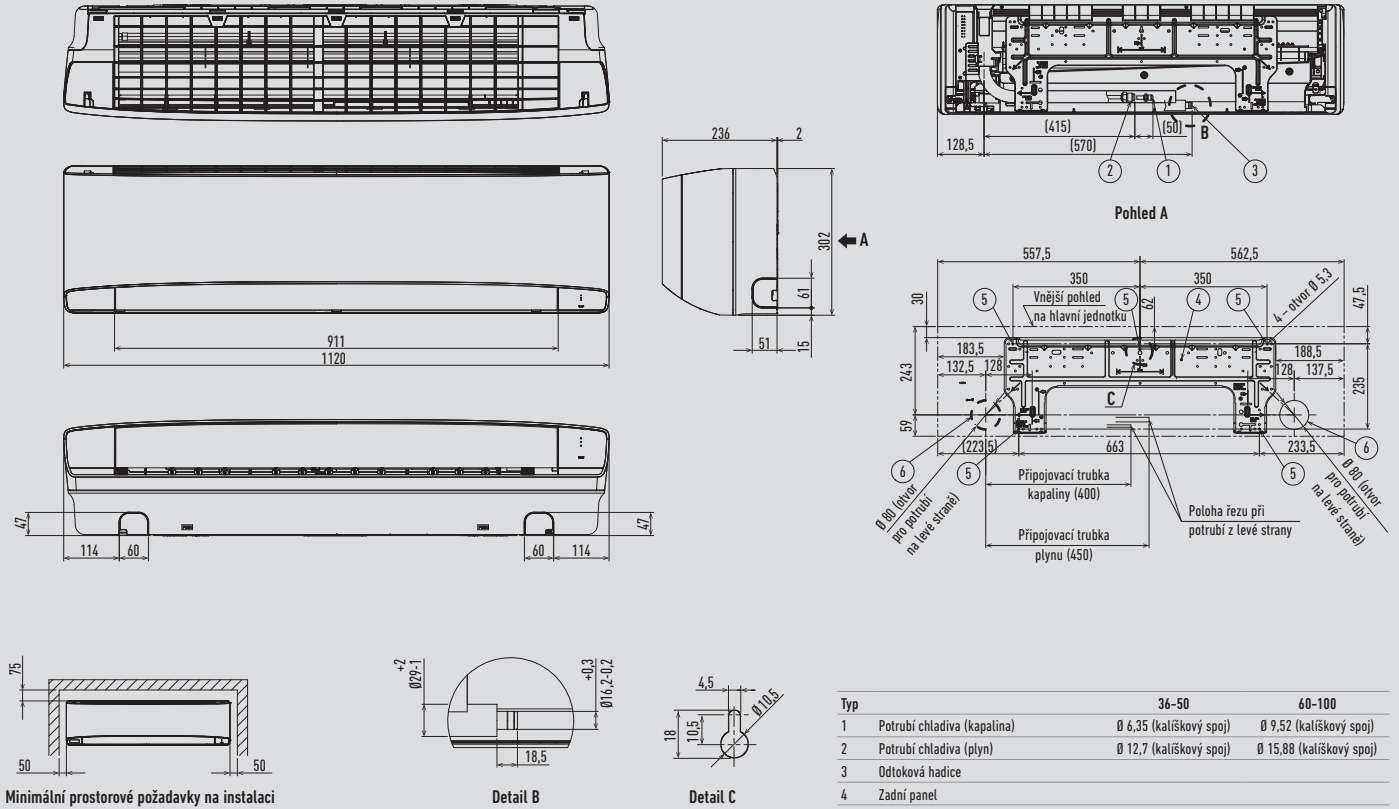

Jednotky: mm

## 4cestná kazetová jednotka PACi 60 × 60

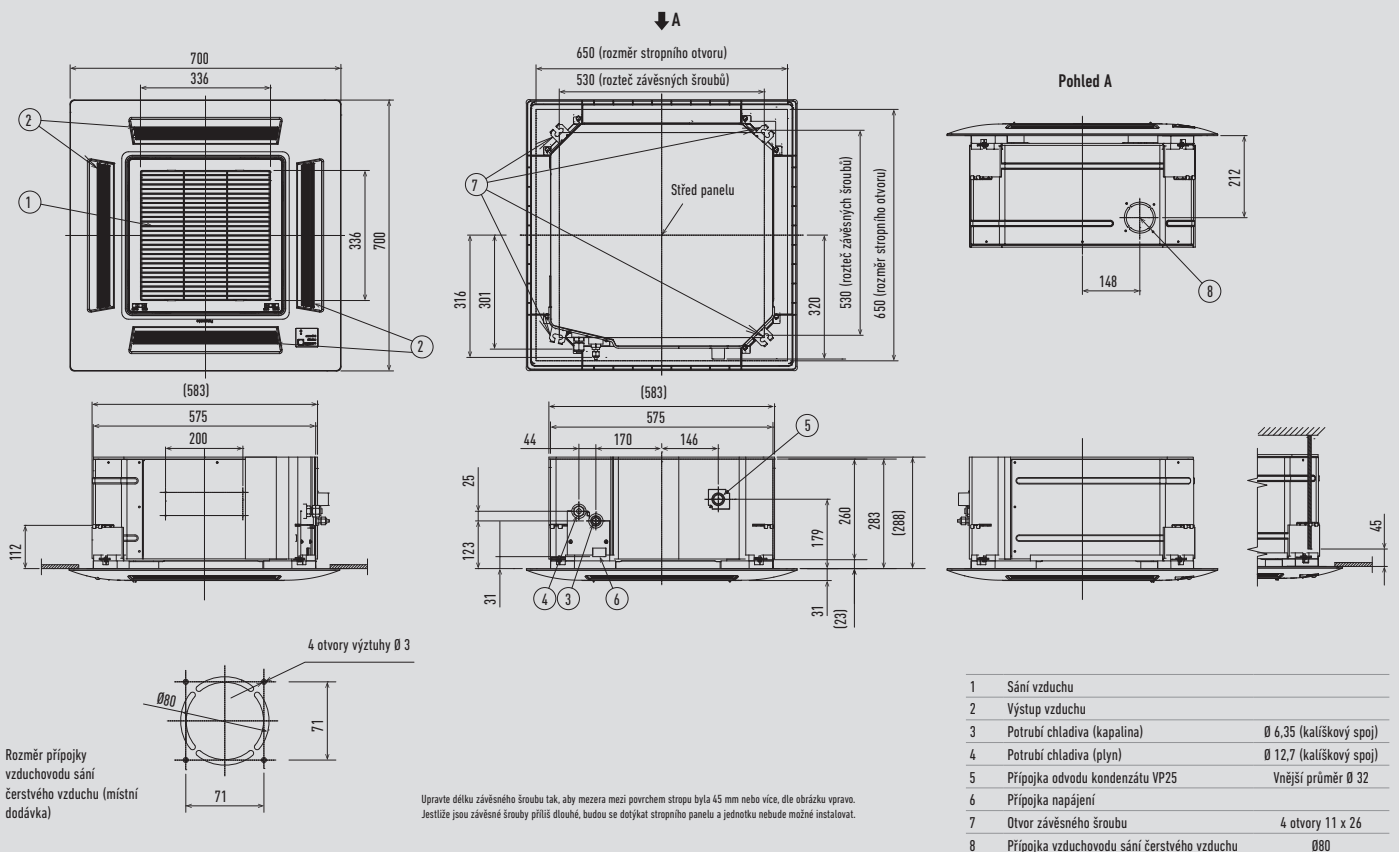

Jednotky: mm

4cestná kazetová jednotka PACi 90 × 90

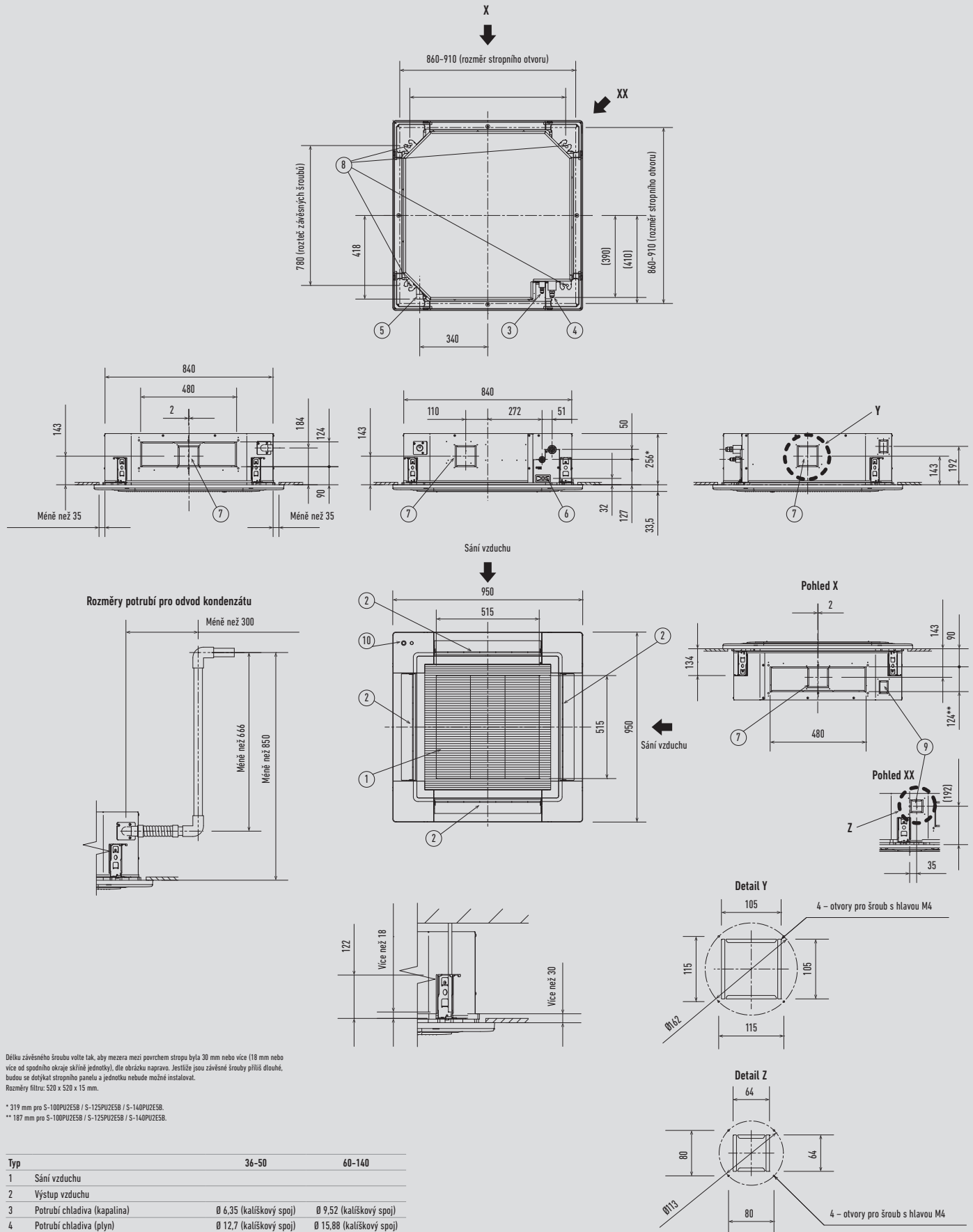

Délku závěsného šroubu volte tak, aby mezera mezi povrchem stropu byla 30 mm nebo více (18 mm nebo více od spodního okraje skříňové jednotky), dle obrázku napravo. Jestliže jsou závěsné šrouby příliš dlouhé, budou se dotýkat stropního panelu a jednotku nebude možné instalovat.  
Rozměry filtru: 520 x 520 x 15 mm.

\* 319 mm pro S-100PUZE58 / S-125PUZE58 / S-140PUZE58.  
\*\* 187 mm pro S-100PUZE58 / S-125PUZE58 / S-140PUZE58.

Typ	36-50	60-140
1 Sání vzduchu		
2 Výstup vzduchu		
3 Potrubí chladiva (kapalina)	Ø 6,35 (kališkový spoj)	Ø 9,52 (kališkový spoj)
4 Potrubí chladiva (plyn)	Ø 12,7 (kališkový spoj)	Ø 15,88 (kališkový spoj)
5 Přípojka odvodu kondenzátu VP25	Vnější průměr Ø 32	
6 Přípojka napájení		
7 Otvor závěsného šroubu	Prodloužený otvor 4-12 x 30	
8 Přípojka vzduchovodu sání čerstvého vzduchu	Ø 100 <sup>1</sup>	
9 Otvor závěsného šroubu	Prodloužený otvor 4-12 x 30	
10 Snímač Econavi (pouze CZ-KPU3A)		

1) Nutno připojit potrubní příruba (dodáváno místně).

Jednotky: mm

## Stropní jednotka PACi

S-36PT2E5B / S-45PT2E5B / S-50PT2E5B

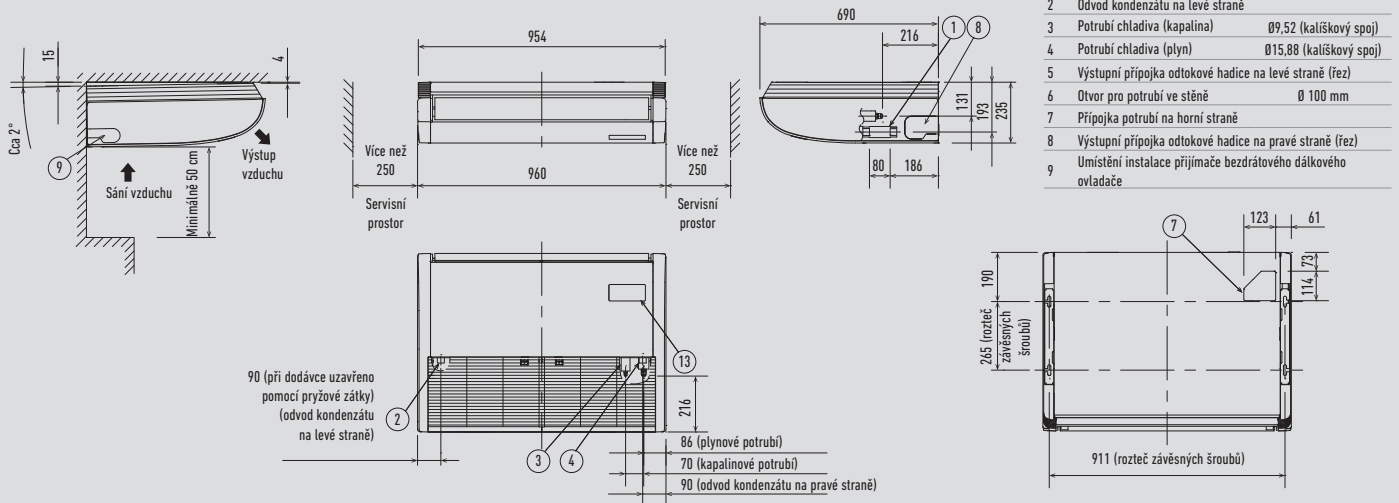

S-60PT2E5B / S-71PT2E5B

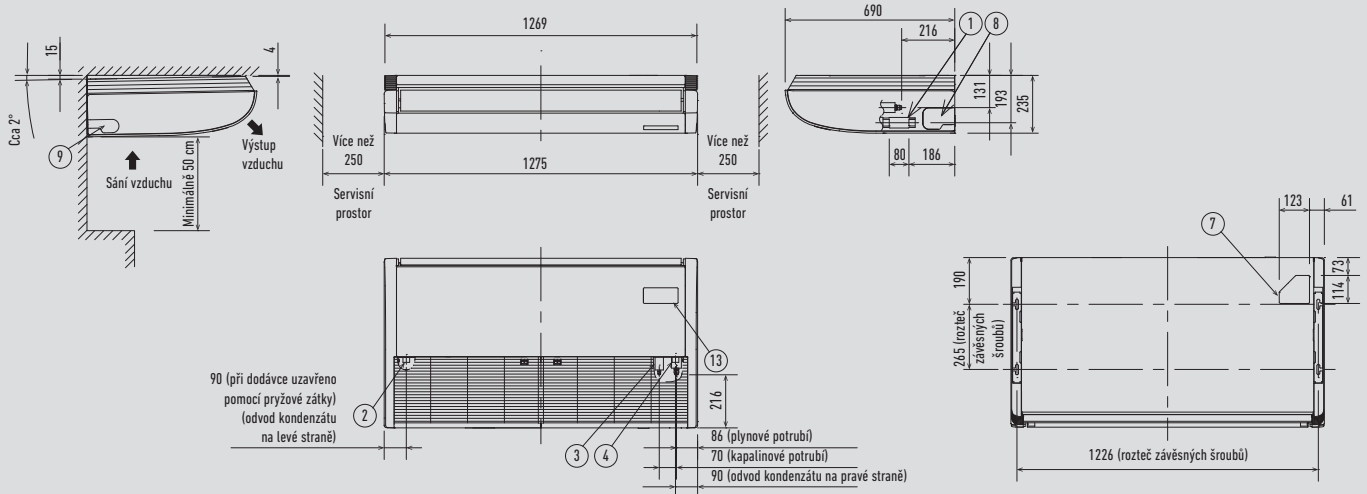

S-100PT2E5B / S-125PT2E5B / S-140PT2E5B

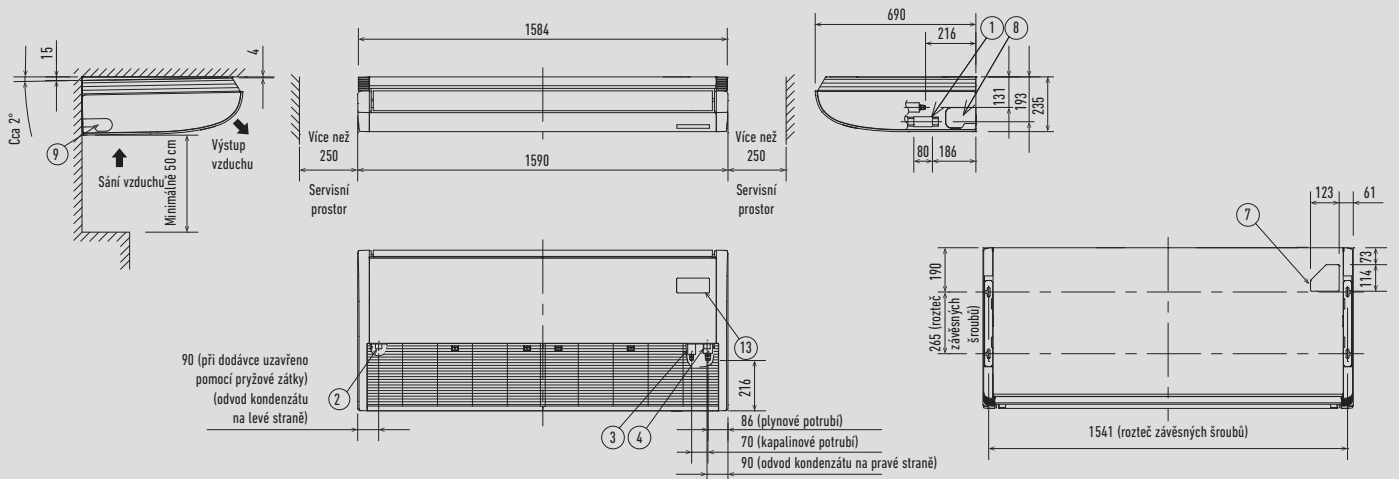

## Kanálová jednotka PACi s vysokým statickým tlakem

S-36PF1E5B / S-45PF1E5B / S-50PF1E5B

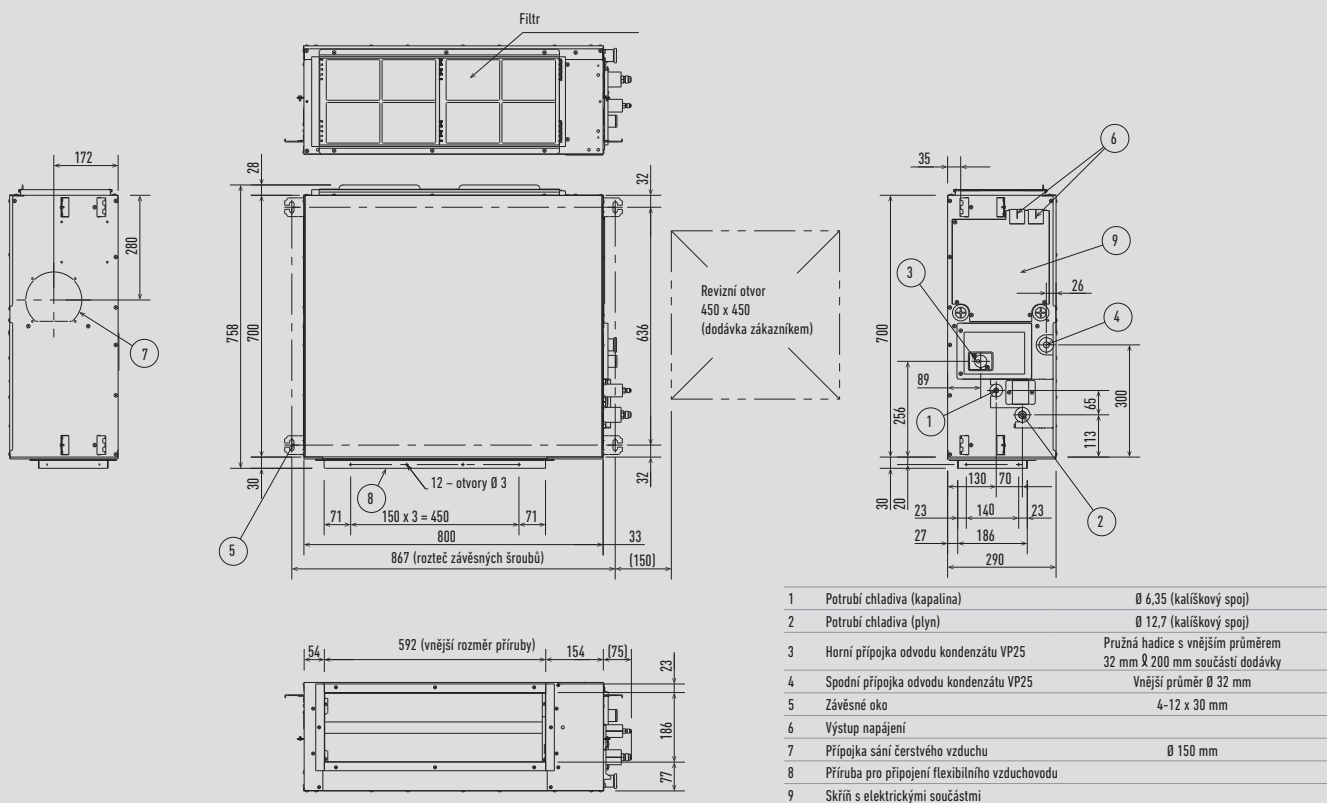

S-60PF1E5B / S-71PF1E5B

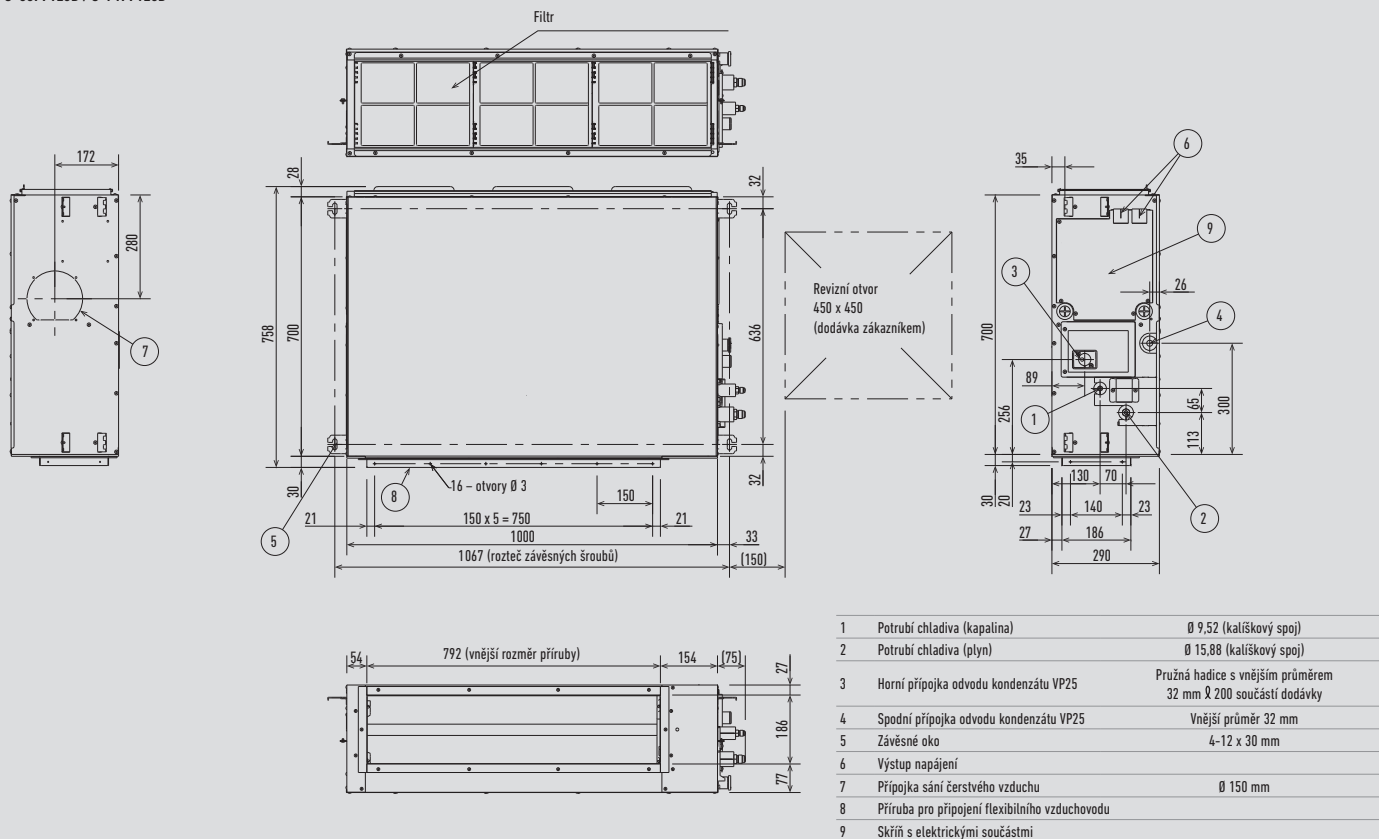



## Skrytá jednotka s vysokým statickým tlakem (pokrač.)

S-100PF1E5B / S-125PF1E5B / S-140PF1E5B

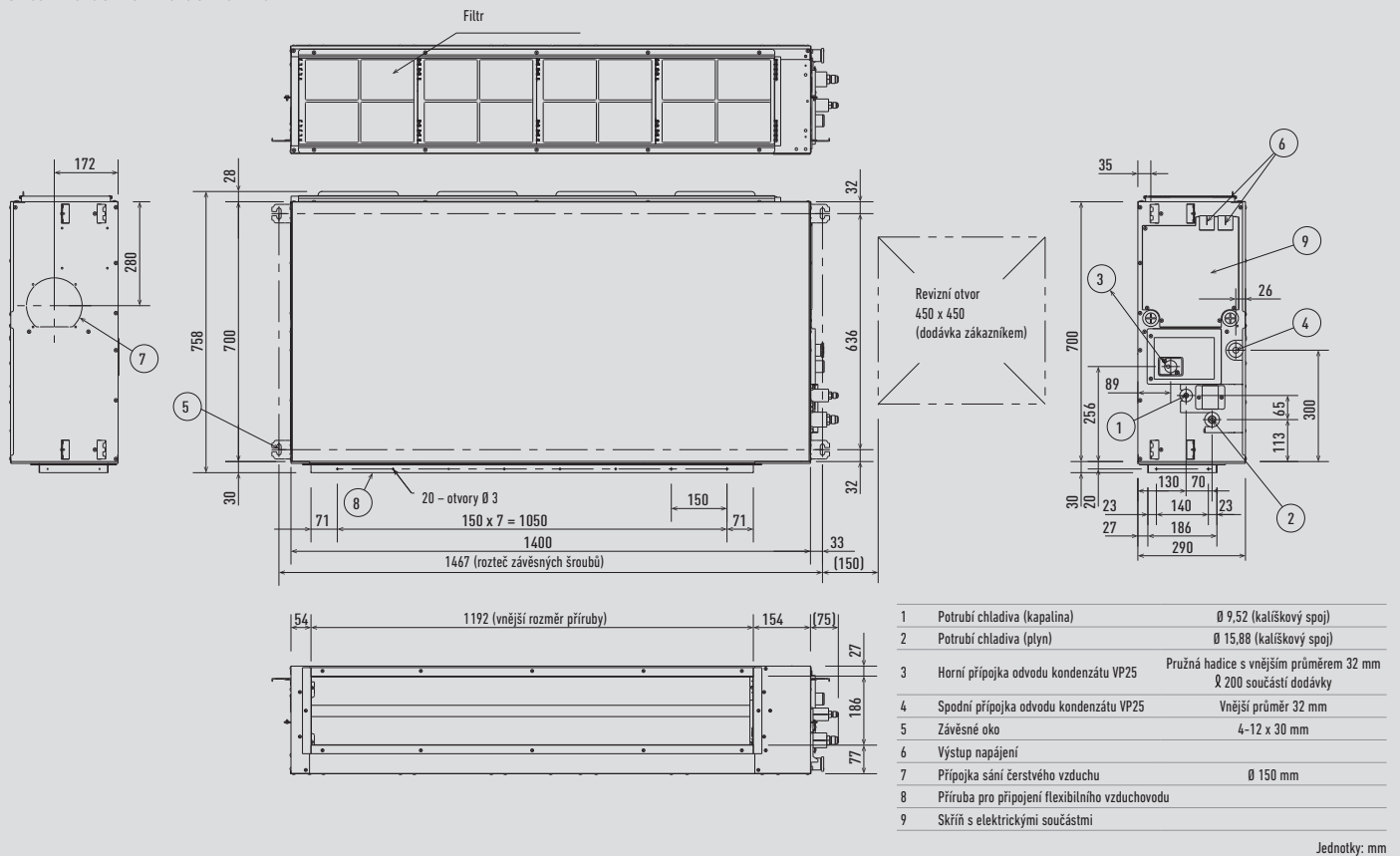

## Kanálová jednotka PACi s nízkým statickým tlakem

S-36PN1E5A / S-45PN1E5A / S-50PN1E5A

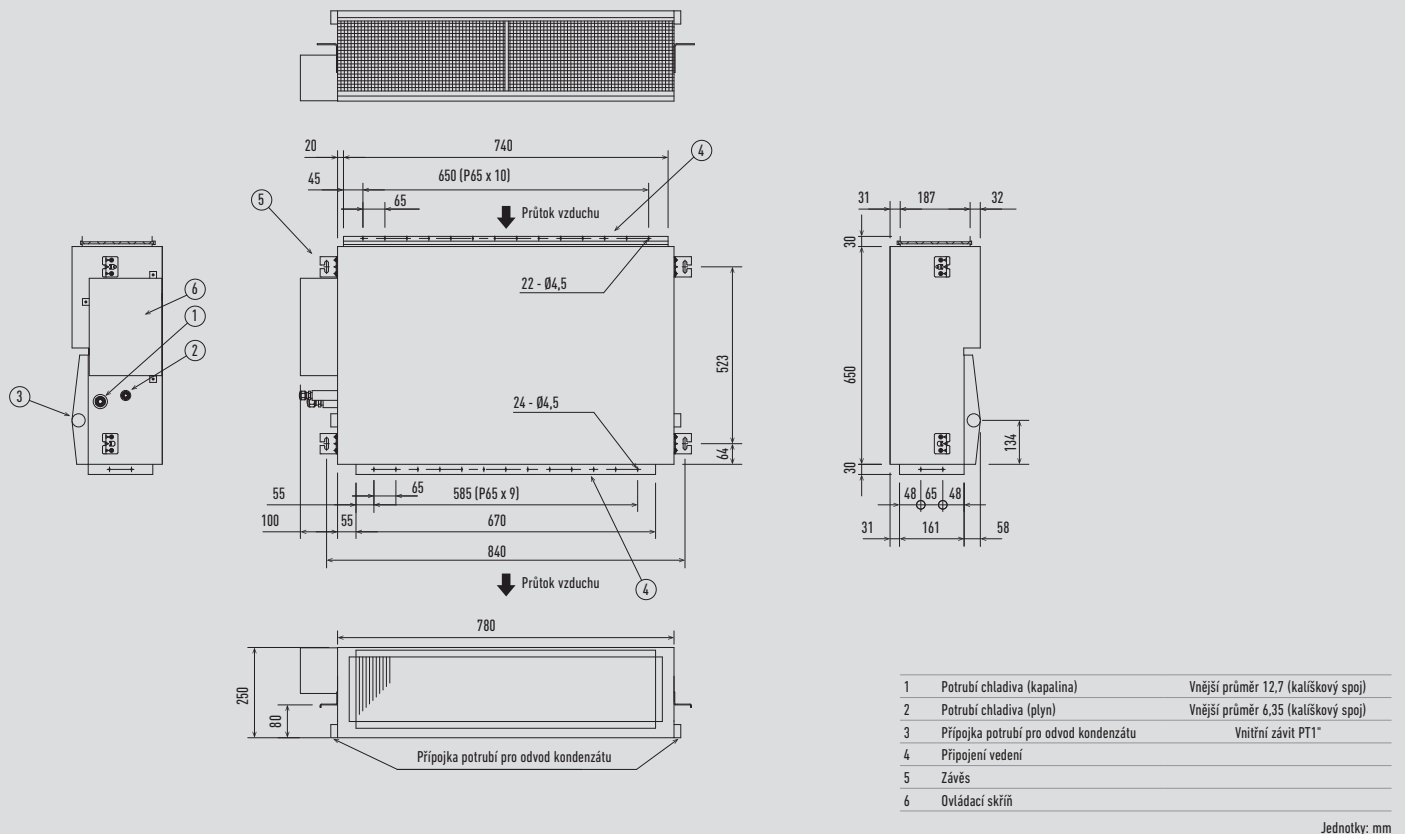

### Jednotka PACi s nízkým statickým tlakem pro skrytou instalaci (pokrač.)

S-60PN1E5A / S-71PN1E5A

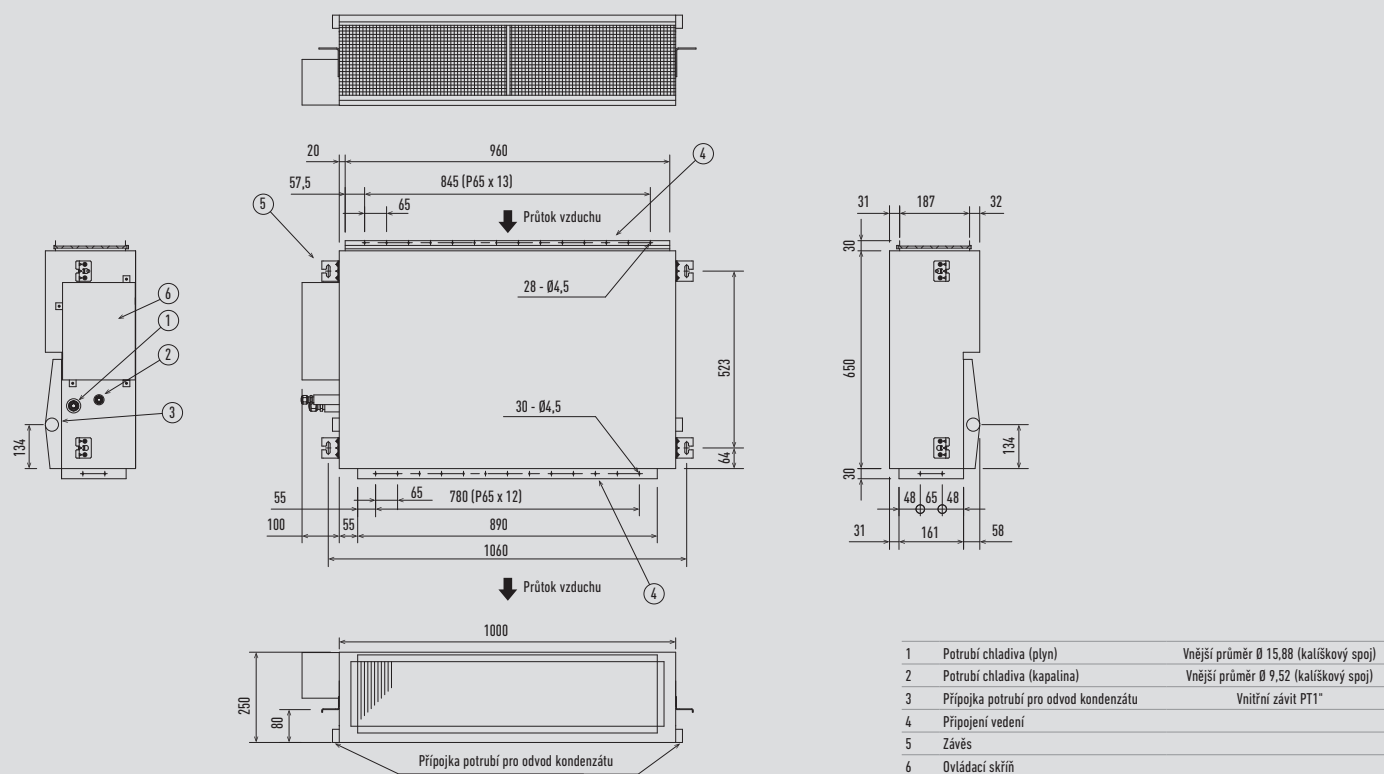

S-100PN1E5A / S-125PN1E5A / S-140PN1E5A

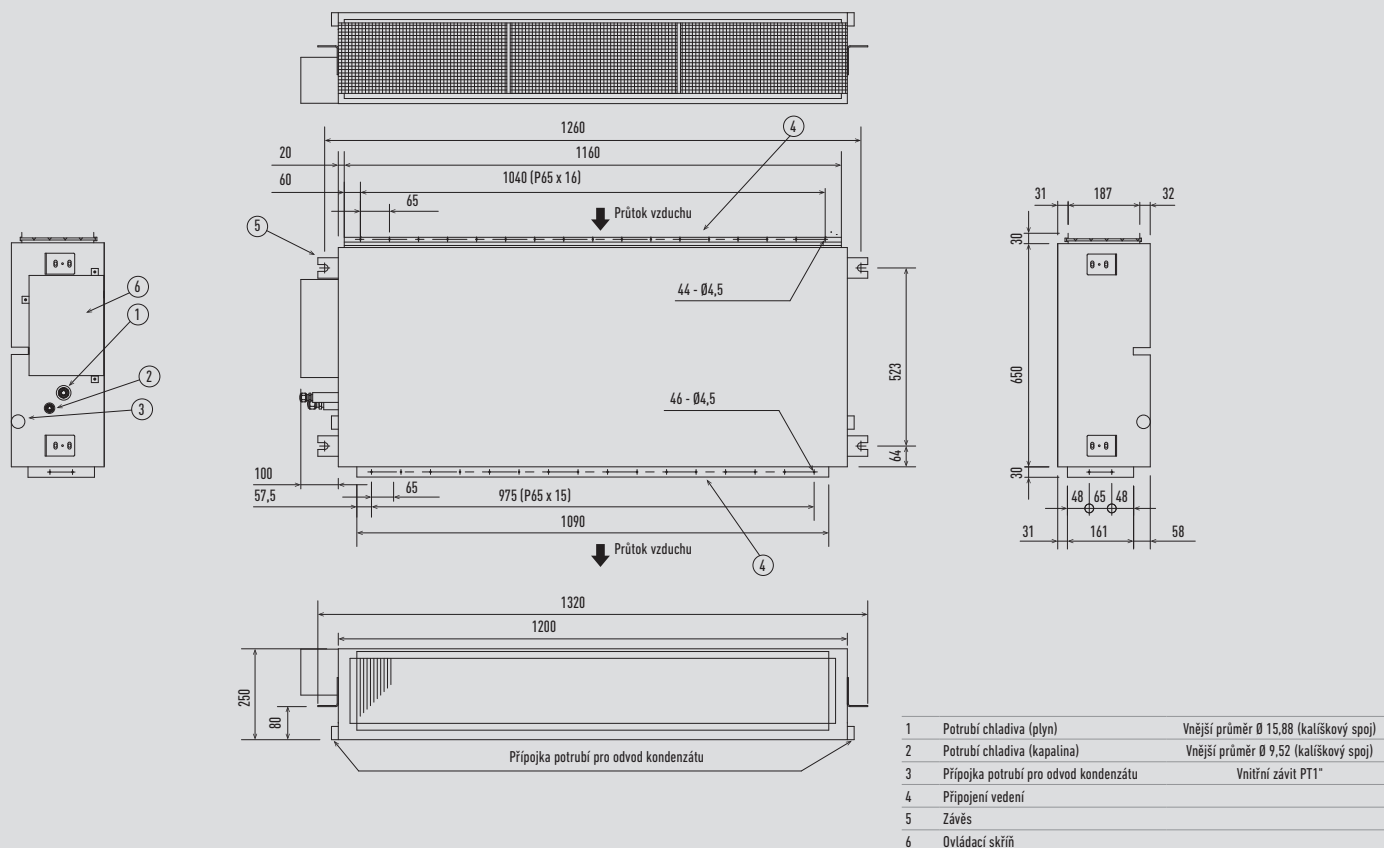

### Kanálová jednotka PACi s vysokým statickým tlakem 20–25 kW

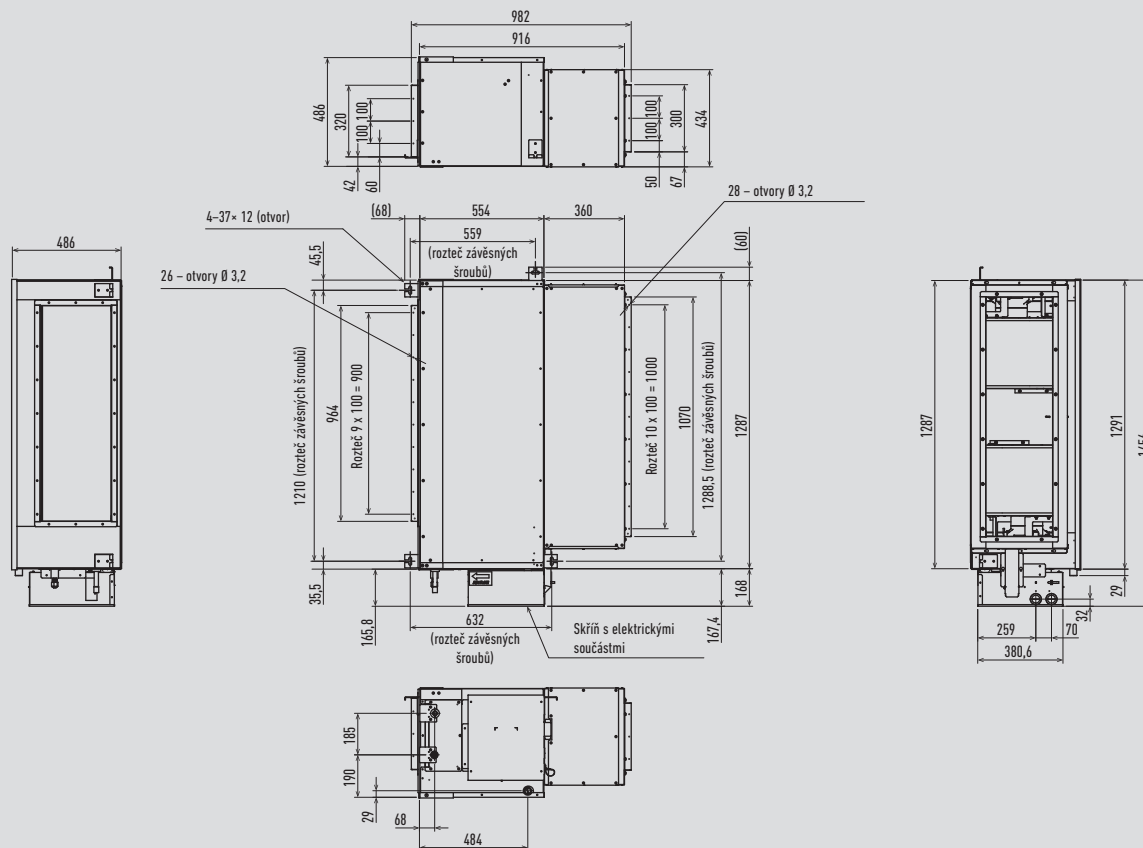

Jednotky: mm

### Venkovní jednotka PACi R32: 1 malý ventilátor

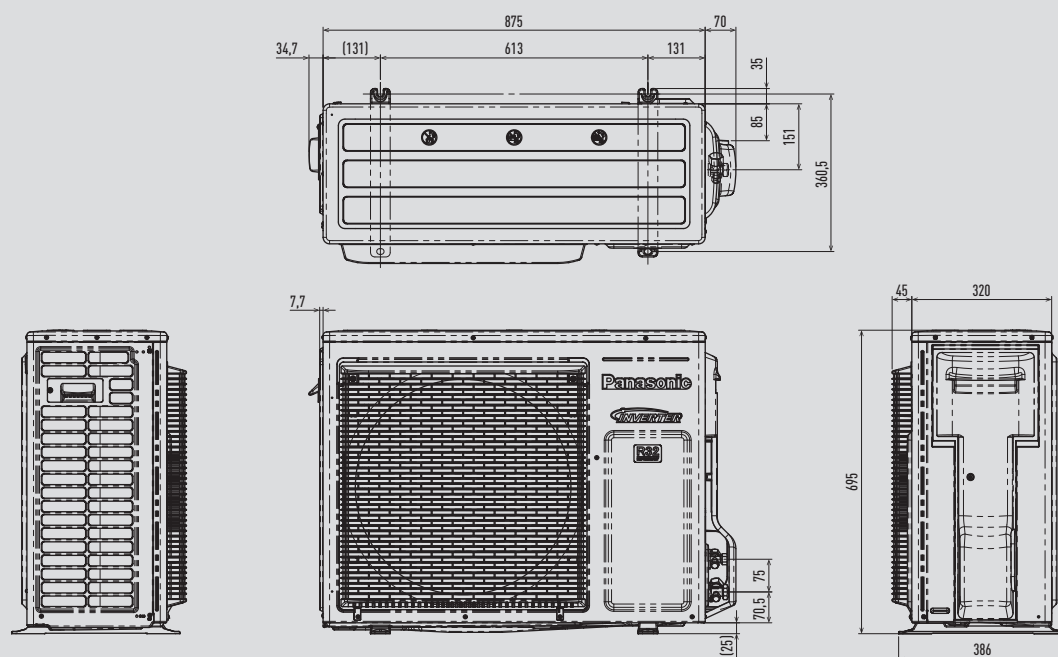

Jednotky: mm

### Venkovní jednotka PACi Elite R32: 1 malý ventilátor

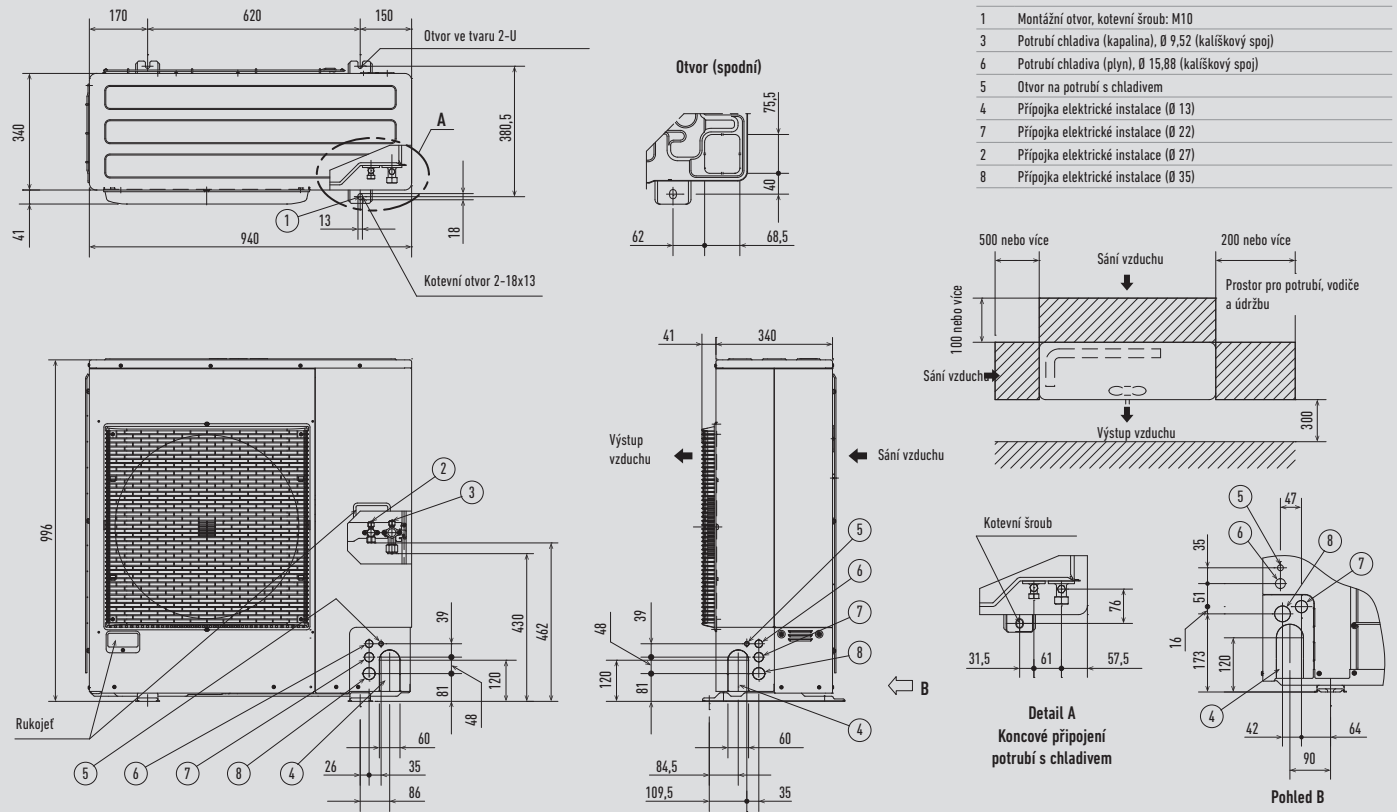

Jednotky: mm

### Venkovní jednotka PACi Standard R32: 1 středně velký ventilátor

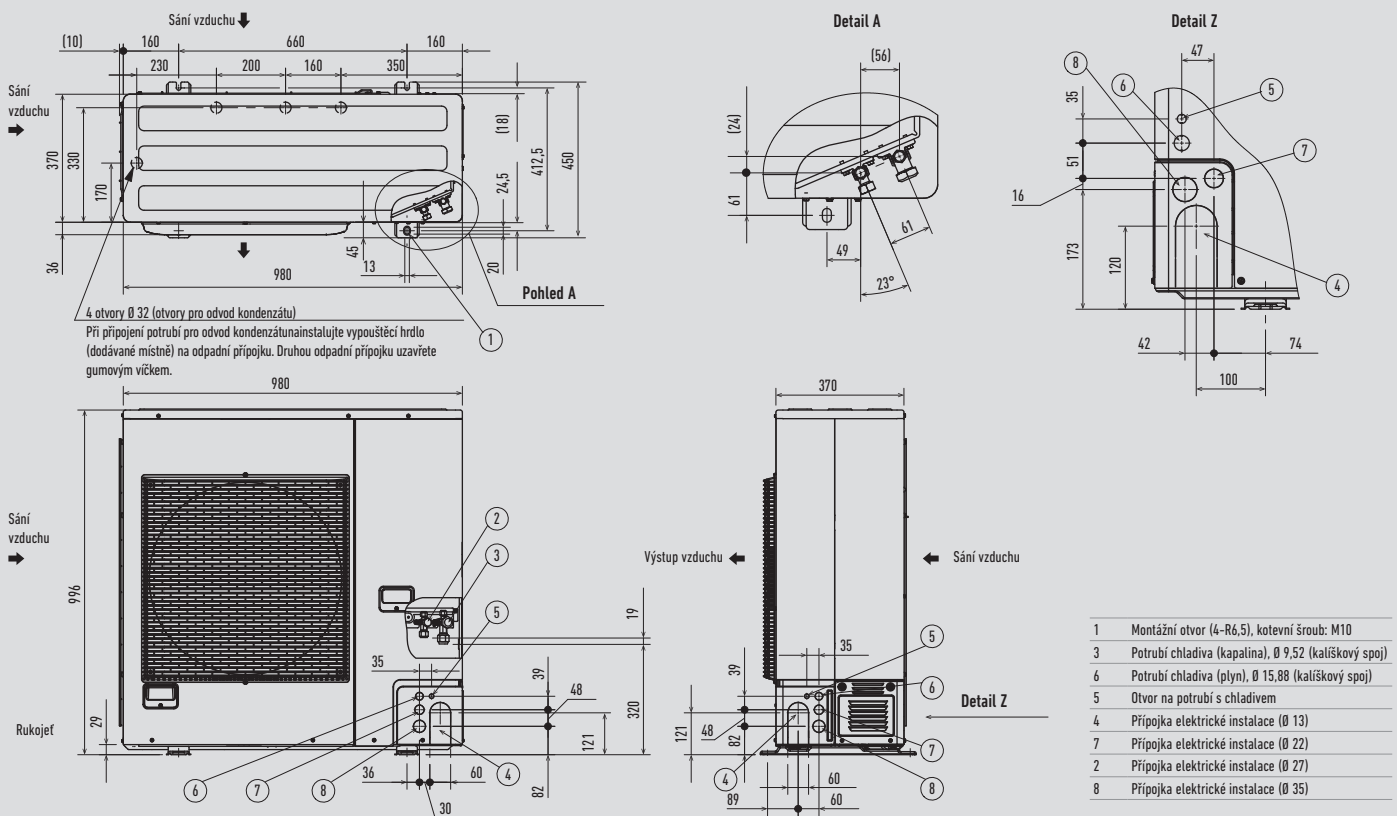

Jednotky: mm



## Venkovní jednotka PACi R32: 2 ventilátory

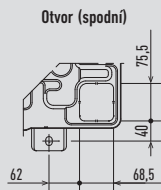
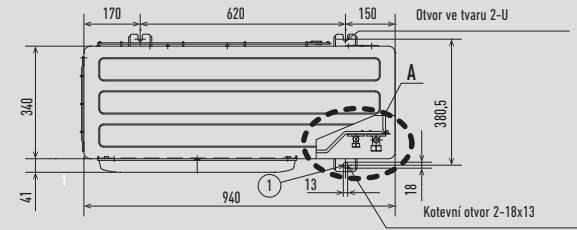

1	Montážní otvor, kotvení šroub: M10
3	Potrubí chladiwa (kapalina), Ø 9,52 (kalíškový spoj)
6	Potrubí chladiwa (plyn), Ø 15,88 (kalíškový spoj)
5	Otvor na potrubí s chladiwem
4	Přípojka elektrické instalace (Ø 13)
7	Přípojka elektrické instalace (Ø 22)
2	Přípojka elektrické instalace (Ø 27)
8	Přípojka elektrické instalace (Ø 35)

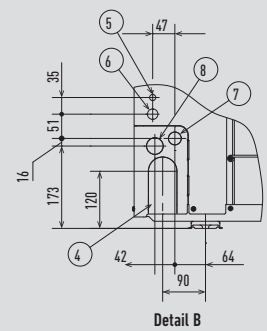
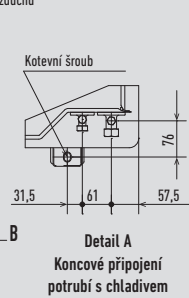
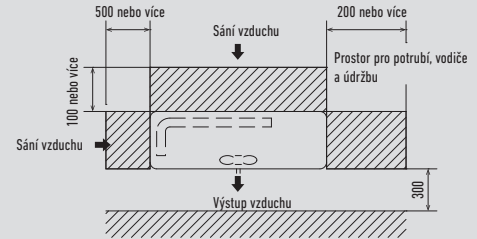
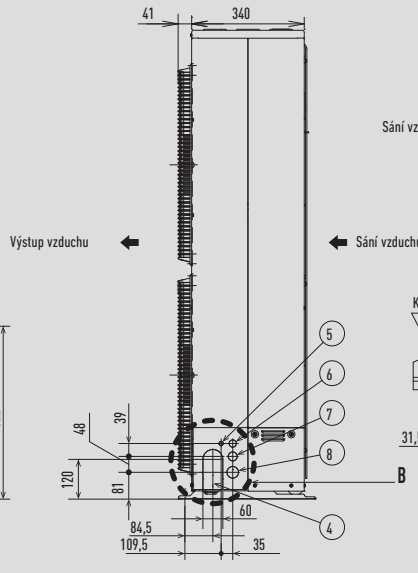
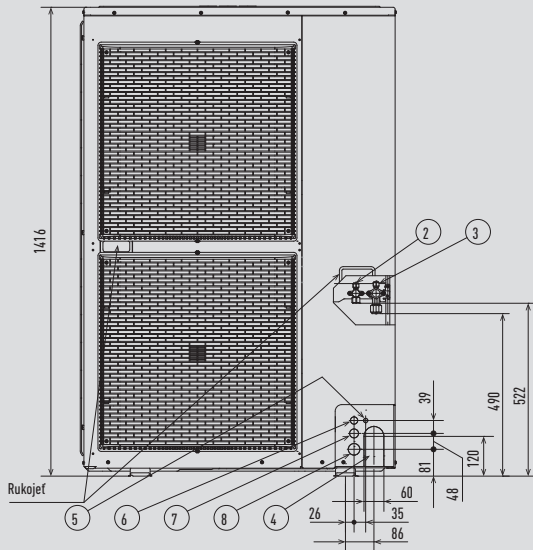

Jednotky: mm

## Venkovní jednotka Big PACi R32, 20 a 25 kW

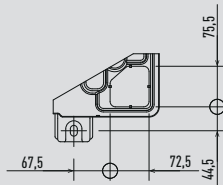
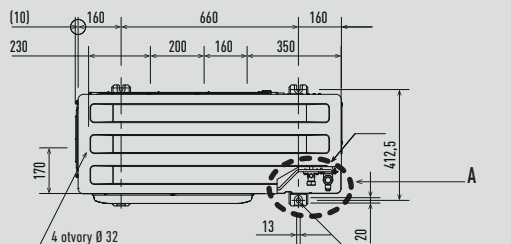

Při připojení potrubí pro odvod kondenzátu nainstalujte vypouštěcí hrdlo (dodávané místně) na odpadní přípojku. Druhou odpadní přípojku uzavřete gumovým víčkem.

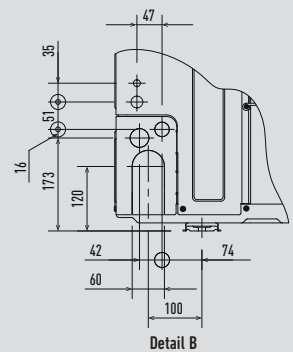
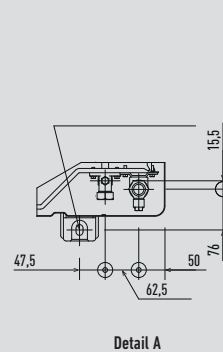
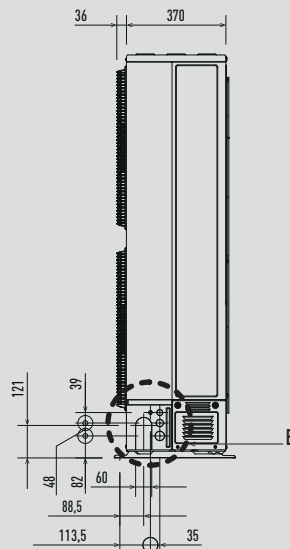
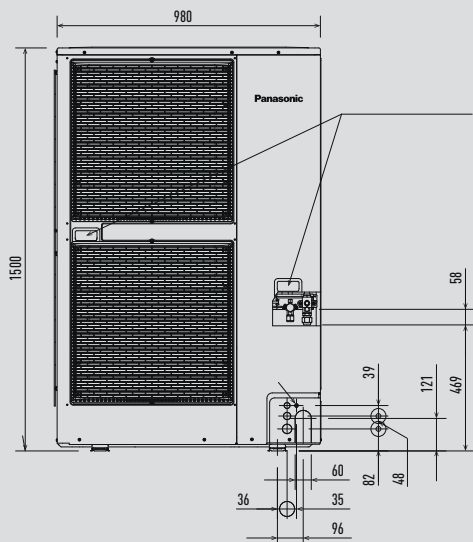

Jednotky: mm

Venkovní jednotka PACi R410A: 1 malý ventilátor

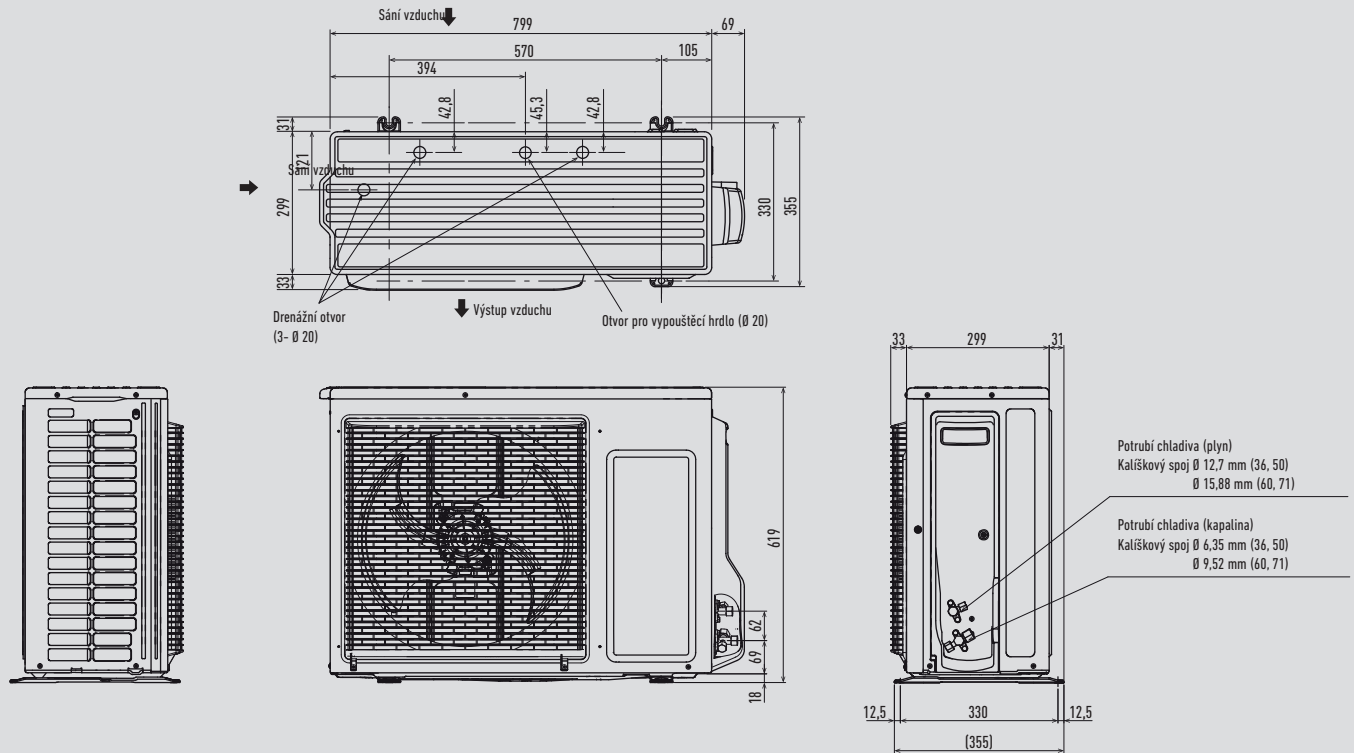

Jednotky: mm

Venkovní jednotka PACi R410A: 1 středně velký ventilátor

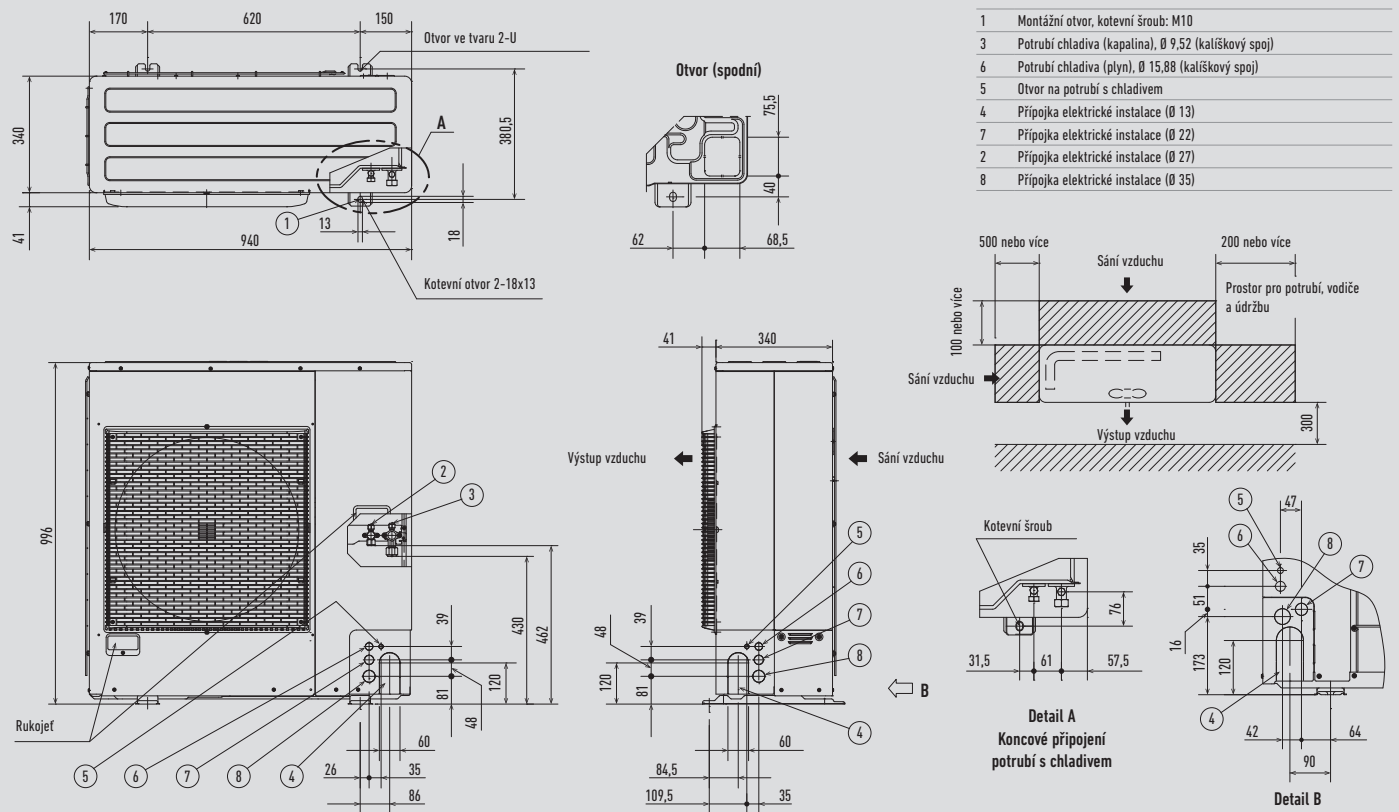

Jednotky: mm

### Venkovní jednotka PACi R410A: 2 ventilátory

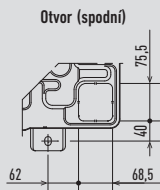
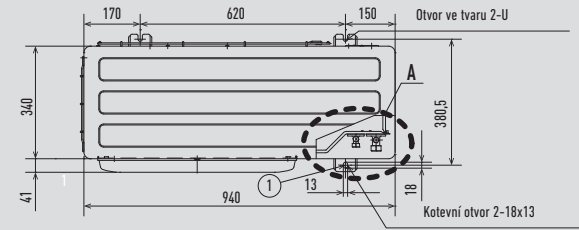

- 1 Montážní otvor, kotvení šroub: M10
- 3 Potrubí chladiwa (kapalina), Ø 9,52 (kališkový spoj)
- 6 Potrubí chladiwa (plyn), Ø 15,88 (kališkový spoj)
- 5 Otvor na potrubí s chladiwem
- 4 Přípojka elektrické instalace (Ø 13)
- 7 Přípojka elektrické instalace (Ø 22)
- 2 Přípojka elektrické instalace (Ø 27)
- 8 Přípojka elektrické instalace (Ø 35)

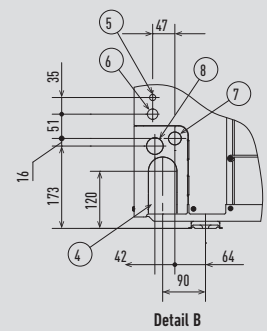
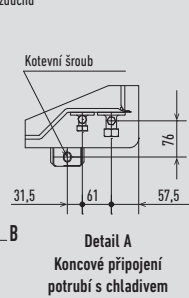
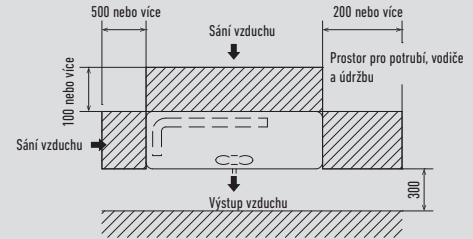
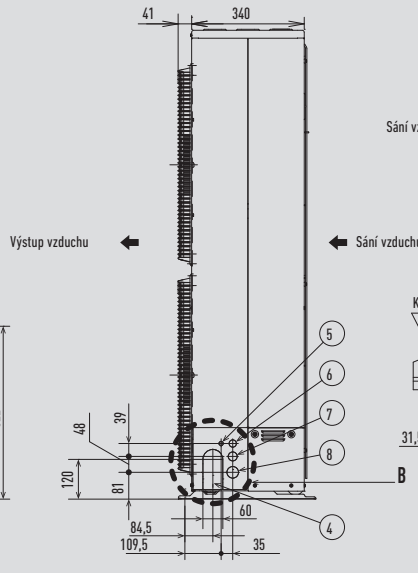
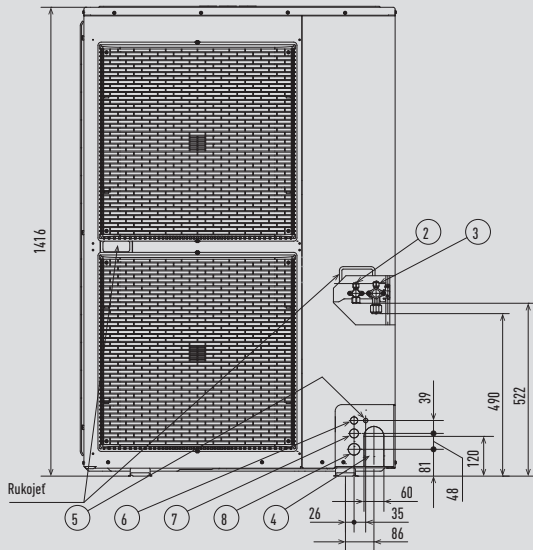

Jednotky: mm

### Venkovní jednotka Big PACi R410A, 20 a 25 kW

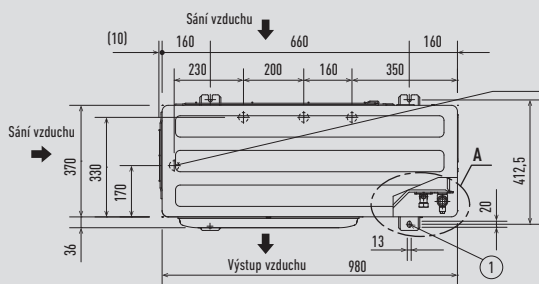

4 otvory Ø 32 (otvory pro odvod kondenzátu)  
Při přípojení potrubí pro odvod kondenzátu nainstalujte vypouštěcí hrdlo (dodávané místně) na odpadní přípojku. Druhoh odpadní přípojku uzavřete gumovým víčkem.

- 1 Montážní otvor (4-R6,5), kotvení šroub: M10
- 3 Potrubí chladiwa (kapalina), kališkový spoj (Ø 9,52 U-200/Ø 12,70 U-250)
- 6 Potrubí chladiwa (plyn), Ø 15,88 (kališkový spoj)<sup>1)</sup>
- 5 Otvor na potrubí s chladiwem
- 4 Přípojka elektrické instalace (Ø 13)
- 7 Přípojka elektrické instalace (Ø 22)
- 2 Přípojka elektrické instalace (Ø 27)
- 8 Přípojka elektrické instalace (Ø 35)

Specifikace pro potrubní spojení vnitřní jednotky k venkovní jednotce.

Název modelu	U-200PEZE8A	U-250PEZE8A
Přípojky potrubí	Kapalinová strana Ø9,52 Plynová strana Ø25,40	Ø12,70 Ø25,40

1) (Plynové přípojení) Potrubí na plynové straně má Ø 25,40 a třicestý ventil venkovní jednotky potřebuje kališek o průměru Ø 19,05, a proto použijte k přípojení standardní propojku potrubí B nebo A (pájené) a přípojení proveďte následovně.

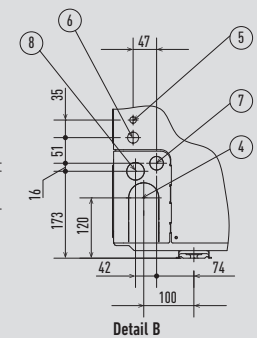
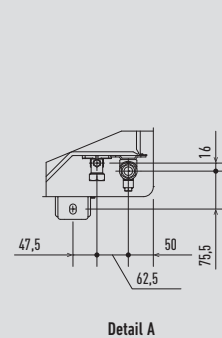
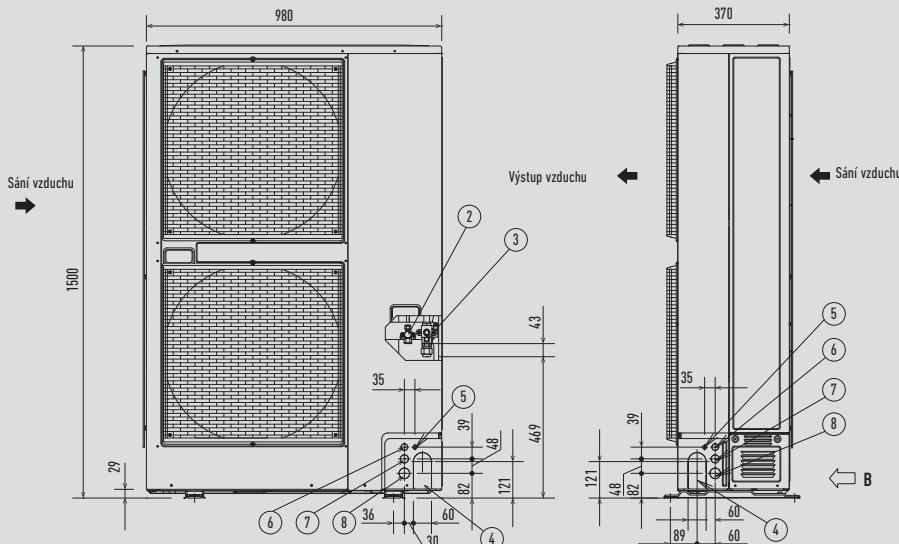

Jednotky: mm

### Souprava pro připojení výparníku VZT jednotky

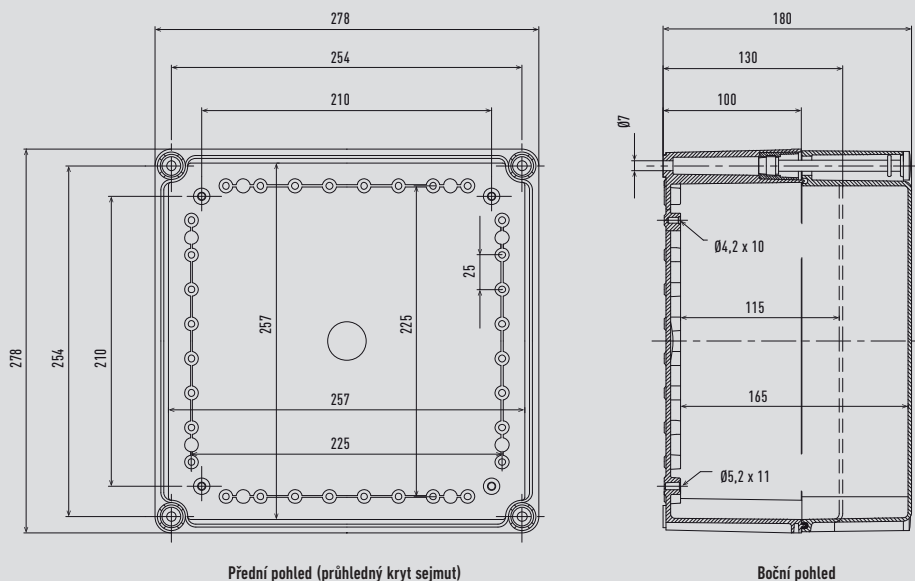

Přední pohled (průhledný kryt sejmut)

Boční pohled

Jednotky: mm

### Elektrická dveřní clona

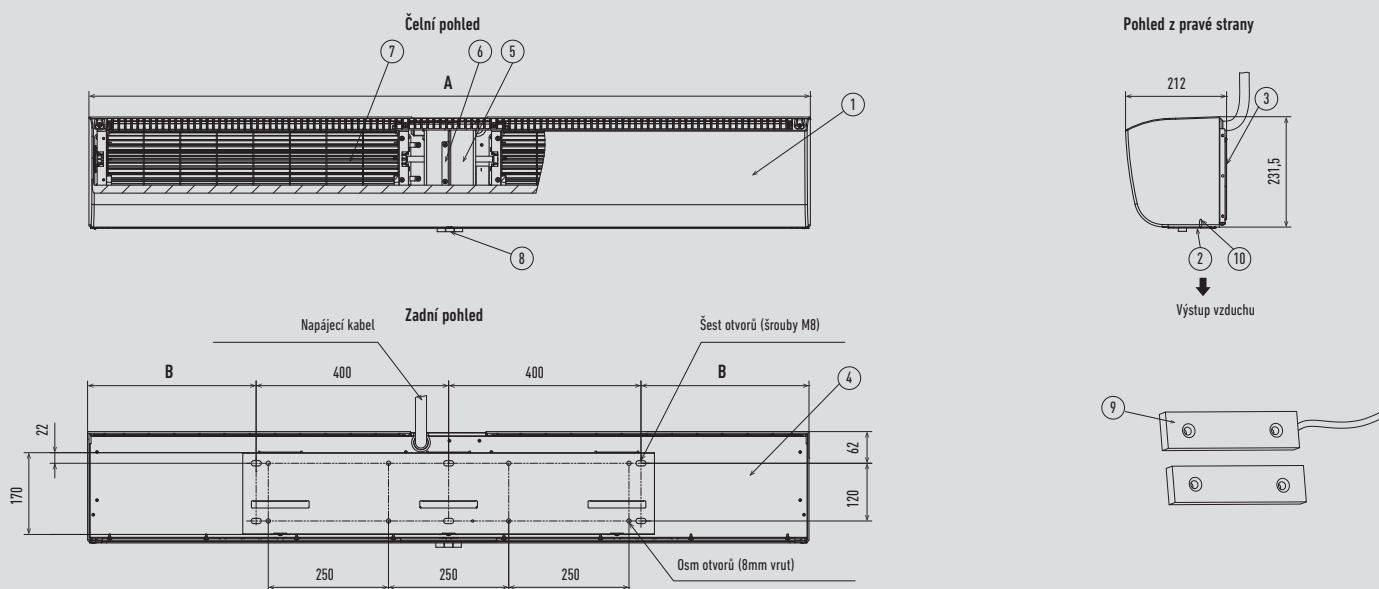

- 1 Přední panel
- 2 Výstup vzduchu
- 3 Montážní deska
- 4 Zadní panel
- 5 Motor
- 6 Podpěra motoru
- 7 Oběžné kolo s příčným prouděním
- 8 Tlačítkový spínač
- 9 Dveřní magnetický spínač
- 10 Vodicí deska

	FY-3009U1	FY-3012U1	FY-3015U1
A	900	1200	1500
B	50	200	350

Jednotky: mm



## Dveřní clona s výparníkem pro chladivo

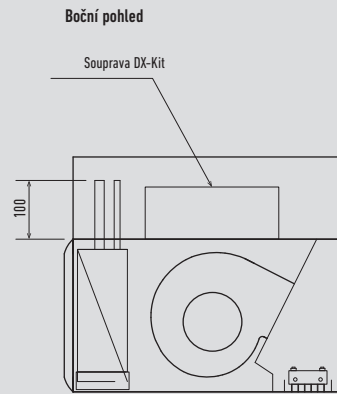
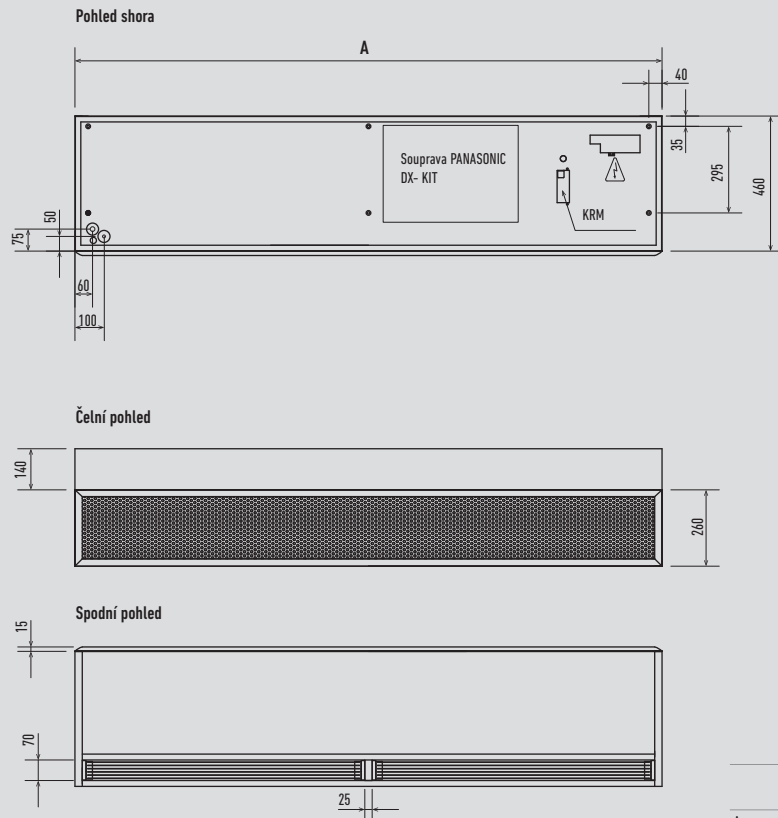

	PAW-10PAIRC-LS	PAW-15PAIRC-LS	PAW-20PAIRC-LS	PAW-25PAIRC-LS
	PAW-10PAIRC-HS	PAW-15PAIRC-HS	PAW-20PAIRC-HS	PAW-25PAIRC-HS
A	1,0 m	1,5 m	2,0 m	2,5 m

Jednotky: mm

## ŘADA Mini ECOi LE2 s vysokou účinností 4 až 6 HP

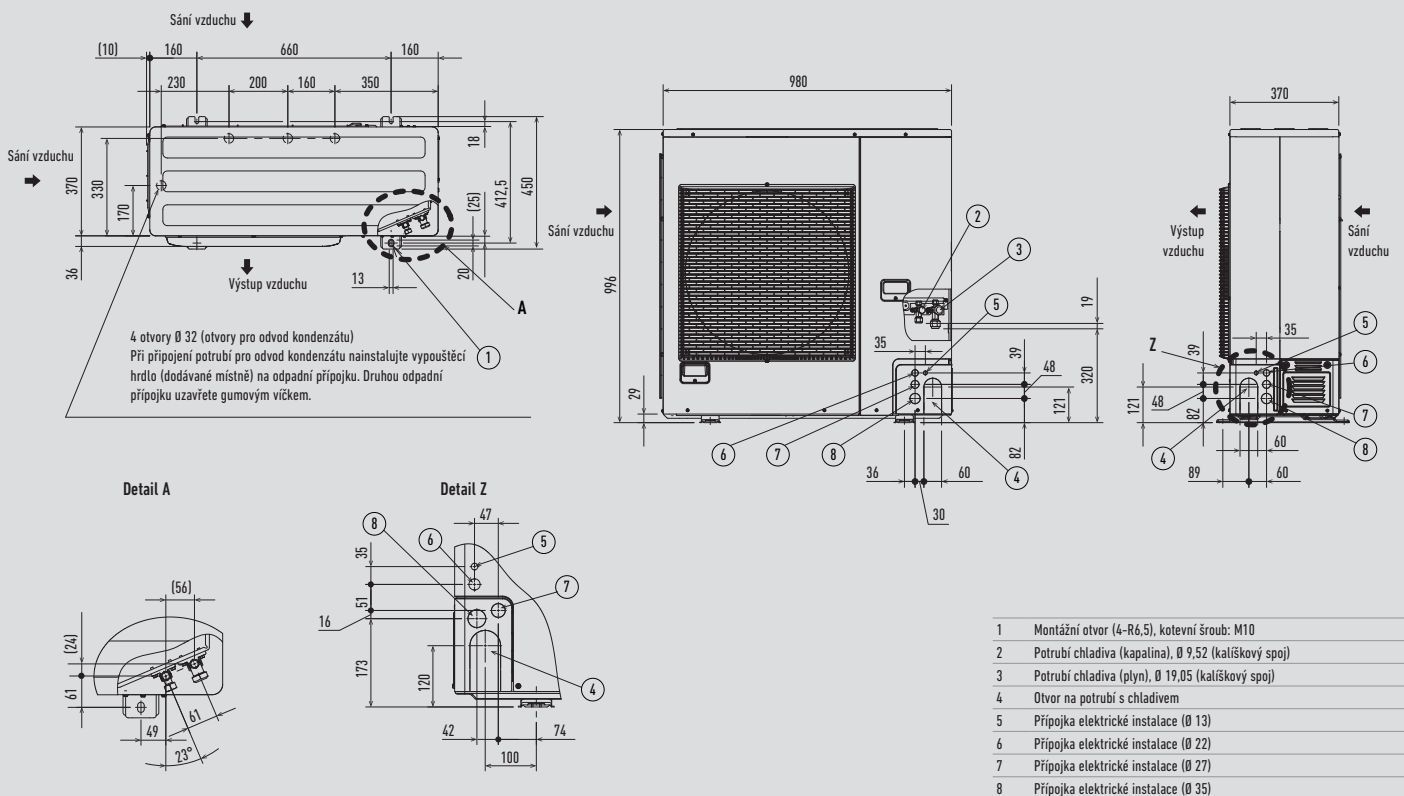

- 1 Montážní otvor (4-R6.5), kotevní šroub: M10
- 2 Potrubí chladiva (kapalina), Ø 9,52 (kalíškový spoj)
- 3 Potrubí chladiva (plyn), Ø 19,05 (kalíškový spoj)
- 4 Otvor na potrubí s chladivem
- 5 Přípojka elektrické instalace (Ø 13)
- 6 Přípojka elektrické instalace (Ø 22)
- 7 Přípojka elektrické instalace (Ø 27)
- 8 Přípojka elektrické instalace (Ø 35)

Jednotky: mm

## ŘADA Mini ECOi LE1 s vysokou účinností 8 až 10 HP

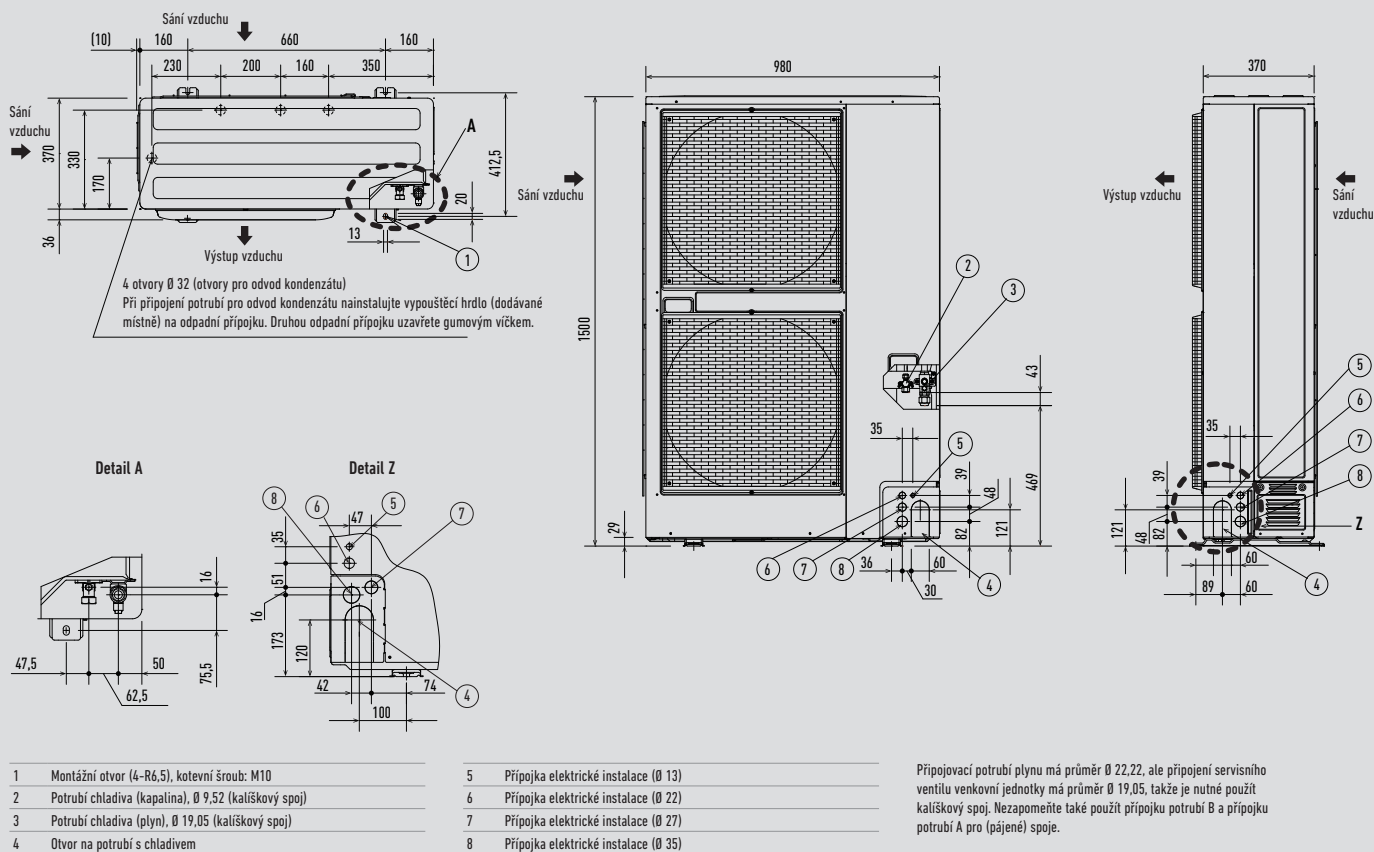

Jednotky: mm

## 2trubková řada ECOi EX ME2 řady 8 a 10 HP

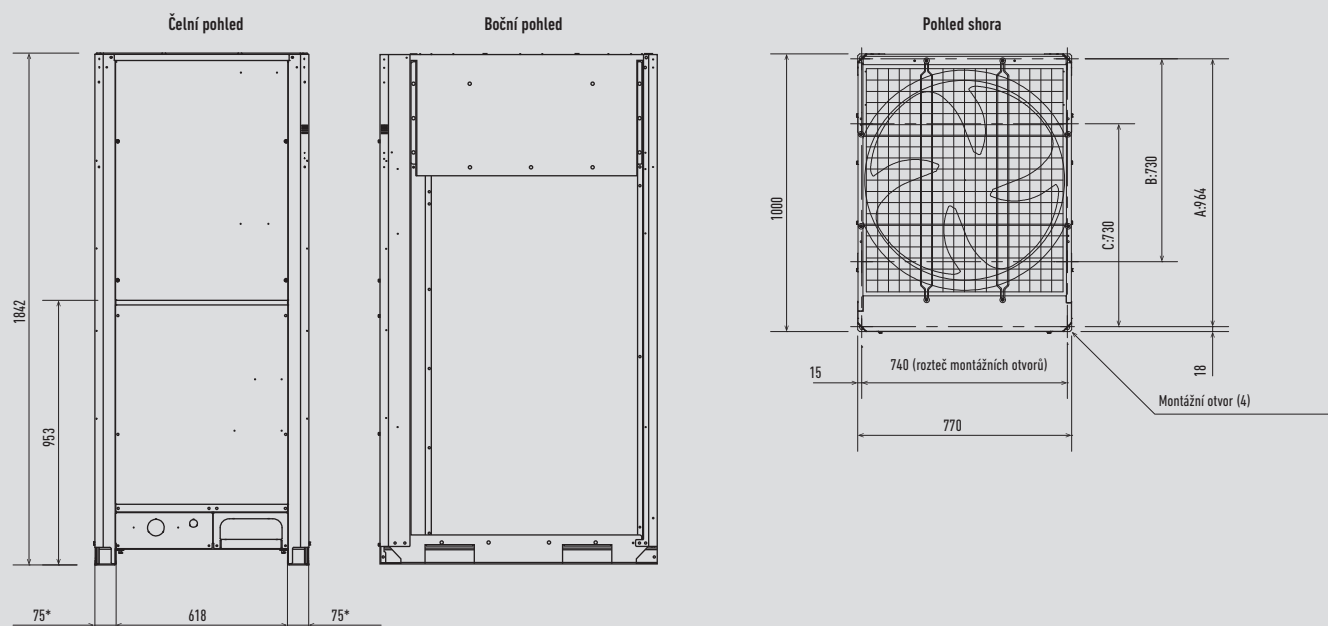

Dle místa instalace si můžete vybrat nastavení pozice v hloubce kotevního šroubu mezi A, B nebo C.

A: 964 (rozteč montážních otvorů). Potrubí se vede z přední části.  
B: 730 (rozteč montážních otvorů)\*. Potrubí je vedeno ze spodní části.  
C: 730 (rozteč montážních otvorů).

\* Montážní držák. Strana instalace.

Jednotky: mm

2trubková řada ECOi EX ME2 12, 14 a 16 HP / 3trubková řada ECOi EX MF3 8–16 HP

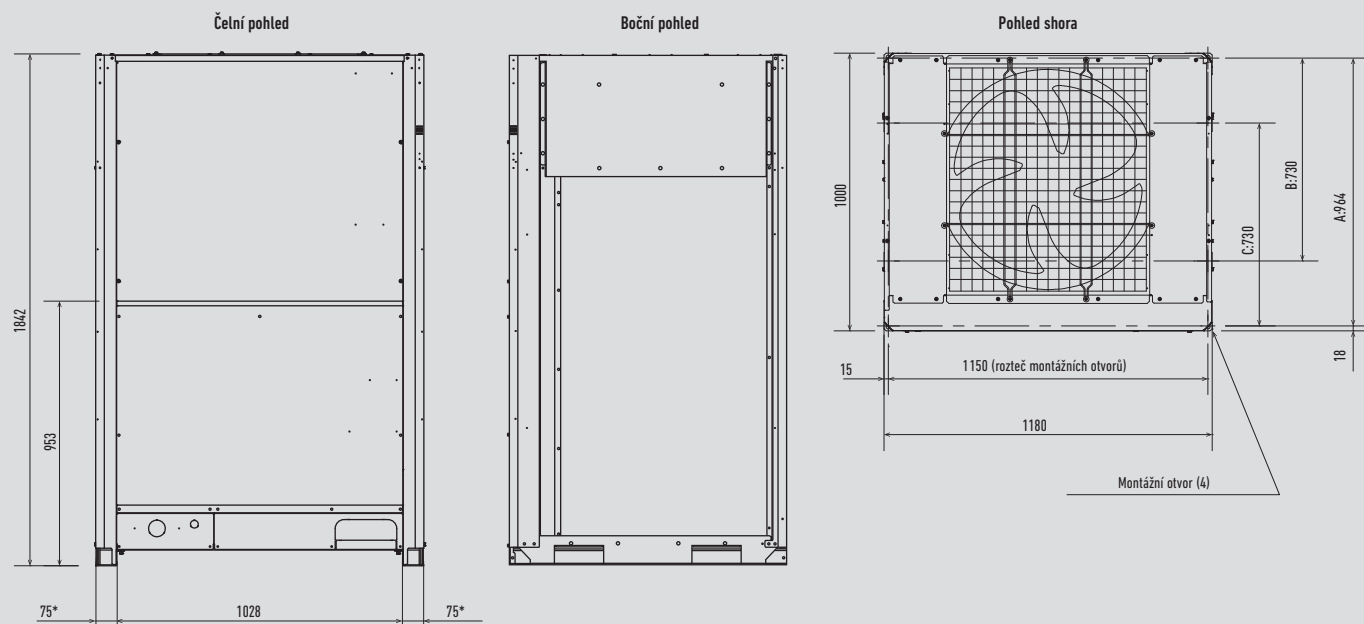

Dle místa instalace si můžete vybrat nastavení pozice v hloubce kotevního šroubu mezi A, B nebo C.

A: 964 (rozeč montážních otvorů). Potrubí se vede z přední části.  
 B: 730 (rozeč montážních otvorů)\*. Potrubí je vedeno ze spodní části.  
 C: 730 (rozeč montážních otvorů).

\* Montážní držák. Strana instalace.

Jednotky: mm

2trubková řada ECOi EX ME2 řady 18 a 20 HP

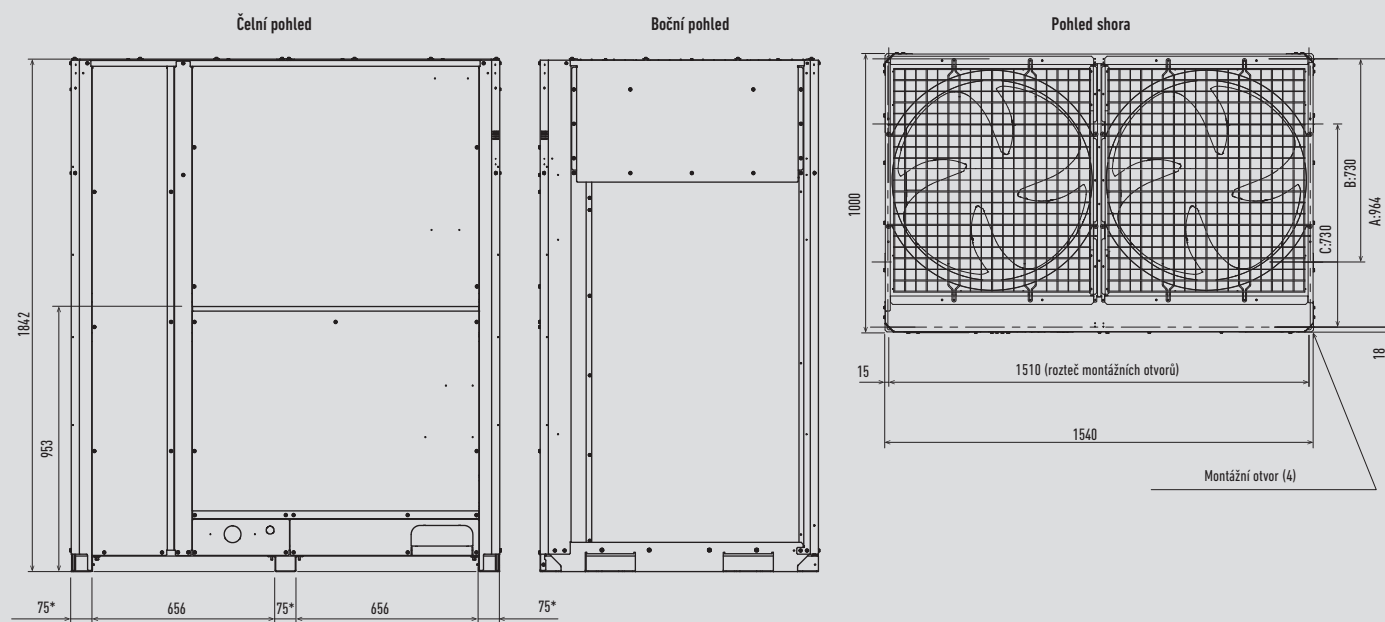

Dle místa instalace si můžete vybrat nastavení pozice v hloubce kotevního šroubu mezi A, B nebo C.

A: 964 (rozeč montážních otvorů). Potrubí se vede z přední části.  
 B: 730 (rozeč montážních otvorů)\*. Potrubí je vedeno ze spodní části.  
 C: 730 (rozeč montážních otvorů).

\* Montážní držák. Strana instalace.

Jednotky: mm

## Rada ECO G GE3 16 a 20 HP

Typ	16HP	20HP
1 Potrubí chladiva (plyn)	Ø28,58	
2 Potrubí chladiva (kapalina)	Ø12,70	Ø15,88
3 Přípojka odvodu kondenzátu spalín	Vnější průměr hadice: Ø 25 (příslušenství)	
4 Přípojka elektrického napájení	Ø28	
5 Přípojka propojovacího kabelu mezi jednotkami	Ø28	
6 Plynová/palivová přípojka	R3/4	
7 Otvor odvodu kondenzátu	Ø20	

8 Výstup dešťové vody a kondenzátu	
9 Výstup spalín z motoru	
10 Závěsné otvory, 4-Ø 20x30	
11 Kotevní otvory, 4, Ø 22x30	
12 Dělený displej	
13 Vstup chladiva (horní)	
14 Sání vzduchu	
15 Hladina chladiva	
16 Vstup teplé vody	Rp3/4
17 Výstup teplé vody	Rp3/4

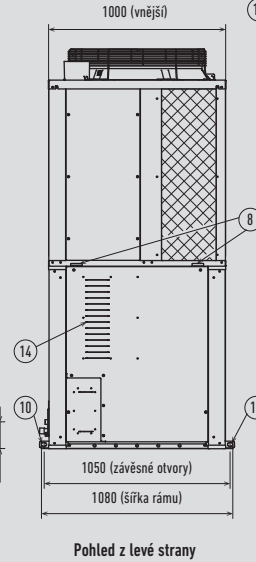
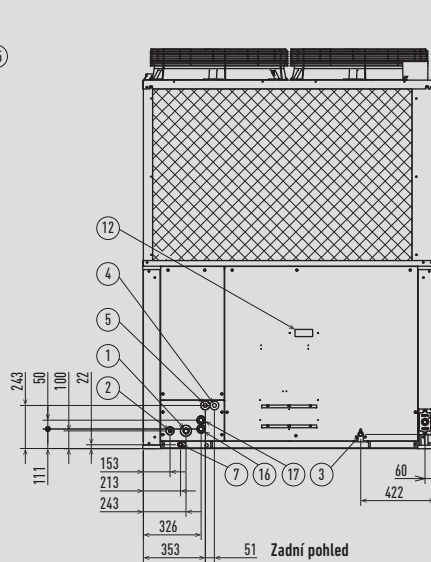
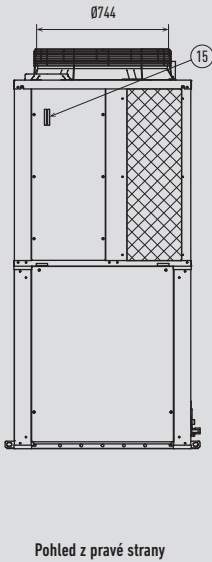
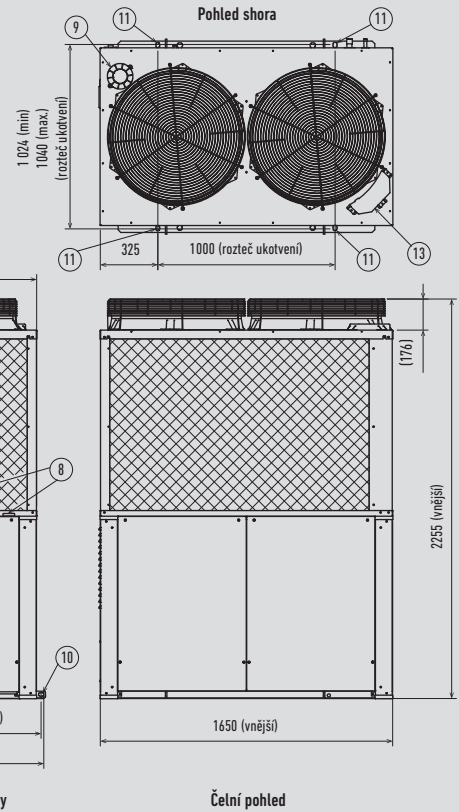

Jednotky: mm

## Rada ECO G GE3 25 a 30 HP

Typ	25HP	30HP
1 Potrubí chladiva (plyn)	Ø28,58	Ø31,75
2 Potrubí chladiva (kapalina)	Ø15,88	Ø19,05
3 Přípojka odvodu kondenzátu spalín	Vnější průměr hadice: Ø 25 (příslušenství)	
4 Přípojka elektrického napájení	Ø28	
5 Přípojka propojovacího kabelu mezi jednotkami	Ø28	
6 Plynová/palivová přípojka	R3/4	
7 Otvor odvodu kondenzátu	Ø20	

8 Výstup dešťové vody a kondenzátu	
9 Výstup spalín z motoru	
10 Závěsné otvory, 4-Ø 20x30	
11 Kotevní otvory, 4, Ø 22x30	
12 Dělený displej	
13 Vstup chladiva (horní)	
14 Sání vzduchu	
15 Hladina chladiva	
16 Vstup teplé vody	Rp3/4
17 Výstup teplé vody	Rp3/4

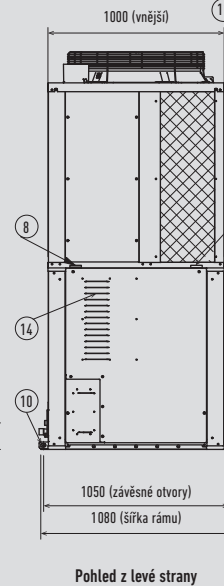
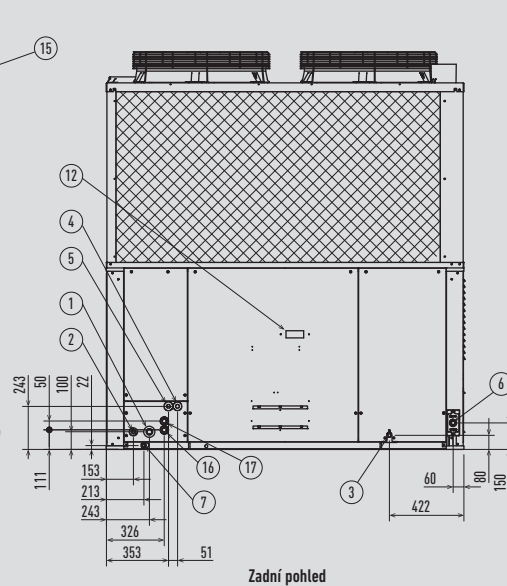
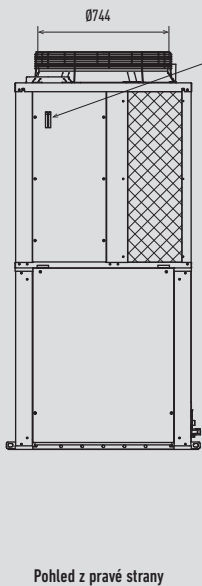
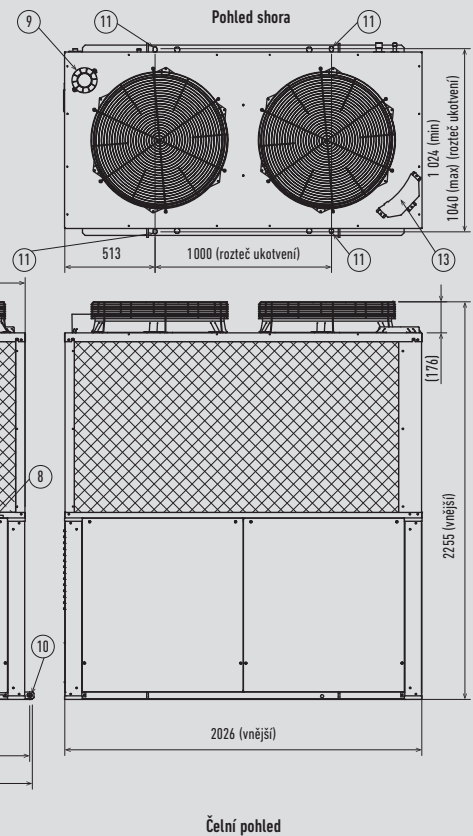

Jednotky: mm



### Řada ECO G GF3 16 a 20 HP

Typ	16HP	20HP
1 Sací potrubí chladiva (plyn)	Ø28,58	
2 Výtlačné potrubí chladiva (plyn)	Ø22,22	Ø25,40
3 Potrubí chladiva (kapalina)	Ø19,05	
4 Přípojka odvodu kondenzátu spalin	Vnější průměr hadice: Ø 25 (příslušenství)	
5 Přípojka elektrického napájení	Ø28	
6 Přípojka propojovacího kabelu mezi jednotkami	Ø28	
7 Plynová palivová přípojka	R3/4	
8 Otvor odvodu kondenzátu	Ø20	

9 Výstup dešťové vody a kondenzátu	
10 Výstup spalin z motoru	
11 Závěsné otvory, 4-Ø 20x30	
12 Kotelní otvory, 4, Ø 22x30	
13 Dělený displej	
14 Vstup chladiva (horní)	
15 Sání vzduchu	
16 Hladina chladiva	
17 Vstup teplé vody	Rp3/4
18 Výstup teplé vody	Rp3/4

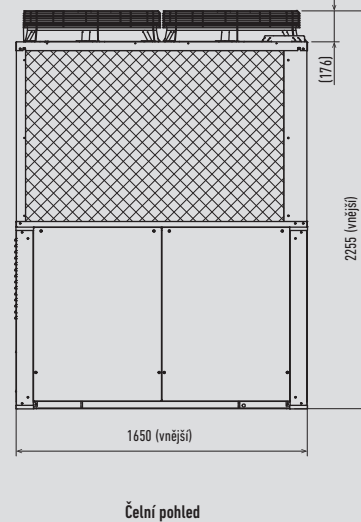
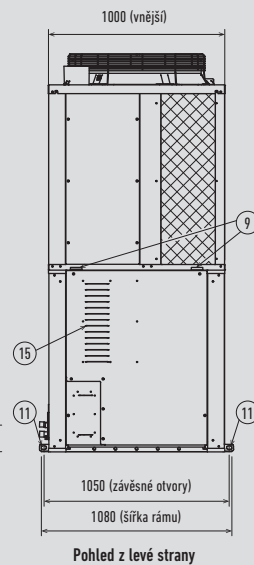
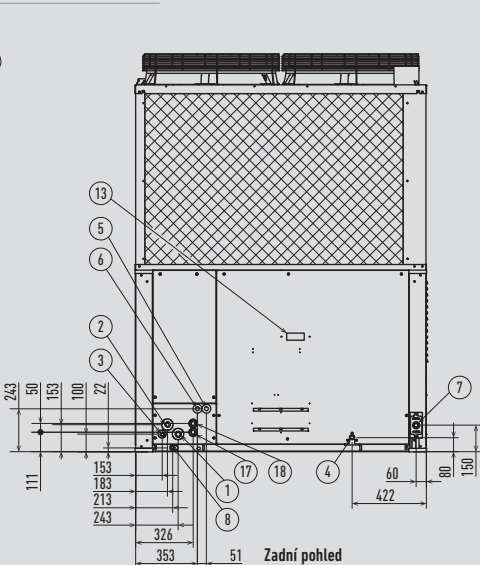
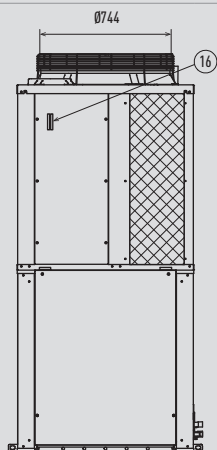
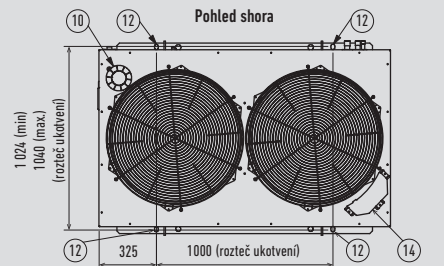

Jednotky: mm

### Řada ECO G GF3 25 HP

Typ	25HP
1 Sací potrubí chladiva (plyn)	Ø28,58
2 Výtlačné potrubí chladiva (plyn)	Ø25,40
3 Potrubí chladiva (kapalina)	Ø19,05
4 Přípojka odvodu kondenzátu spalin	Vnější průměr hadice: Ø 25 (příslušenství)
5 Přípojka elektrického napájení	Ø28
6 Přípojka propojovacího kabelu mezi jednotkami	Ø28
7 Plynová palivová přípojka	R3/4
8 Otvor odvodu kondenzátu	Ø20
9 Výstup dešťové vody a kondenzátu	

10 Výstup spalin z motoru	
11 Závěsné otvory, 4-Ø 20x30	
12 Kotelní otvory, 4, Ø 22x30	
13 Dělený displej	
14 Vstup chladiva (horní)	
15 Sání vzduchu	
16 Hladina chladiva	
17 Vstup teplé vody	Rp3/4
18 Výstup teplé vody	Rp3/4

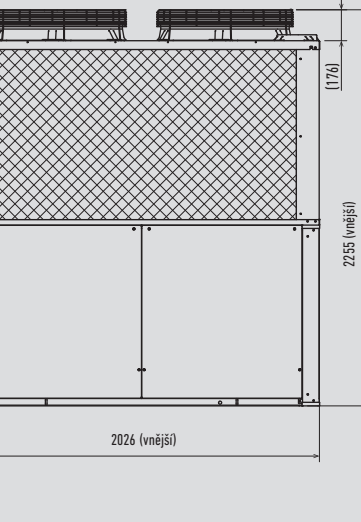
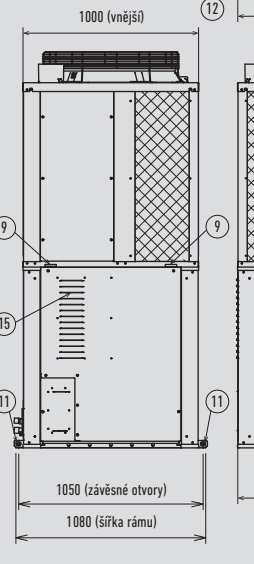
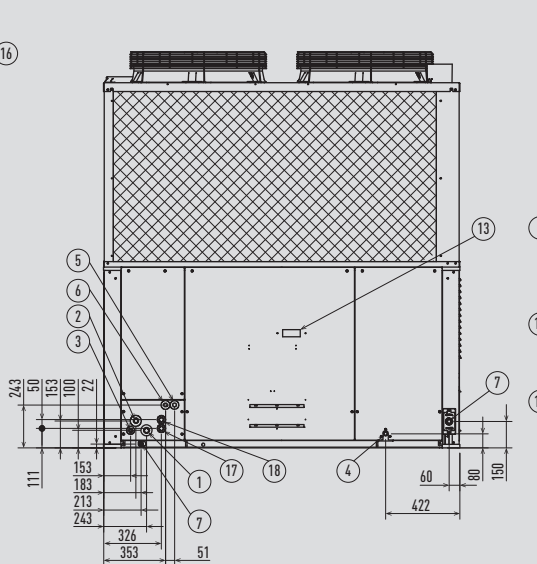
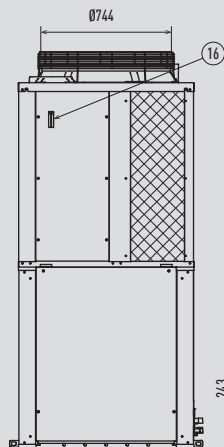
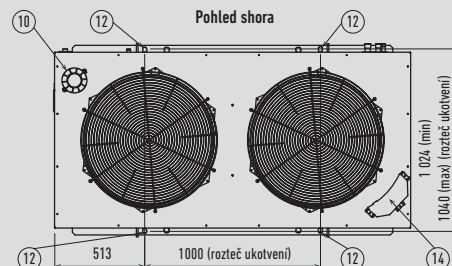

Jednotky: mm

## Sada pro ovládání 3trubkové jednotky/typ s vícenásobným připojením

### Rozměry skříně pro rekuperaci tepla

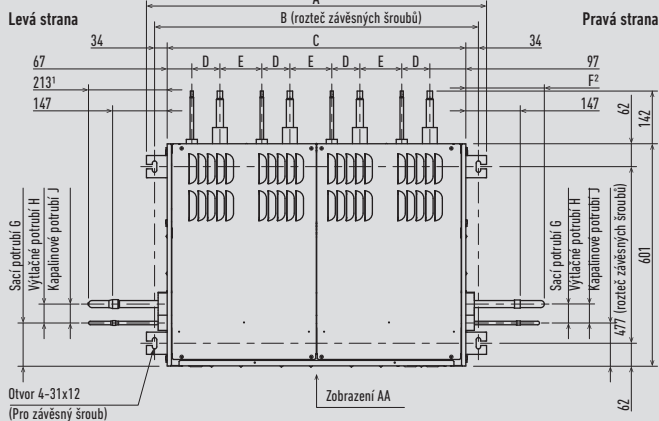

- 1) V případě připojení zprava.
- 2) Včetně ochranných trubek při připojení k levé straně.

### Rozměry ventilů

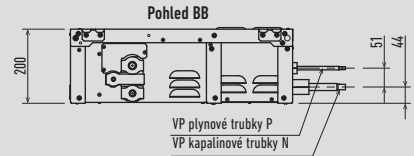
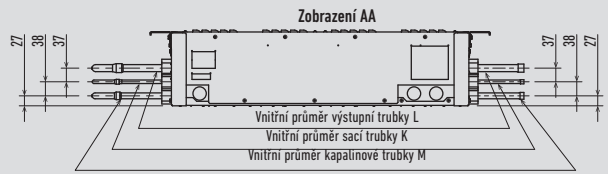
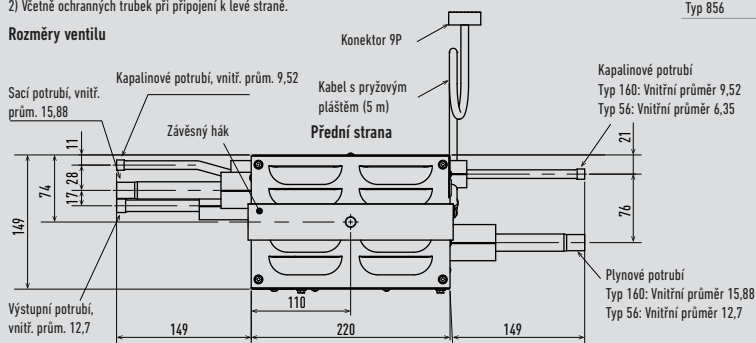

	A	B	C	D	E	F	G	H	J	K	L	M	N	P
Typ 456	919	874	807	67	113	213	51	51	117	Ø19,05	Ø15,88	Ø9,52	Ø6,35	Ø12,70
Typ 4160	919	874	807	67	113	207	55	54	113	Ø9,52	Ø15,88	Ø28,58	Ø25,40	Ø15,88
Typ 656	1297	1253	1185	67	113	213	54	55	115	Ø25,40	Ø19,05	Ø12,70	Ø6,35	Ø12,70
Typ 856	1675	1631	1563	67	113	213	53	53	115	Ø28,58	Ø22,22	Ø12,70	Ø6,35	Ø12,70

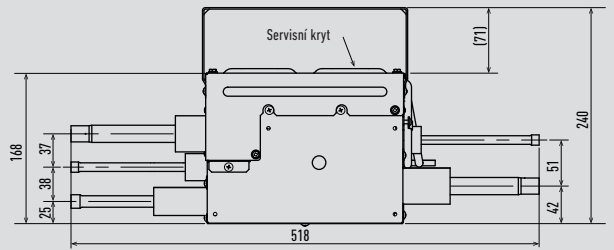

## Vodní tepelný výměník pro výrobu chlazené a teplé vody

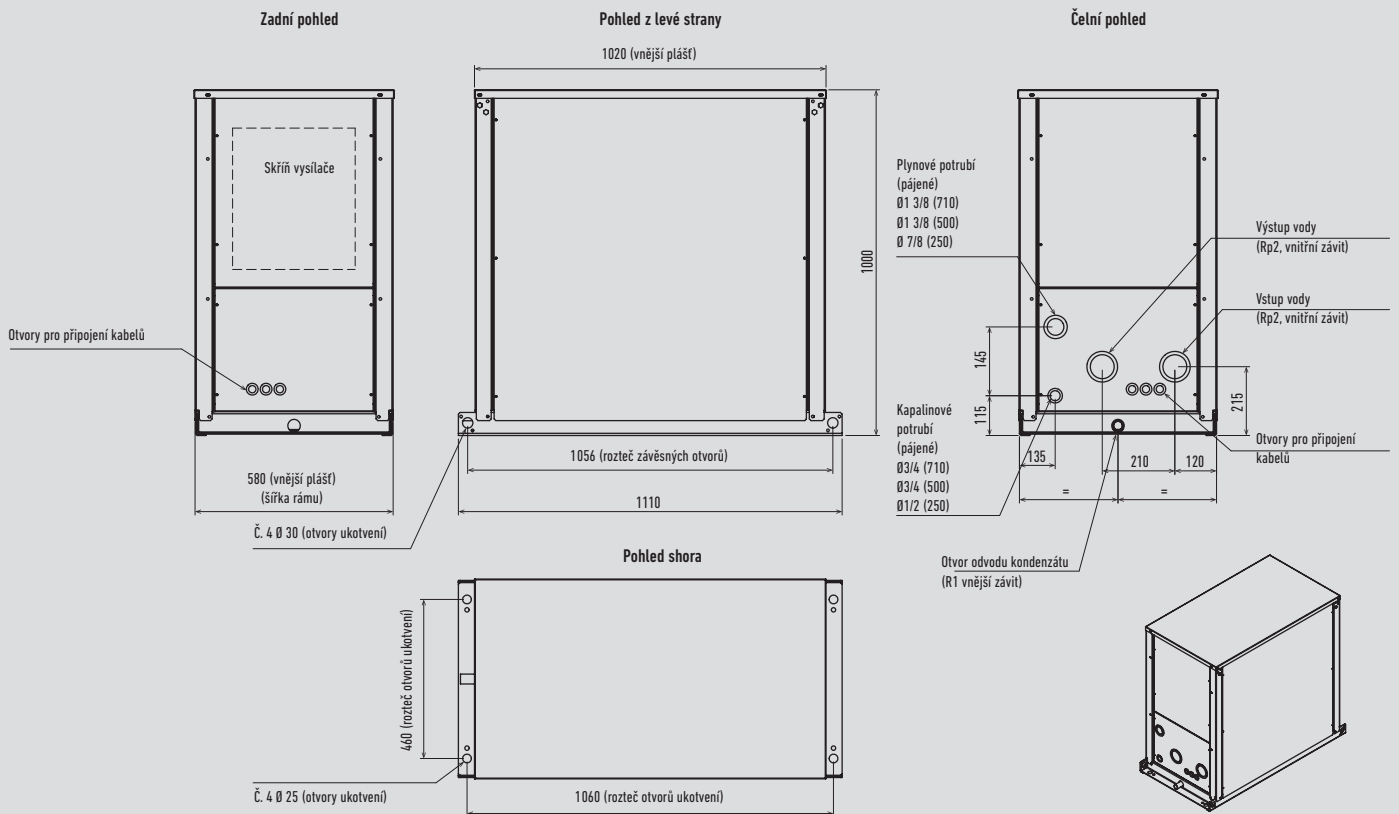

## 4cestná kazetová jednotka 90 × 90 typu U2

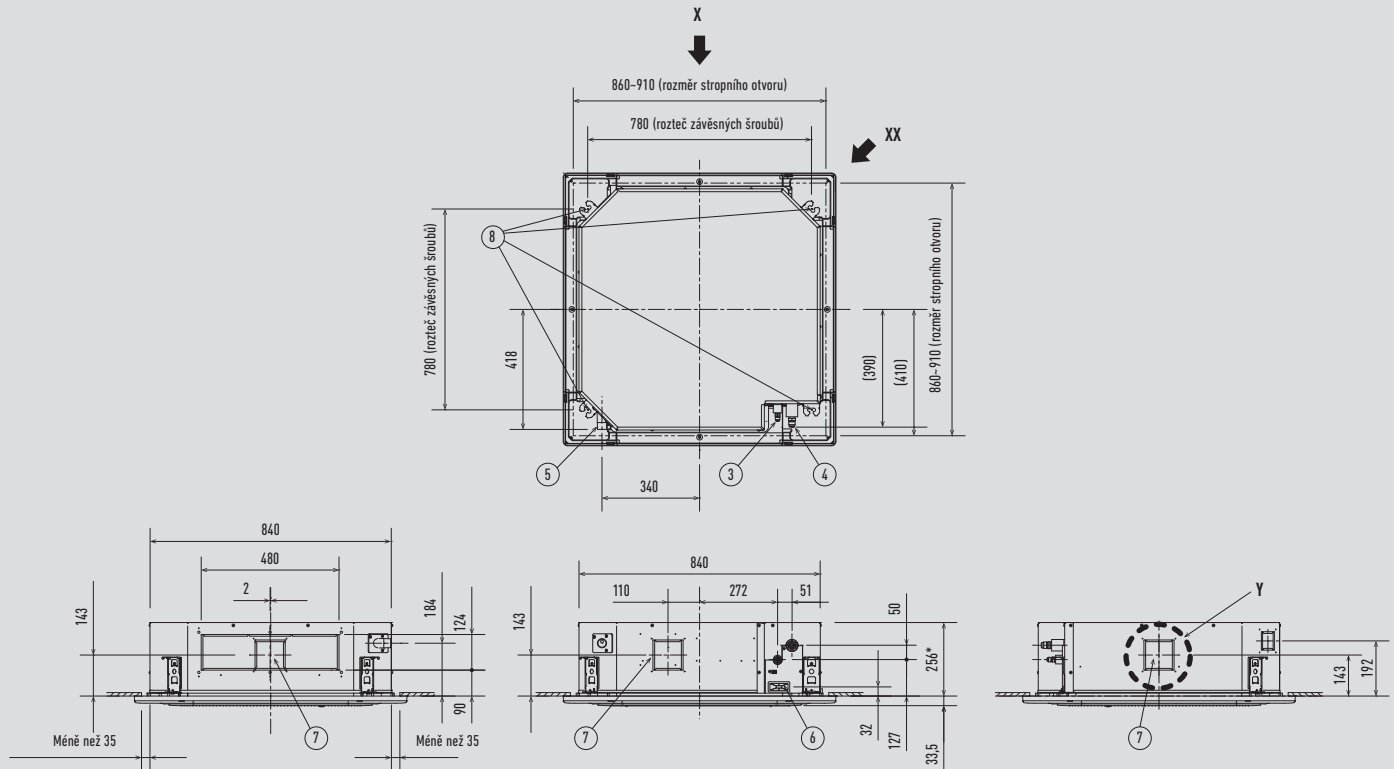

### Rozměry potrubí pro odvod kondenzátu

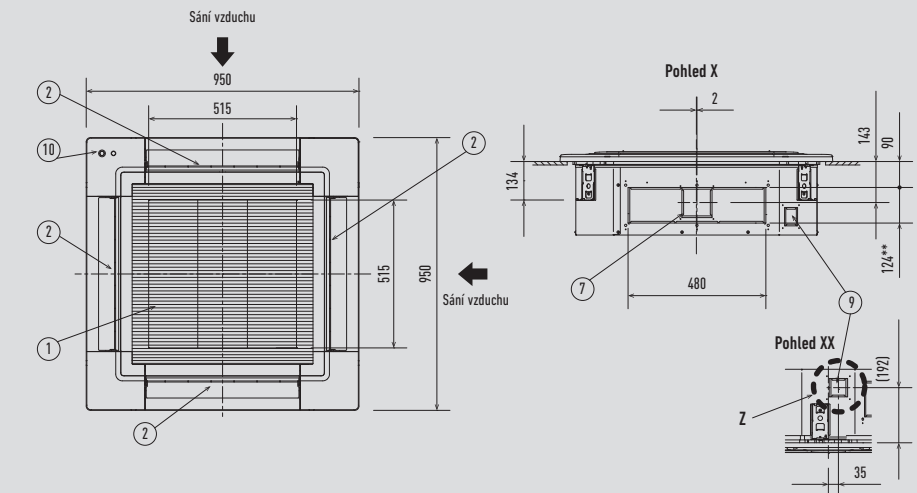
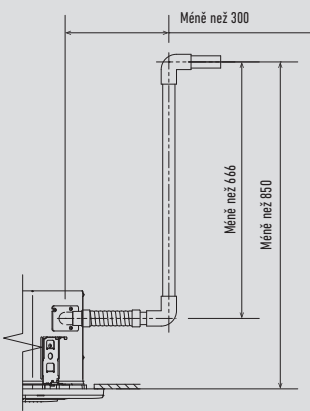

Délku závěsného šroubu volte tak, aby mezera mezi povrchem stropu byla 30 mm nebo více (18 mm nebo více od spodního okraje skříňové jednotky), dle obrázku napravo. Jestliže jsou závěsné šrouby příliš dlouhé, budou se dotýkat stropního panelu a jednotku nebude možné instalovat.  
Rozměry filtru: 520 x 520 x 15 mm.

\* 319 mm pro S-106MUZESA / S-140MUZESA / S-160MUZESA.  
\*\* 187 mm pro S-106MUZESA / S-140MUZESA / S-160MUZESA.

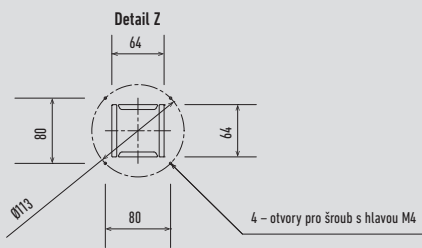
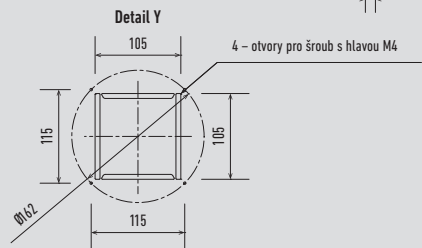
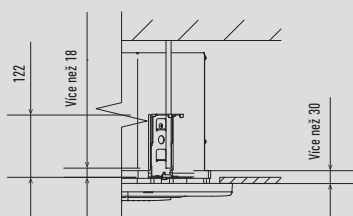

Typ	22-56	60-160
1	Sání vzduchu	
2	Výstup vzduchu	
3	Potrubí chladiwa (kapalina)	Ø 6,35 (kališkový spoj)    Ø 9,52 (kališkový spoj)
4	Potrubí chladiwa (plyn)	Ø 12,7 (kališkový spoj)    Ø 15,88 (kališkový spoj)
5	Přípojka odvodu kondenzátu VP25	Vnější průměr Ø 32
6	Přípojka napájení	
7	Otvor závěsného šroubu	Prodloužený otvor 4-12 x 30
8	Přípojka vzduchovodu sání čerstvého vzduchu	Ø 100 <sup>1)</sup>
9	Otvor závěsného šroubu	Prodloužený otvor 4-12 x 30
10	Snímač Econavi (pouze CZ-KPU3A)	

1) Nutno připojit potrubní přírubu (dodáváno zákazníkem).

### 4cestná kazetová jednotka 60 × 60 typu Y2

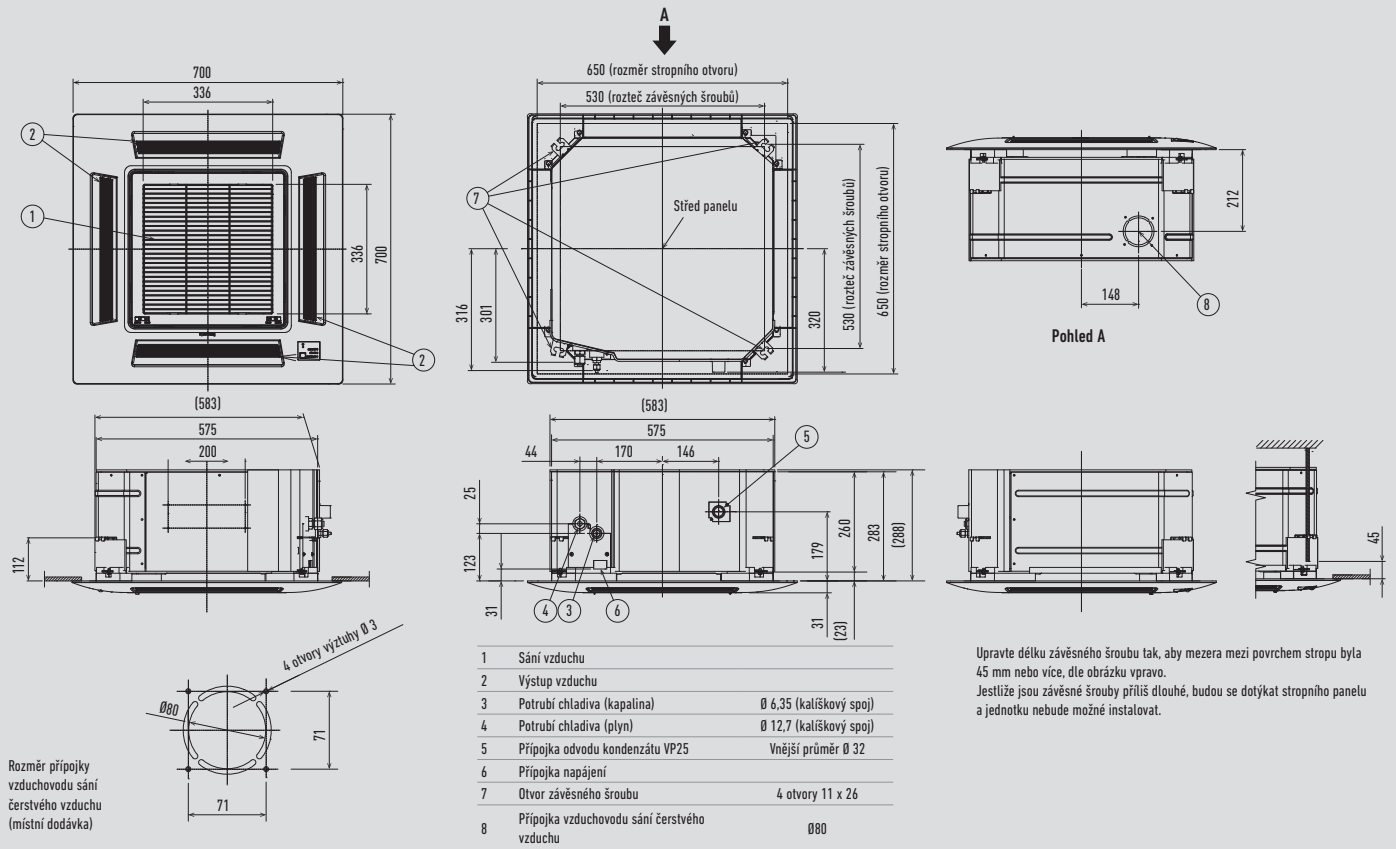

Jednotky: mm

### 2cestná kazetová jednotka typu L1

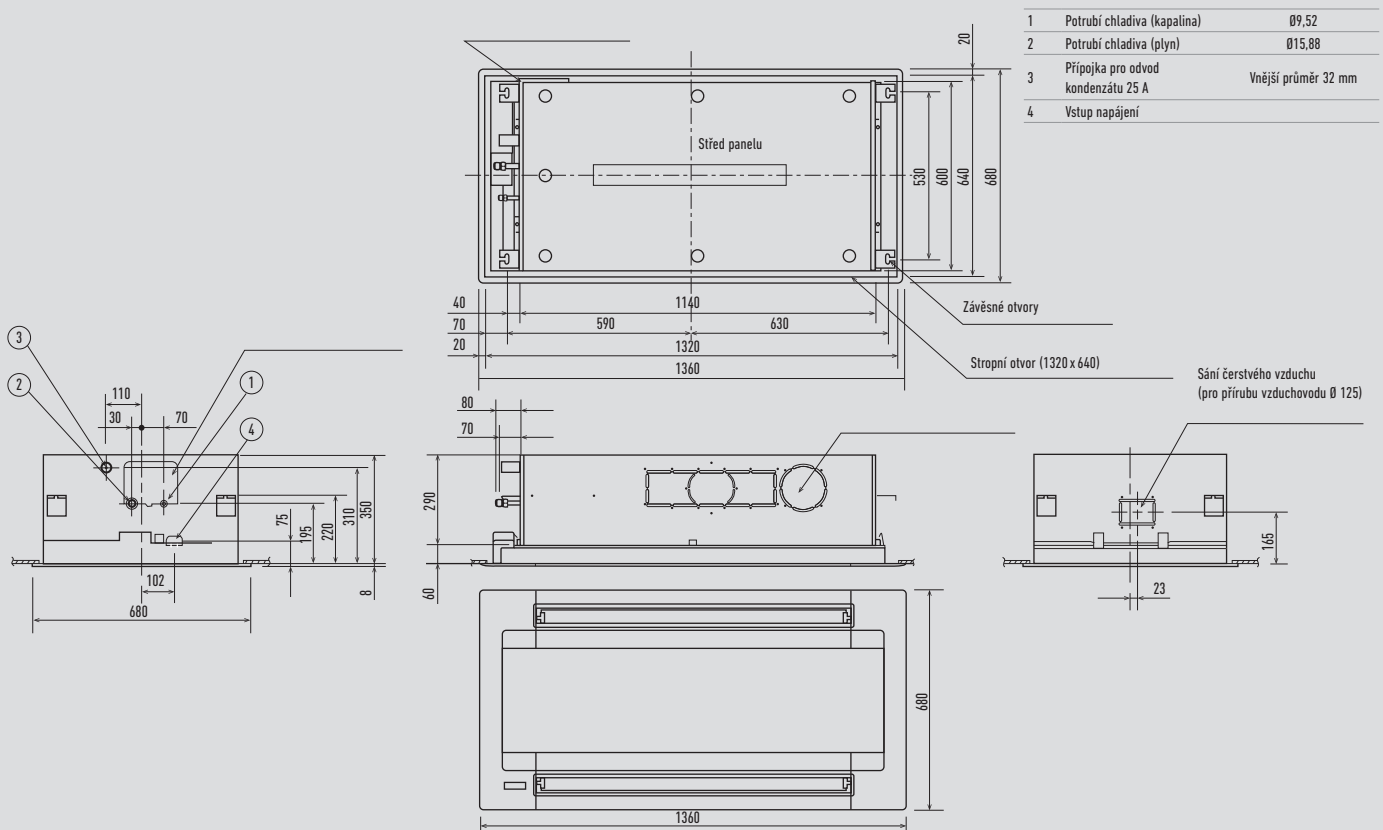

Jednotky: mm



## 1cestná kazetová jednotka typu D1

	28-56	73
1	Mřížka sání vzduchu	
2	Výstup vzduchu	
3	Potrubí chladiwa (kapalina)	Ø 6,35 (kališkový spoj) Ø 9,52 (kališkový spoj)
4	Potrubí chladiwa (plyn)	Ø 12,7 (kališkový spoj) Ø 15,88 (kališkový spoj)
5	Přípojka odvodu kondenzátu VP25	Vnější průměr 32
6	Vstup napájení	
7	Přípojka výstupního vzduchovodu (pro šikmý strop)	
8	Přípojka vzduchovodu sání čerstvého vzduchu	Ø100
9	Instalační přípojka pro přijímač bezdrátového dálkového ovladače	
10	Otvor závěsného šroubu	4-12 x 30 mm

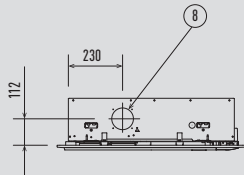
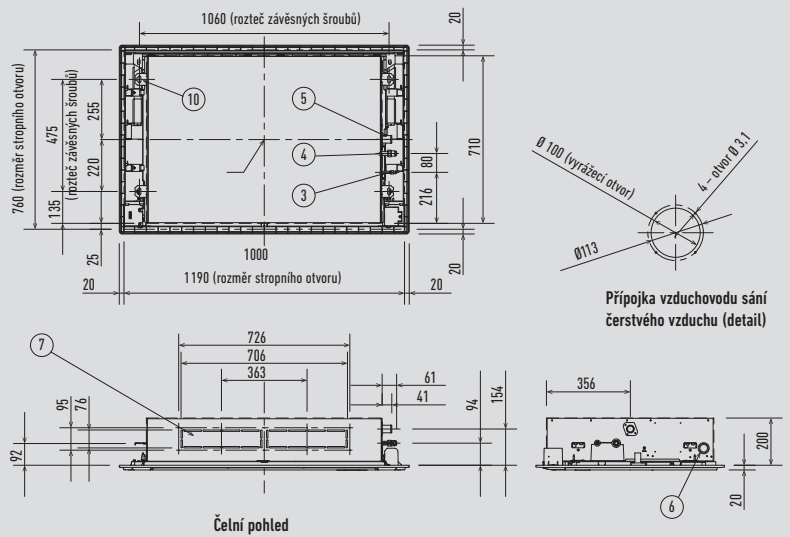

Požadovaný instalační prostor

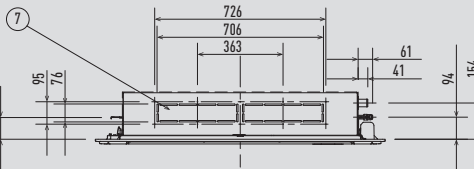

Čelní pohled

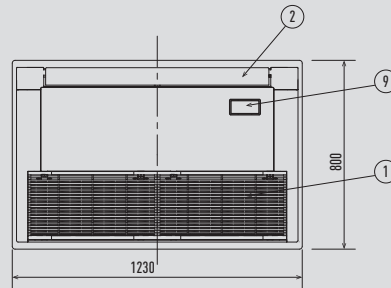
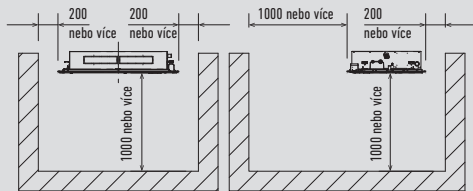
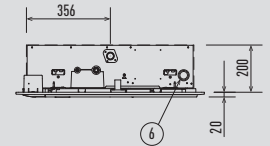

Jednotky: mm

## Nízká kanálová jednotka s variabilním statickým tlakem typu M1

1	Potrubí chladiwa (úzké potrubí)	
2	Potrubí chladiwa (široké potrubí)	
3	Horní a spodní odpadní přípojka	Vnější průměr 26 mm
4	Závěsné oko	
5	Výstup napájení	2 - Ø30
6	Příruba vzduchovodu sání čerstvého vzduchu	
7	Kryt PL	
8	Skříň s elektrickými součástmi	
9	Rámový filtr	
10	Výstupní deska signálu	ACC-SG-AGB: volitelná

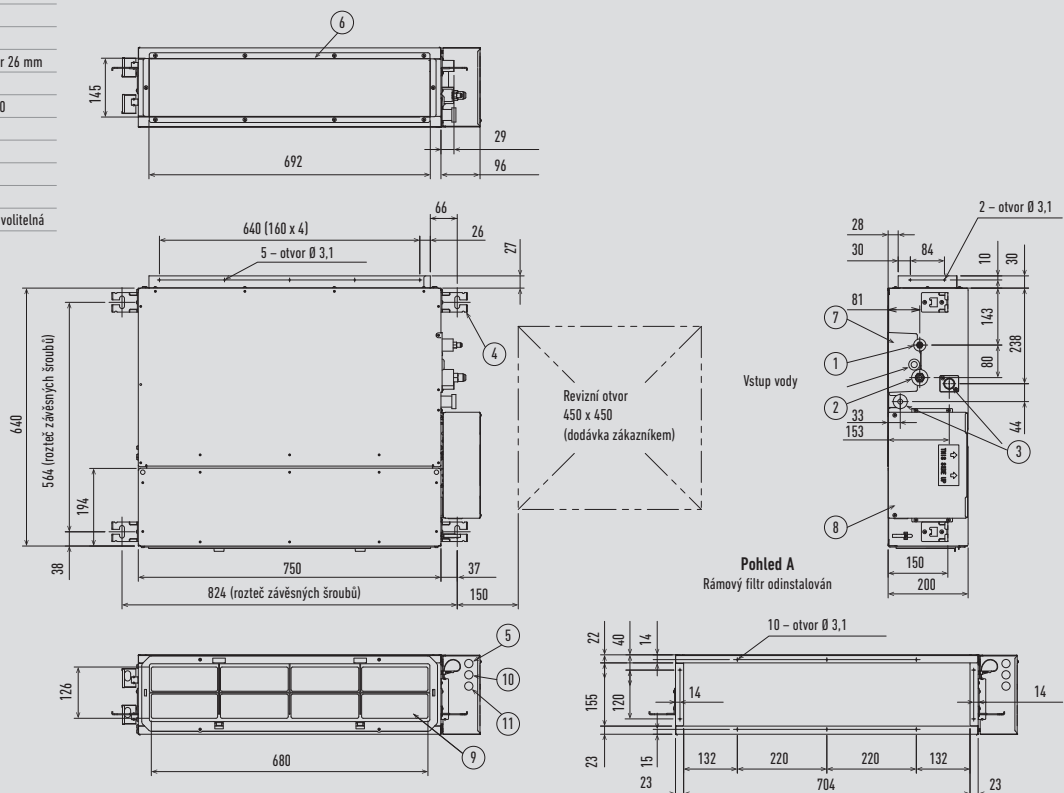

Jednotky: mm

## Kanálová jednotka s variabilním statickým tlakem typu F2

S-15MF2E5A / S-22MF2E5A / S-28MF2E5A / S-36MF2E5A / S-45MF2E5A / S-56MF2E5A

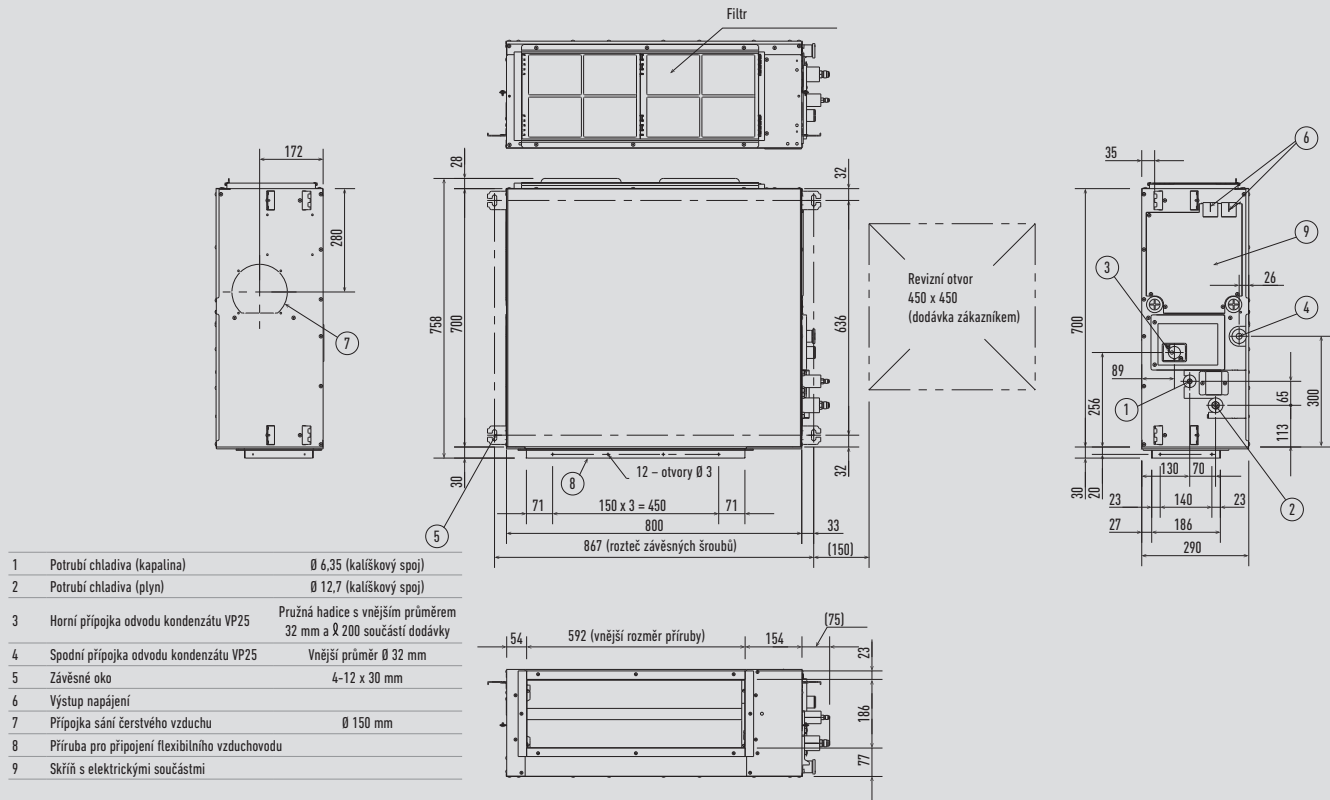

S-60MF2E5A / S-73MF2E5A / S-90MF2E5A

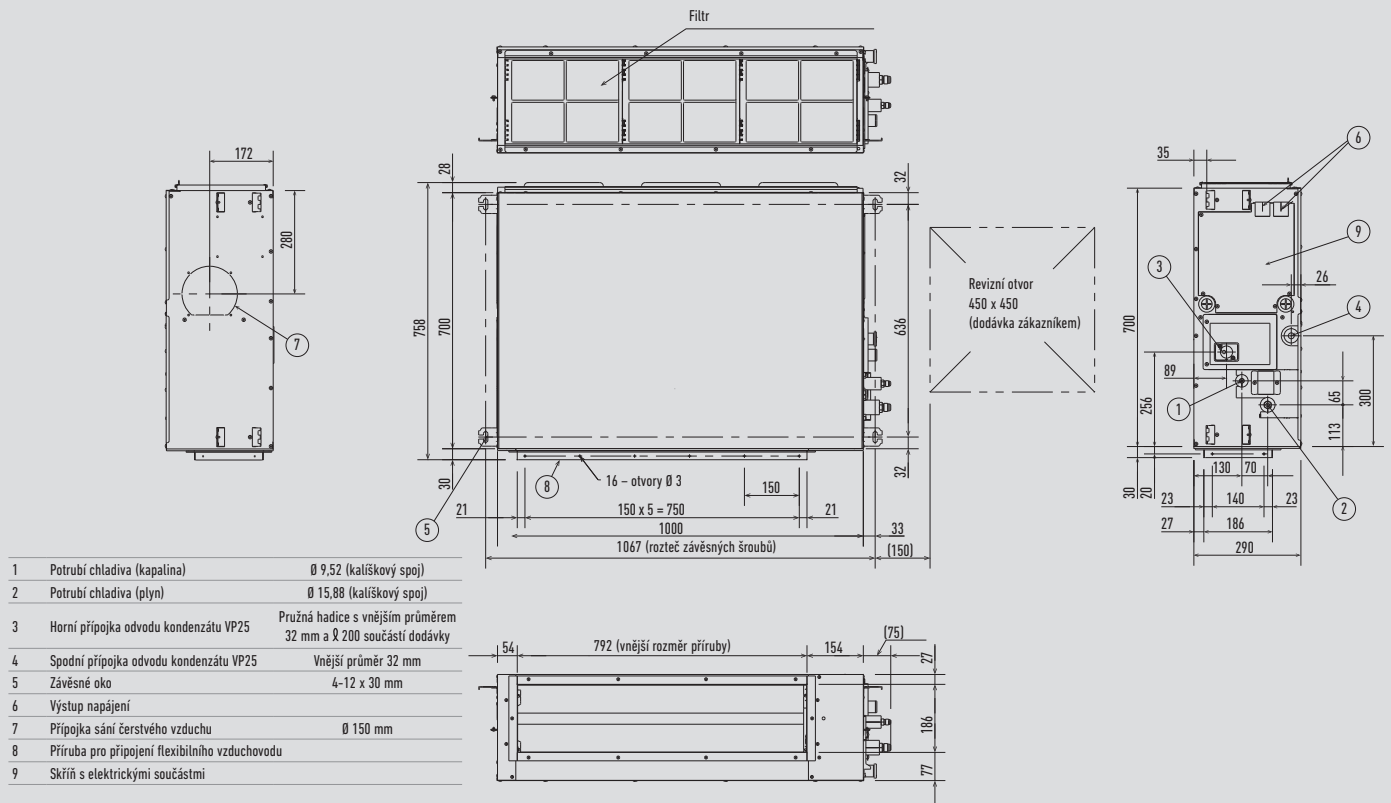

## Kanálová jednotka s variabilním statickým tlakem typu F2

S-106MF2E5A / S-140MF2E5A / S-160MF2E5A

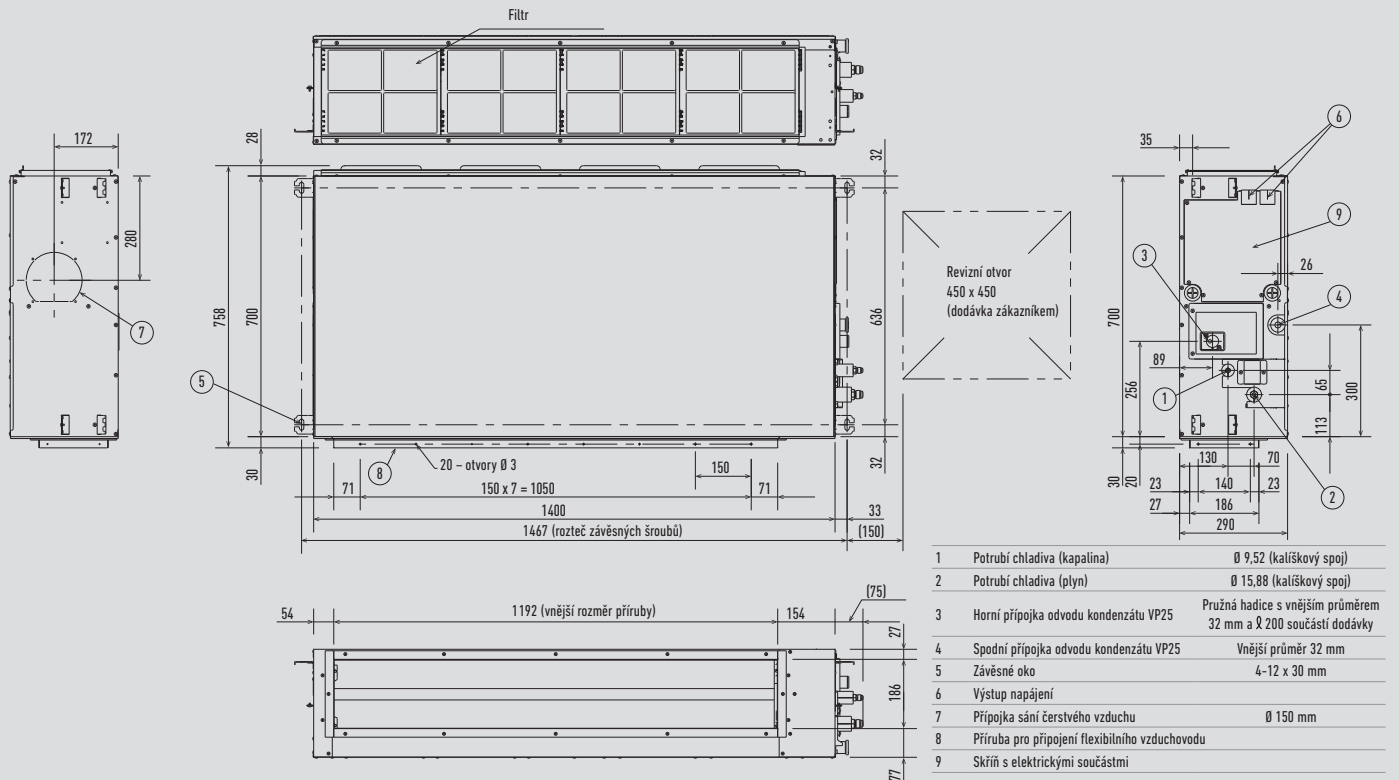

Jednotky: mm

## Skrytá jednotka s vysokým statickým tlakem typu E2

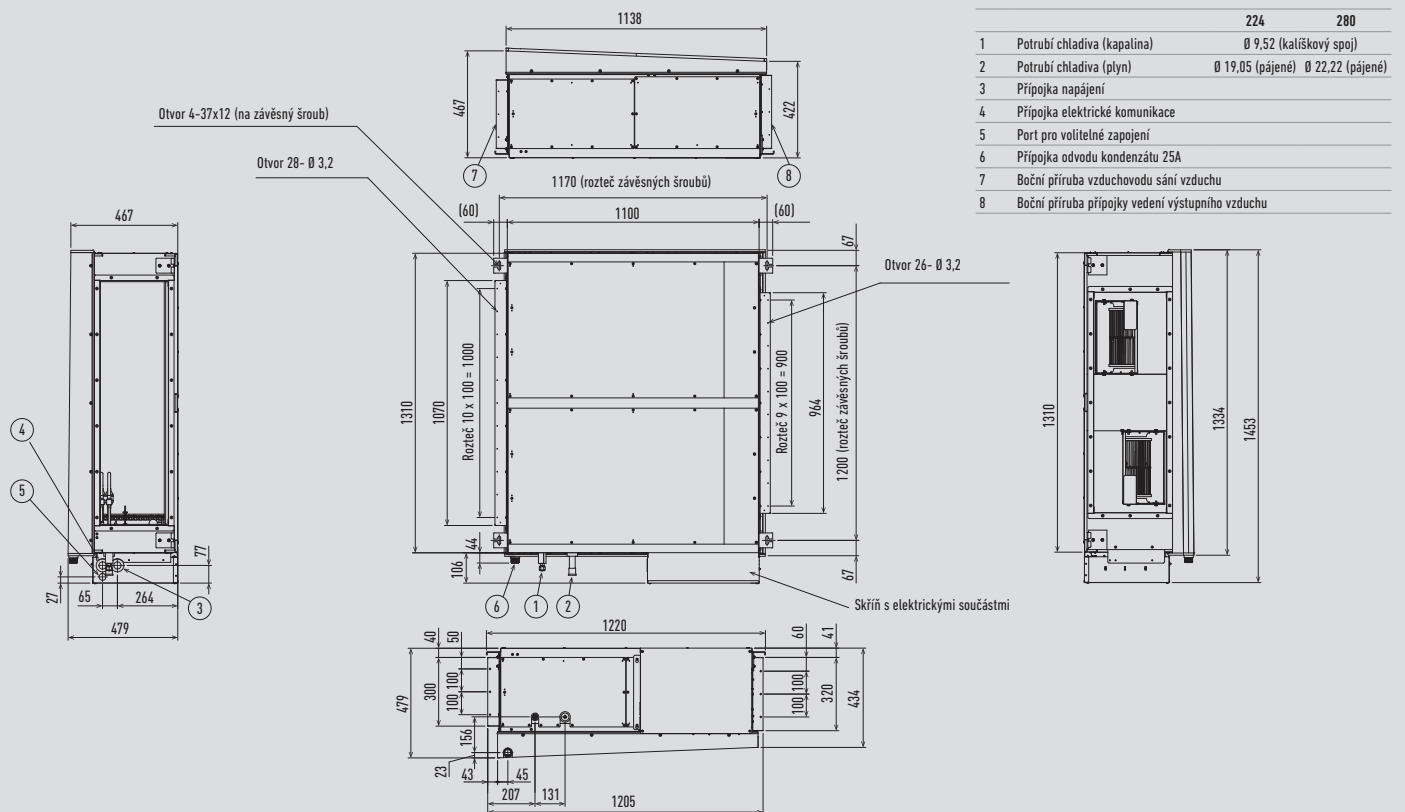

Jednotky: mm

STROPNÍ JEDNOTKA TYPU T2

S-36MT2E5A / S-45MT2E5A / S-56MT2E5A

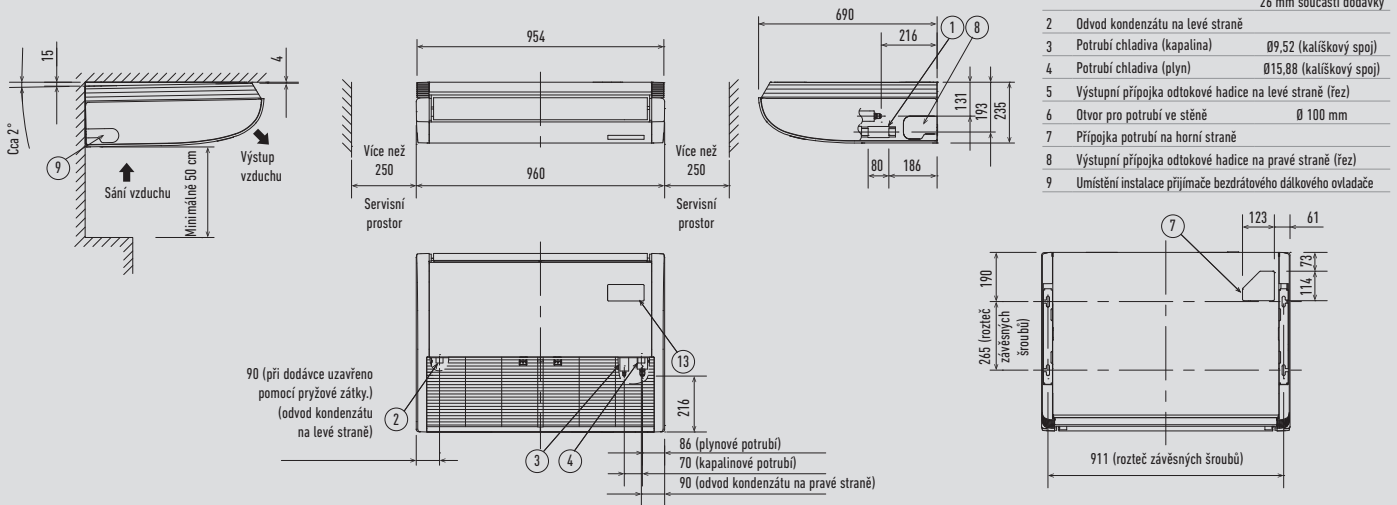

S-73MT2E5A

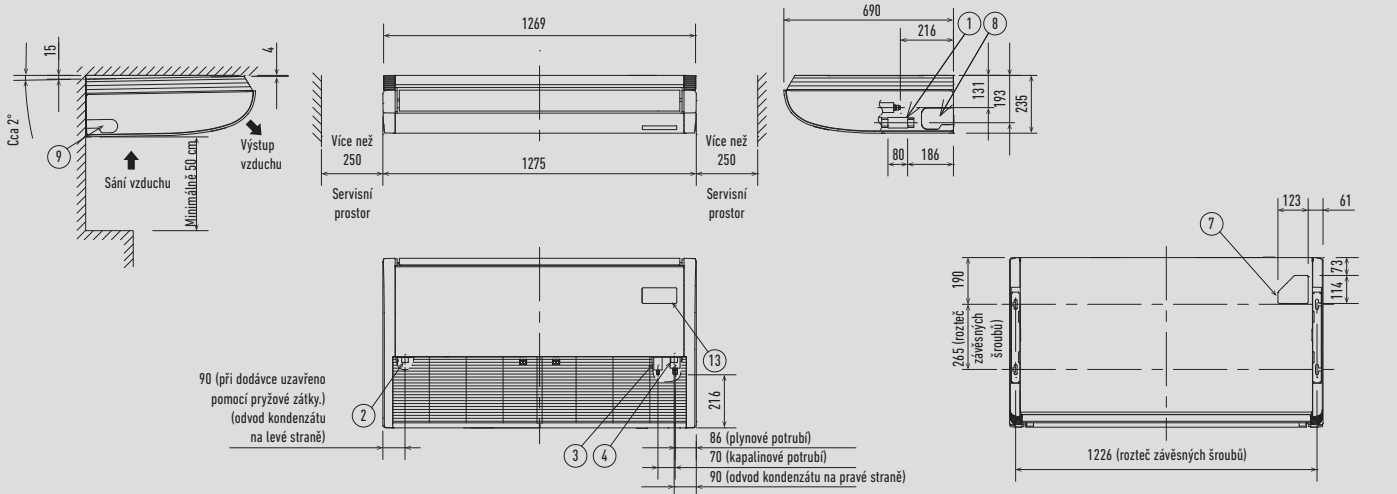

S-106MT2E5A / S-140MT2E5A

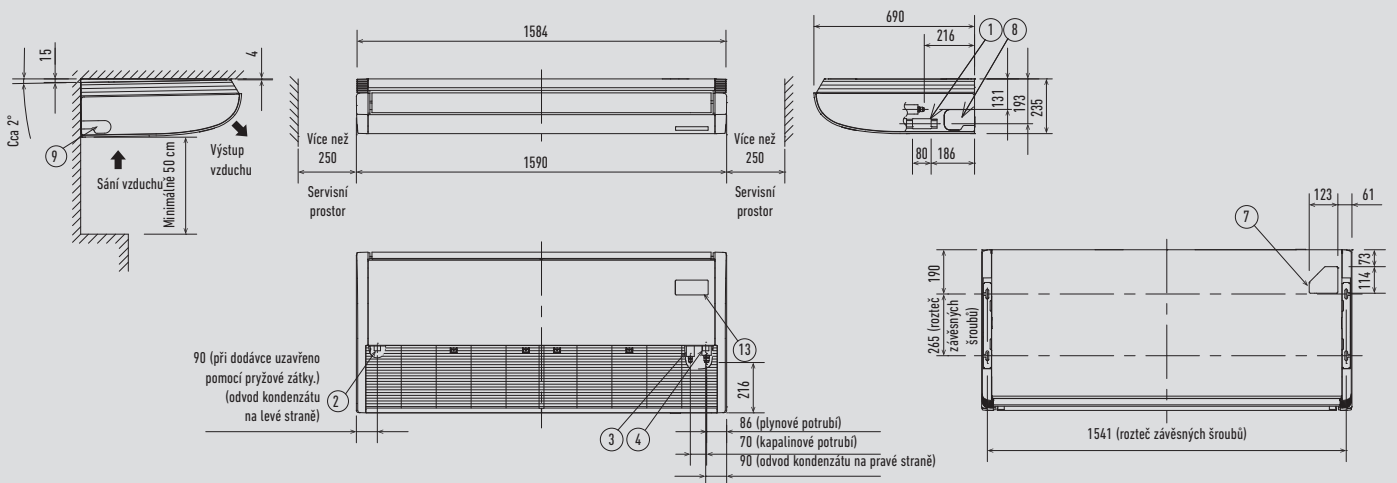



## Parapetní jednotka typu G1

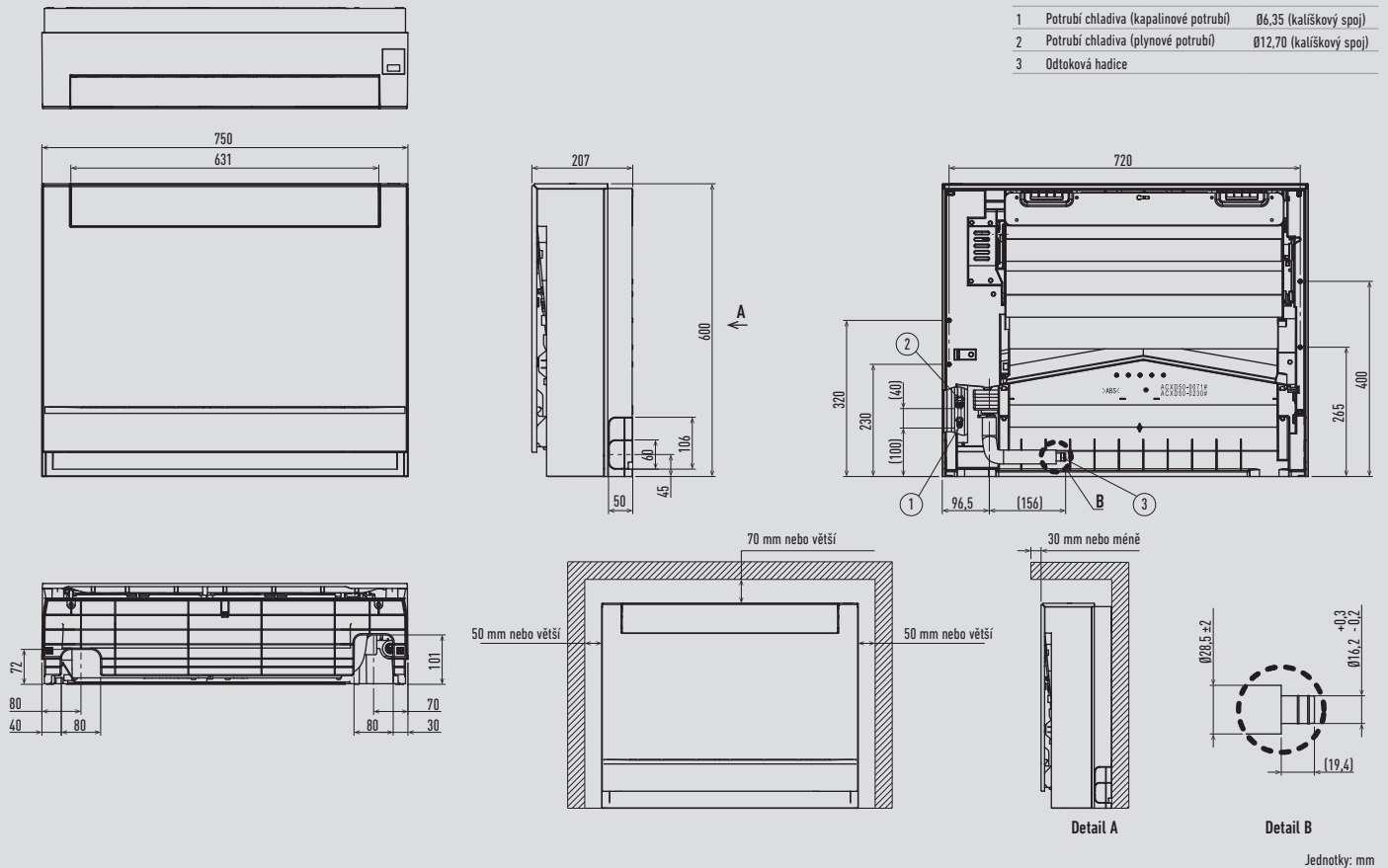

## PODLAHOVÁ JEDNOTKA TYPU P1

- 1 4 otvory Ø 12 (Pro upevnění vnitřní jednotky k podlaze pomocí šroubů.)
- 2 Vzduchový filtr
- 3 Potrubí chladiwa (kapalina)
- 4 Potrubí chladiwa (plyn)
- 5 Vyrovnávací šroub
- 6 Připojka odvodu kondenzátu (20 A)
- 7 Výstup napájecího kabelu (dole, zadní)
- 8 Výstup potrubí chladiwa (dole, vřadu)
- 9 Místo pro montáž dálkového ovladače (dálkový ovladač je možné umístit v místnosti.)

	A	B	C	Kapalinové potrubí	Plynové potrubí
22-36	1065	665	632		
45				Ø6,35	Ø12,70
56	1380	980	947		
71				Ø9,52	Ø15,88

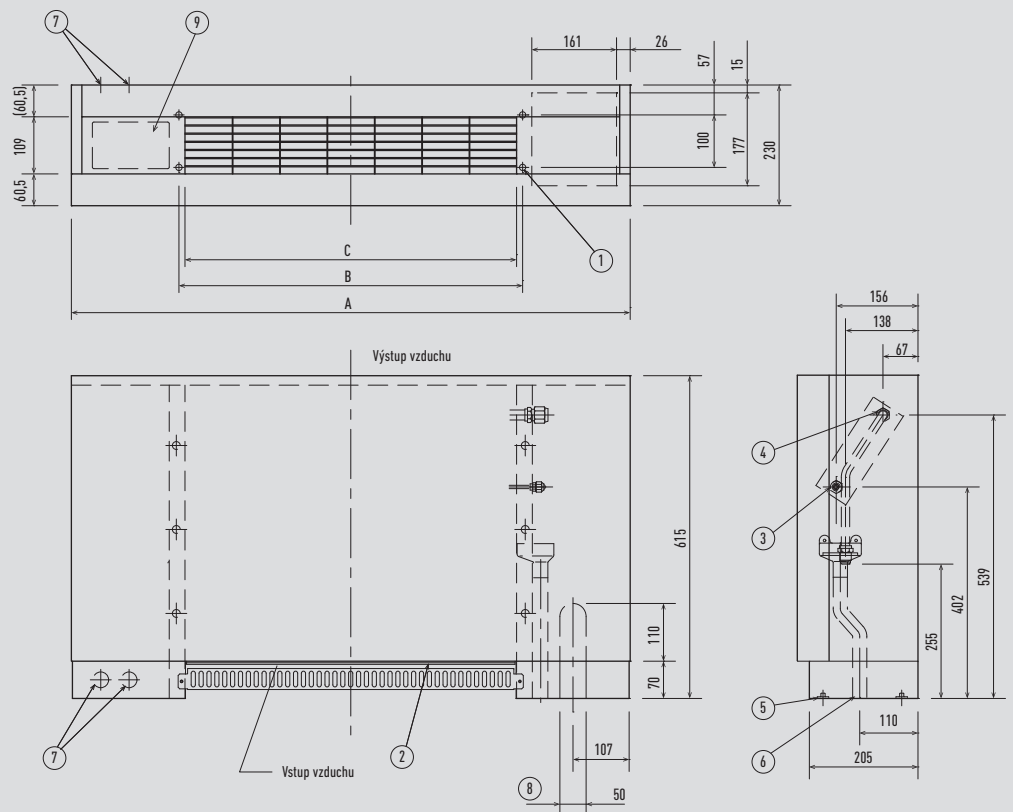

## NÁSTĚNNÁ JEDNOTKA TYPU K2

S-15MK2E5A / S-22MK2E5A / S-28MK2E5A / S-36MK2E5A

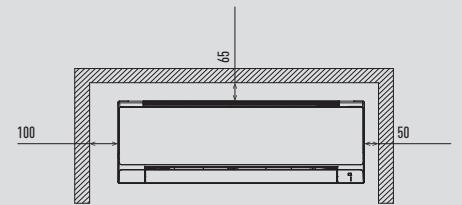
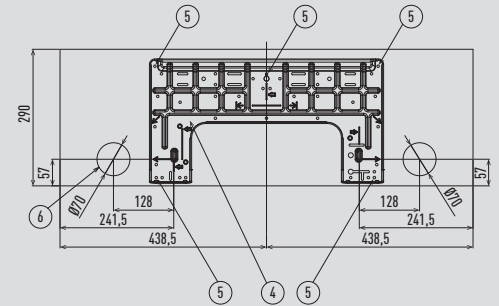
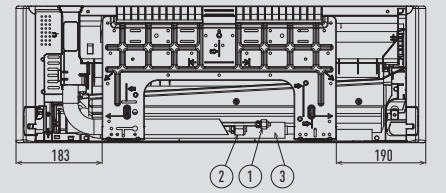
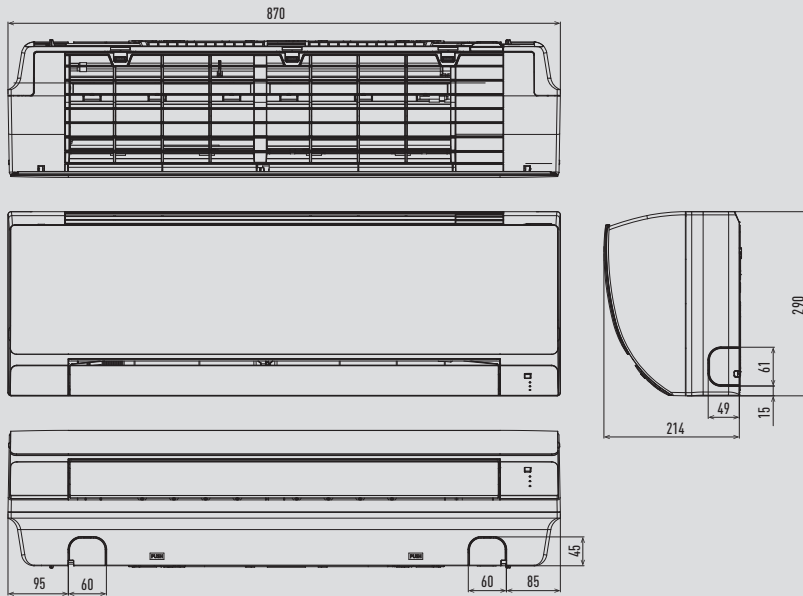

1	Potrubí chladiva (kapalina)	Ø 6,35 (kališkový spoj)
2	Odtoková hadice	Vnější průměr 16 mm
3	Zadní panel	PL zadní
4	Potrubí chladiva (plyn)	Ø 12,7 (kališkový spoj)
5	Upevňovací otvory na zadním panelu	
6	Otvory pro potrubí a vodiče	Ø70

S-45MK2E5A / S-56MK2E5A / S-73MK2E5A / S-106MK2E5A

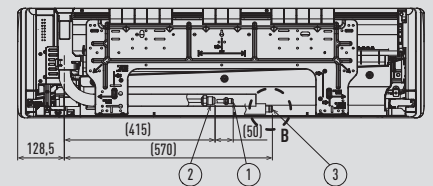
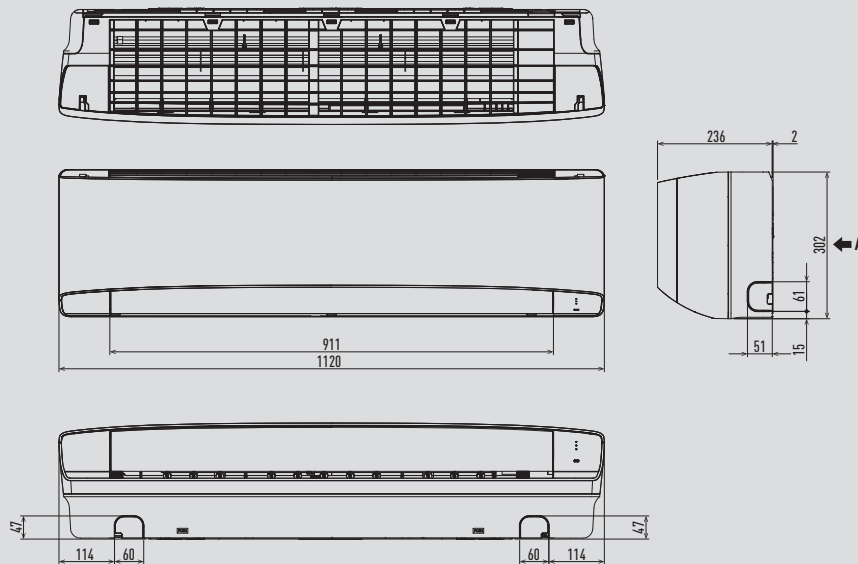

Pohled A

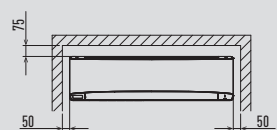
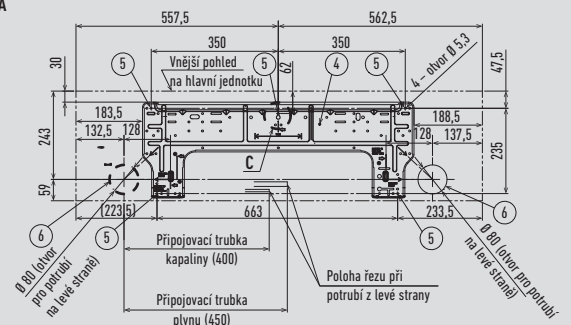

Minimální prostorové požadavky na instalaci

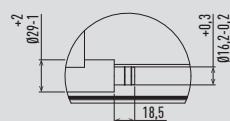

Detail B

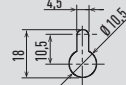

Detail C

Typ	45-56	73-106
1	Potrubí chladiva (kapalina) Ø 6,35 (kališkový spoj)	Ø 9,52 (kališkový spoj)
2	Potrubí chladiva (plyn) Ø 12,7 (kališkový spoj)	Ø 15,88 (kališkový spoj)
3	Odtoková hadice	
4	Zadní panel	
5	Upevňovací otvory na zadním panelu (otvory o Ø 5,3 nebo podle vyobrazení na obr. „C“)	
6	Otvory pro potrubí a vodiče (Ø 80)	

### Skrytá podlahová jednotka typu R1

- 1 4 otvory Ø 12 (Pro upevnění vnitřní jednotky k podlaze pomocí šroubů.)
- 2 Vzduchový filtr
- 3 Potrubí chladiča (kapalina)
- 4 Potrubí chladiča (plyn)
- 5 Vyrovnávací šroub
- 6 Připojka odvodu kondenzátu (20 A)
- 7 Příruba pro výstupní vzduchovod

	A	B	C	D	E	F	Kapalinové potrubí	Plynové potrubí
22-36	904	692	672	665	500	86		
45							Ø6,35	Ø12,70
56	1219	1007	1002	980	900	51		
71							Ø9,52	Ø15,88

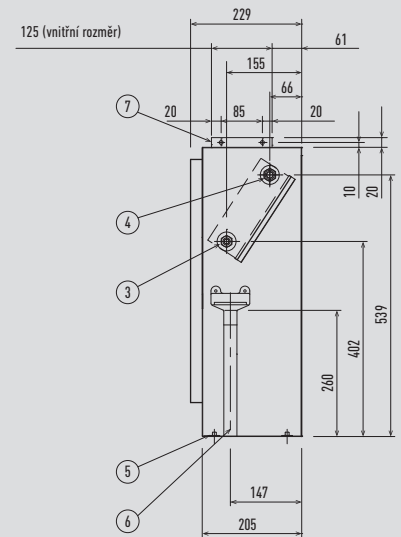
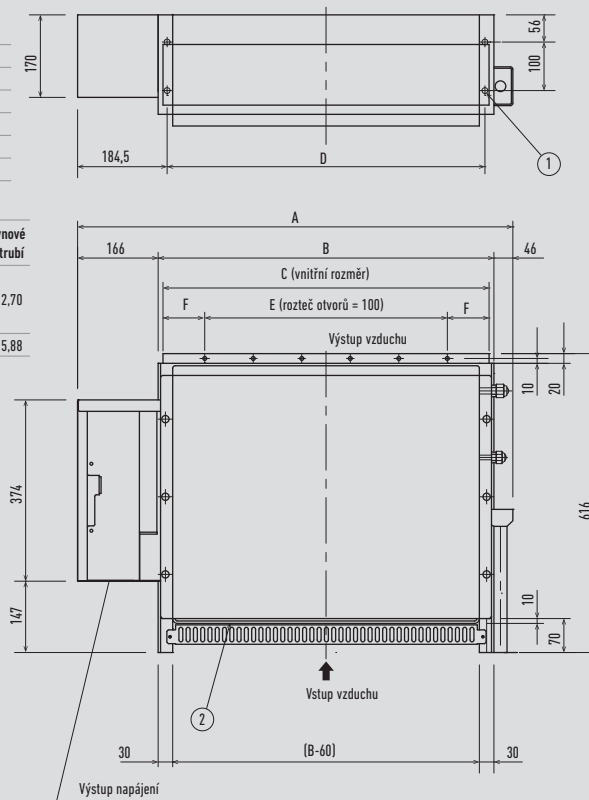

Jednotky: mm

### Jednotka Hydrokit pro ECOi, teplota vody 45 °C

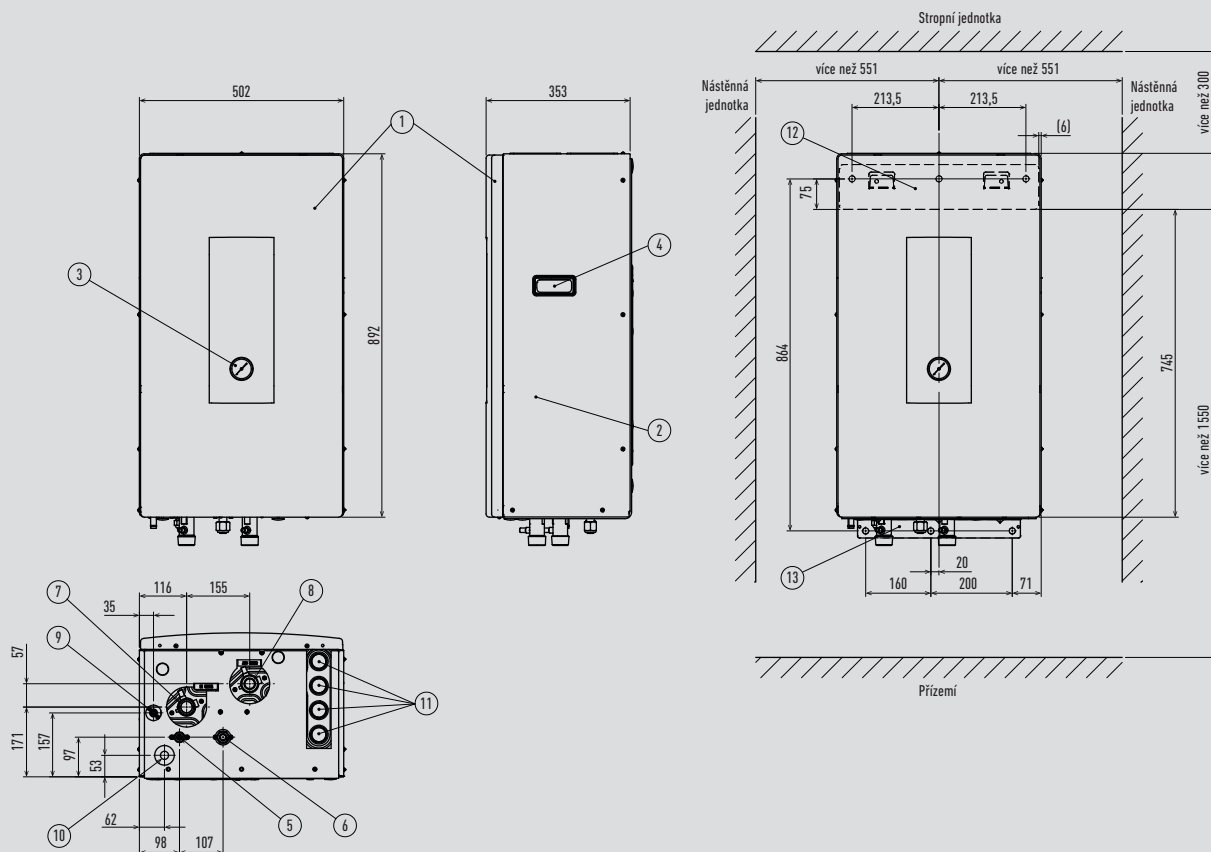

Jednotky: mm

Připojovací sestava vzduchotechnické jednotky

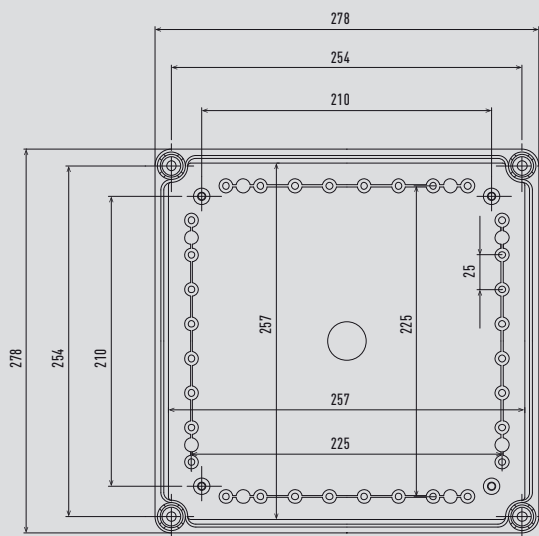

Přední pohled (průhledný kryt odstraněn)

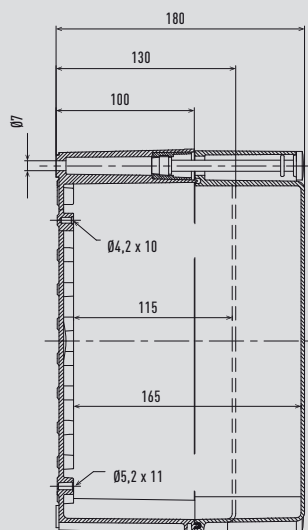

Boční pohled

Jednotky: mm

Dveřní clona s výparníkem

Pohled shora

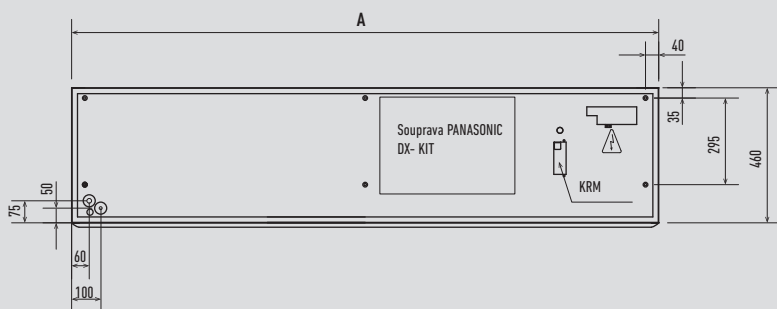

Boční pohled

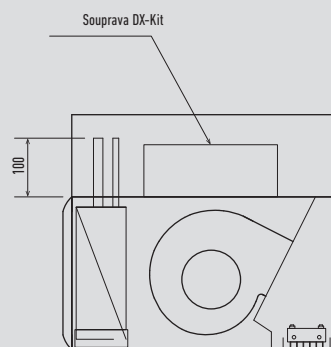

Čelní pohled

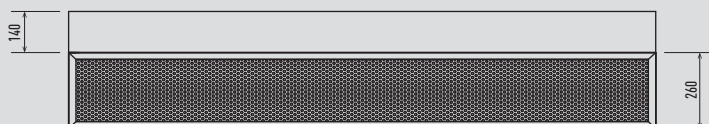

Spodní pohled

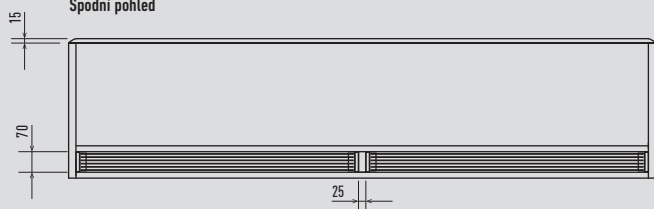

	PAW-10EAIRC-LS	PAW-15EAIRC-LS	PAW-20EAIRC-LS	PAW-25EAIRC-LS
	PAW-10EAIRC-HS	PAW-15EAIRC-HS	PAW-20EAIRC-HS	PAW-25EAIRC-HS
A	1,0 m	1,5 m	2,0 m	2,5 m

Jednotky: mm



### Větrací systém s rekuperací tepla

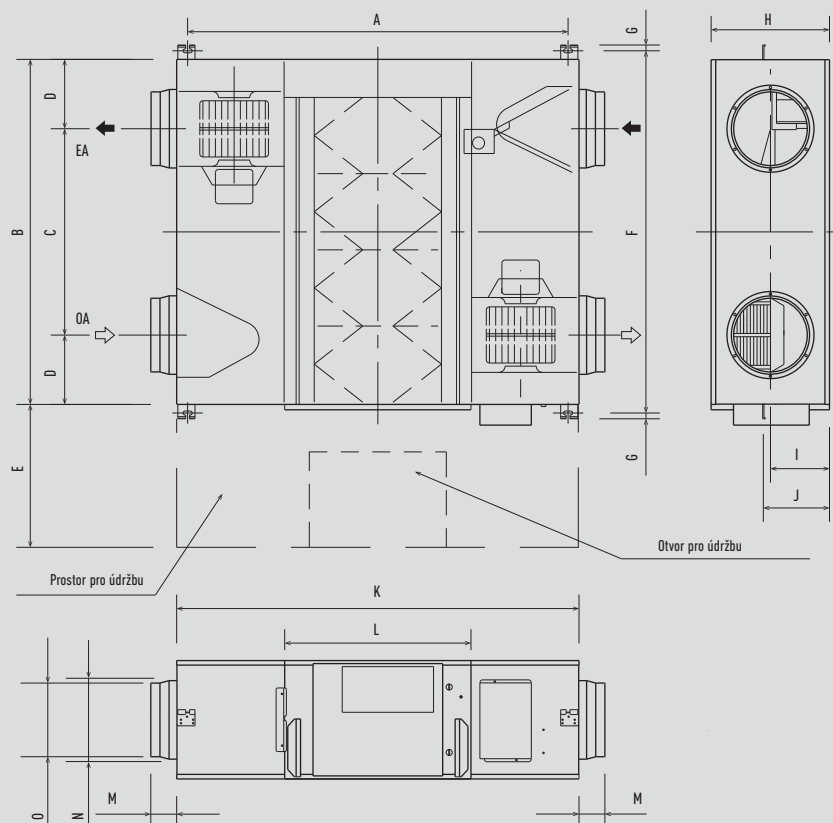

	FY-250ZDY8R	FY-350ZDY8R	FY-500ZDY8R	FY-800ZDY8R	FY-01KZDY8R
A	810	978	1018	1250	1250
B	599	804	904	884	1134
C	315	580	640	428	678
D	142	112	132	228	228
E	600	600	600	600	600
F	655	860	960	940	1190
G	19	19	19	19	19
H	270	317	317	388	388
I	135	159	159	194	194
J	159	182	182	218	218
K	882	1050	1090	1322	1322
L	414	470	470	612	612
M	95	70	70	85	85
N	164	164	210	258	258
O	144	144	194	242	242

Jednotky: mm

### Rekuperace tepla s přímým výparníkem

	A	A1	A2	B	B1	B2	C	D	D1	Ød	E	Čistá hmotnost
PAW-500ZDX3N	1822	1752	1986	882	936	994	390	431	431	250	169	81
PAW-800ZDX3N	1822	1752	1986	1132	1186	1244	390	431	431	250	169	87
PAW-01KZDX3N	1822	1752	1986	1132	1186	1244	390	681	532	250	169	87

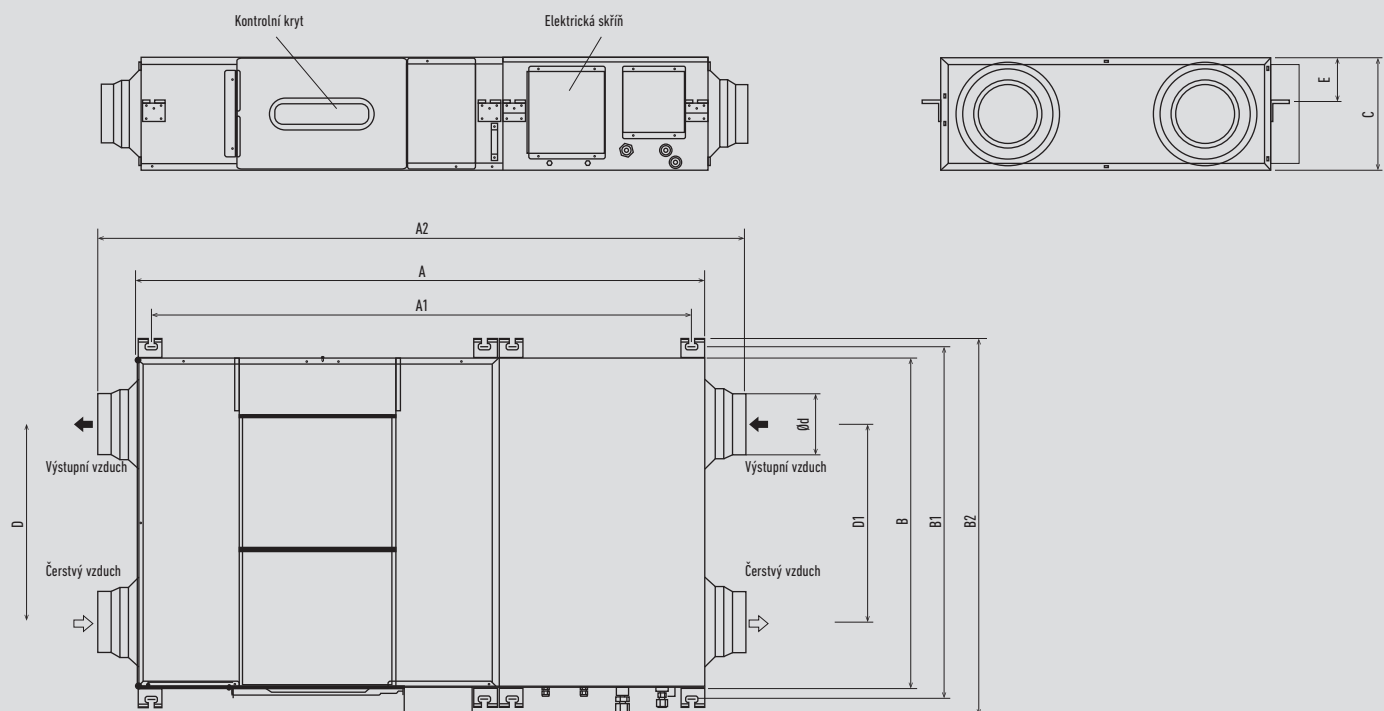

Jednotky: mm

Kondenzační jednotky řady VF 4 kW

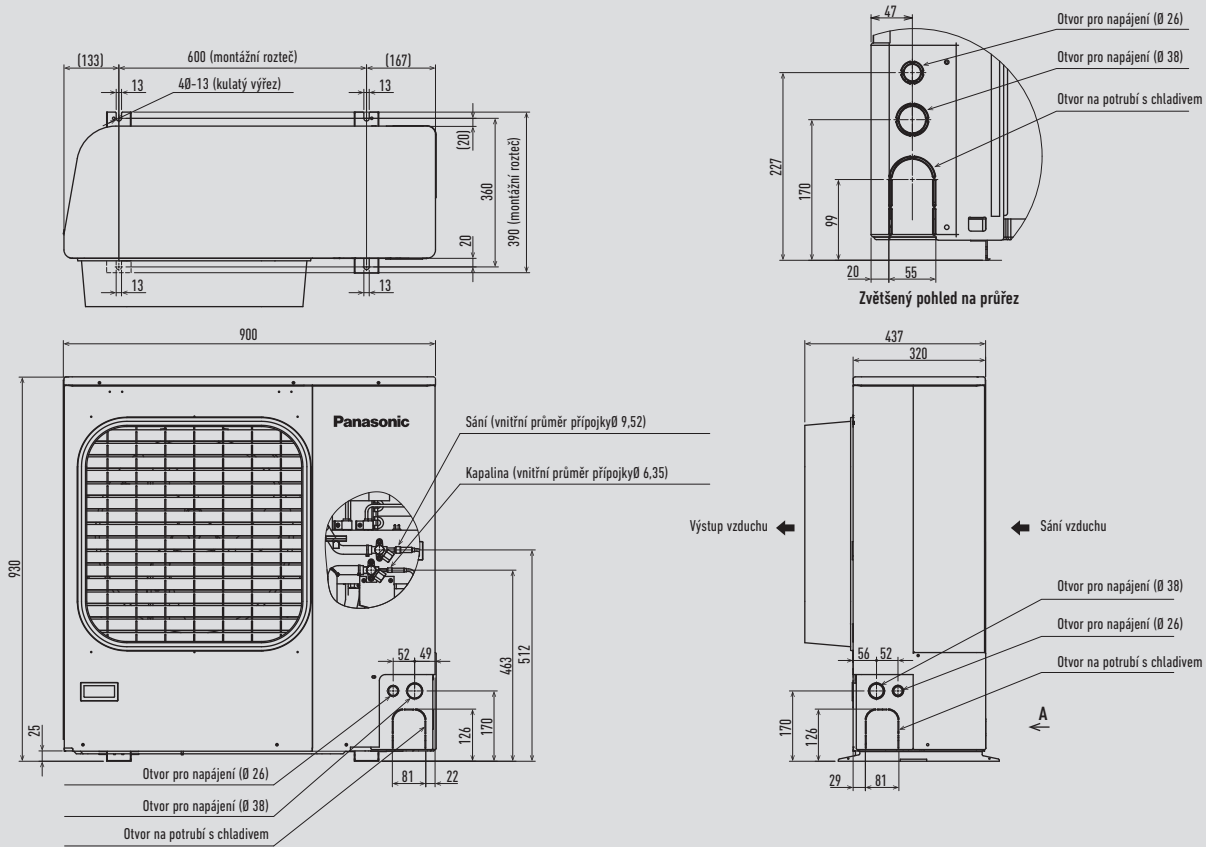

Jednotky: mm

Kondenzační jednotky řady VF 15 a 14 kW

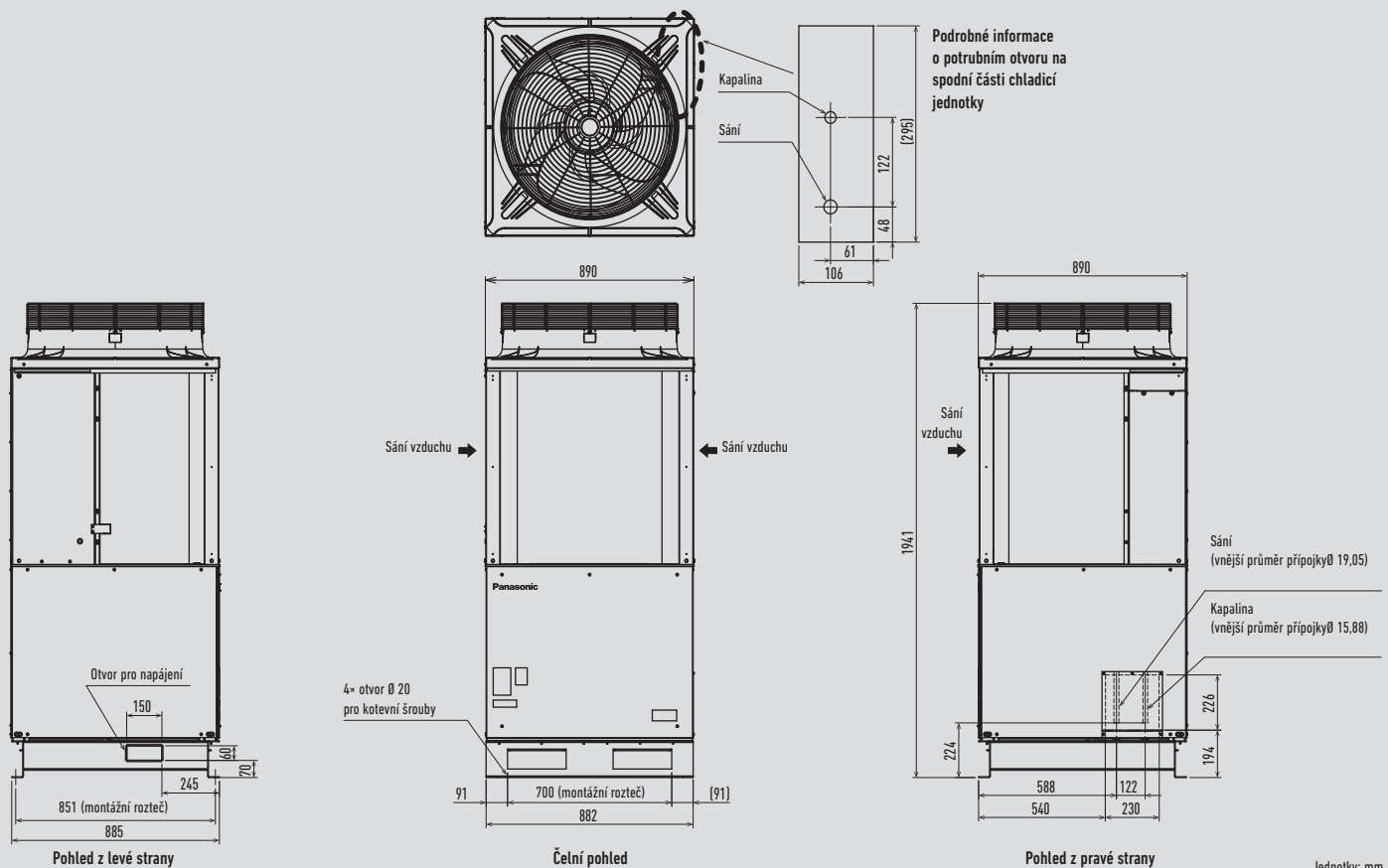

Jednotky: mm

## Pokojevý ovladač pro SE8000

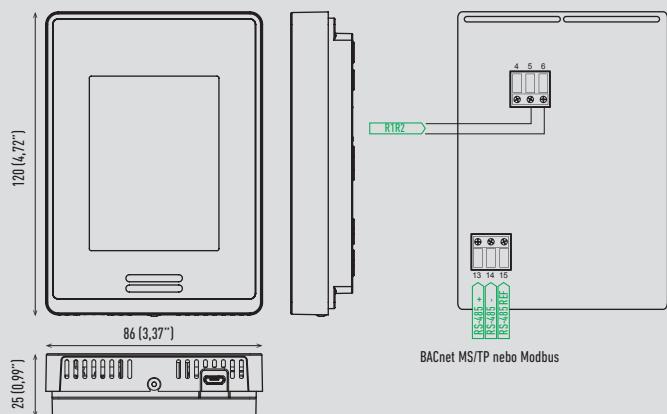

Informujte se o místních předpisech ohledně likvidace tohoto druhu produktů.

TENTO PRODUKT JE URČEN VÝHRADNĚ PRO KOMERČNÍ POUŽITÍ.



**Rozměry:**  
Výška: 12 cm (4,72 palce)  
Šířka: 8,6 cm (3,39 palce)  
Htoubka: 2,7 cm (1,06 palce)

**Požadavky na napájení:**  
16 V DC ze svorek Panasonic R-R vnitřní jednotky.  
Napájení 50/60 Hz, 4 VA, třída 2.

**Vzdálenost od vnitřní jednotky:**  
Doporučená vzdálenost 150 m (500 stop).

**Provozní podmínky:**  
0 °C až 50 °C (32 °F až 122 °F).  
0% až 95% relativní vlhkost nekondenzující

**Podmínky skladování:**  
-30 °C až 50 °C (-22 °F až 122 °F).  
0% až 95% relativní vlhkost nekondenzující

**Snímač teploty:**  
Místní termistor 10 K NTC typ 2.

**Rozlišení snímače teploty:**  
± 0,1 °C (± 0,2 °F).

**Přesnost snímače teploty:**  
± 0,5 °C (± 0,9 °F) při 21 °C (70 °F) obvyklá kalibrace

**Snímač vlhkosti a kalibrace:**  
Jednobodový kalibrovaný polymerový typ snímače.

**Přesnost snímače vlhkosti:**  
Rozsah odečtu od 10% do 90% relativní vlhkosti nekondenzující.  
10% až 20% přesnost: 10 %.  
20% až 80% přesnost: 5 %.  
80% až 90% přesnost: 10 %.

**Stabilita snímače vlhkosti:**  
Méně než 1,0 % ročně (typické kolísání).

**Zapojení:**  
Maximální délka vodiče mezi poslední vnitřní jednotkou a SERB150Rx B1194 je 150 m (490 stop) s vodičem AWG #18 (0,82 mm<sup>2</sup>).  
Informace o omezení najdete v příručce Panasonic VRF „Schéma zapojení dálkového ovladače“.

**Brutto hmotnost:**  
0,34 kg (0,75 lb)

Jednotky: mm

## Nástěnný/stropní snímač SED-MTH-G-5045

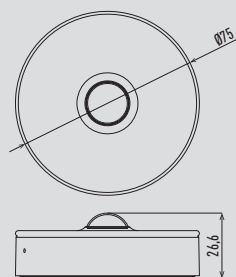

**Rozměry:**  
průměr 70 mm × 26,6 mm.

**Barva:**  
Bílý.

**Hmotnost:**  
59 g.

**Komunikace:**  
ZigBee 3,0 HA.

**Detekční rozsah:**  
Stropní Jednotky: Ø 4 m (montážní výška 2,5 m).  
Nástěnná Jednotky: R 5 m (montážní výška 1,2 m).

**Napětí baterie:**  
3 V.

**Bateriový článek:**  
LR03 AAA (2 ks).

**Životnost baterie:**  
Až 5 let.

**Teplota okolního prostředí:**  
-10 °C - +50 °C.



Informujte se o místních předpisech ohledně likvidace tohoto druhu produktů.

## Dveřní/okenní snímač SED-WDC-G-5045

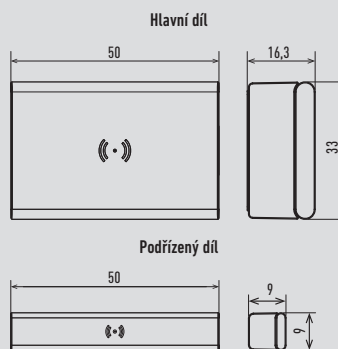

Informujte se o místních předpisech ohledně likvidace tohoto druhu produktů.

**Rozměry:**  
Hlavní díl: 50 x 33 x 16,3 mm.  
Podřízený díl: 50 x 9 x 9 mm.

**Barva:**  
Bílá/průhledná.

**Hmotnost:**  
30 g

**Komunikace:**  
ZigBee 3,0 HA.

**Detekční rozsah:**  
Spouštěč „zavřít“: dřevo 30 mm, kov 18 mm.  
Spouštěč „otevřít“: dřevo 32 mm, kov 20 mm.

**Napětí baterie:**  
3 V.

**Bateriový článek:**  
CR2450.

**Životnost baterie:**  
Až 5 let.

**Teplota okolního prostředí:**  
-10 °C - +50 °C.

Jednotky: mm

## Snímač CO<sub>2</sub> SED-CO2-G-5045

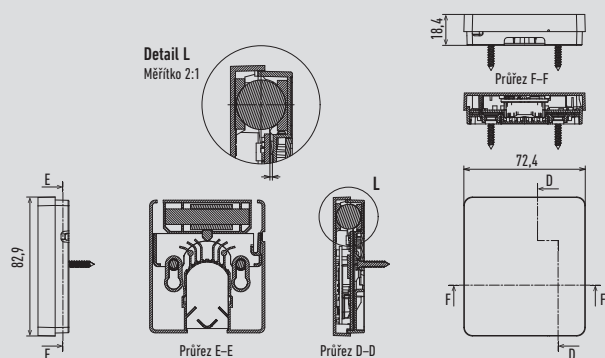

Informujte se o místních předpisech ohledně likvidace tohoto druhu produktů.

**Rozměry:**  
3,26 × 2,85 × 0,72 palců.  
82,9 × 72,4 × 18,4 mm.

**Provozní teplota:**  
0 °C až 50 °C (32 °F až 122 °F).

**Přesnost teploty:**  
± 0,3 °C (0,54 °F) obvyklá v rámci provozního rozsahu.

**Rozsah vlhkosti:**  
0 % až 100 %.

**Přesnost měření vlhkosti:**  
± 3 % (obvyklá v rozsahu 0 % až 80 % relativní vlhkosti)

**Rozsah měření:**  
0 až 5 000 ppm.

**Intervaly měření/přenosu:**  
2,5 minuty (ve dne), 10 minut (večer).  
Poznámka: Životnost baterie se zkrátí, jestliže se interval zkrátí (tj. při použití funkci vzdáleného měření/přenosu teploty/vlhkosti).

**Přesnost CO<sub>2</sub> u NTP:**  
± 60 ppm + 3 % odečtené hodnoty (rozsah 400–2000 ppm).

**Komunikace:**  
Zigbee 3,0 Green Power (kódovaná, obousměrná).

**Napětí baterie:**  
3,6V.

**Bateriový článek:**  
AA Lithium ion.

**Životnost baterie:**  
10 a více let (jednorázové použití).  
Poznámka: Životnost baterie se snižuje, jestliže je snímač provozován při teplotách blížících se k limitním provozním podmínkám.

**Teplota okolního prostředí:**  
-30 °C až 70 °C.

Jednotky: mm

## Reléová sada TE2

ZigBee Pro (volitelná prutová anténa 2,4 GHz)

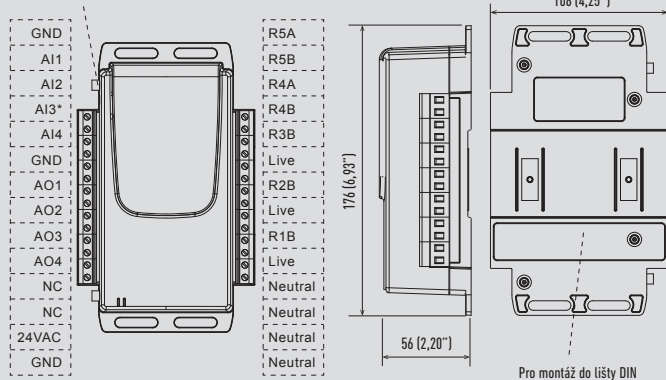

\* AI3 lze použít pro číselní pulzů, je-li ZigBee přímo spárováno s MPM.

**Rozměry:**

6,93 × 4,25 palce.  
176 × 108 mm.

**Napětí:**

24 V AC; ± 15 %; 50/60 Hz; třída 2.  
24 V DC ± 10 %.  
115 V AC/230 V AC.

**Typická spotřeba elektrické energie:**

10 VA (115/230 V AC).  
5 VA (24 V).

**Vstupy:**

Impulzní vstup: Podporuje alespoň jeden rychlý pulzní čítač vstup (až 1000 Hz/1 ms) – AI3.

**Výstupy:**

Analogový (+4): 0–12 V, nominální 50 mA maximum jednotlivě, 12bitové rozlišení.  
Relé (+5) (volitelný doplněk): Maximum 230 V AC, 5 A jednotlivá relé.  
První tři relé (R1, R2 a R3) nebo dva vstupního napájecího napětí (24 V, 115 V AC nebo 230 V AC).  
Dvě relé (R4 a R5) jsou nezávislá na vstupním napájecím napětí.  
Analogový (+1): 24 V AC, 2 V AC (pouze u modelu s napětím 115 V AC a 230 V AC, jeden dodatečný výstup).  
(\*20 V AC pouze pro 110 V 50 Hz).

**Řada ZigBee Pro:**

Frekvence: 2400 až 2 483,5 MHz, 16RF kanálů  
Není-li přímá čára pohledu k MPM: 17 m (50 stop).  
Přímá čára pohledu k MPM: 30 m (100).

\* Napájecí napětí není součástí dodávky.

**Certifikace**



Informujte se o místních předpisech ohledně likvidace tohoto druhu produktů.

## Hotelový pokojový ovladač (HRC)

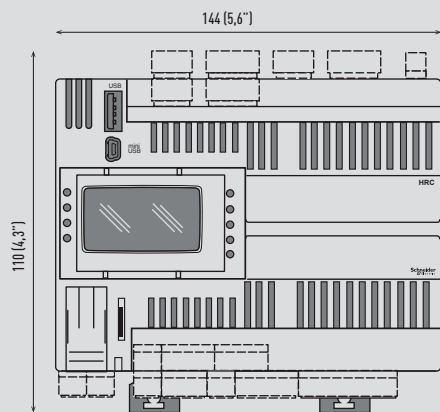

**Rozměry:**

5,6 × 4,3 × 2,4 palce.  
144 × 110 × 60,5 mm.

**Digitální vstupy:**

12.

**Vysokonapěťové reléové digitální vstupy:**

Relé 10 × 3 A SPST +250 V AC

**Analogové vstupy:**

2 × konfigurovatelné analogové vstupy.  
Digitální vstup: bez požadavku na napětí, vstupní impedance 10 kΩ.  
0–20 mA: rozsah 0,1000, impedance <150 Ω.  
0–10 V: rozsah 0,1000, impedance >10 kΩ.

**Analogové výstupy:**

6 × 0–10V výstupy, impedance zátěže >700 Ω.

**Napájecí napětí:**

24 V AC ± 10 % NEIZOLOVANÉ.  
±20...38 V DC NEIZOLOVANÉ.

**Napájecí frekvence:**

50–60 Hz

**Výkonový cyklus:**

35 VA/15 W.

**Provozní teplota:**

–20 °C až 60 °C (–4 °F až 140 °F) vyhovující UL 60730-1.

**Teplota skladování:**

–30 °C až 70 °C (–22 °F až 158 °F).

\* Napájecí napětí není součástí dodávky.

**Certifikace**



Informujte se o místních předpisech ohledně likvidace tohoto druhu produktů.

## MPM komunikačního uzlu BEMS

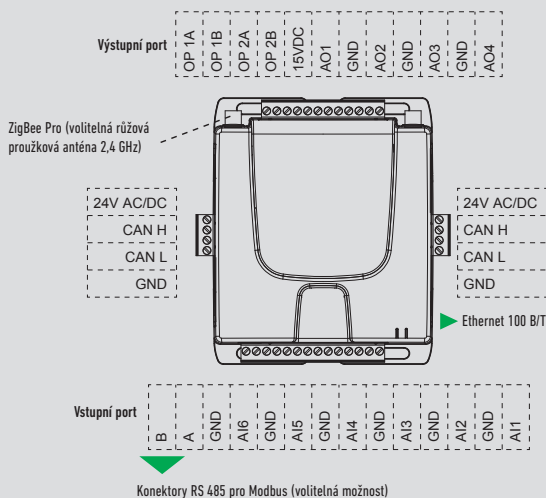

**Rozměry:**

5,20 × 4,96 palce.  
132 × 126 mm.

**Napětí:**

24 V AC; ±15 %; 50/60 Hz.  
24 V DC ± 10 %.

**Typická komunikace spotřeby:**

5 VA + výstup (V AC), 1,6 W + výstup (V DC).  
ZigBee Pro, EnOcean, BACnet.  
CANbus (125–500 Kbps).  
Ethernet (10/100 Mbps).

**Analogové vstupy:**

Prud: 4–20 mA s externím rezistorem 249.  
Napětí: 0–10 V.

**Výstupy:**

Analogový (+4): 0–12 V, nominální 50 mA maximum jednotlivě, 12bitové rozlišení.  
Relé (+2): 24 V, 1,1 Amp jednotlivá relé.

**RS485 (volitelná možnost):**

Podporované protokoly: Modbus.

**ZigBee Pro (volitelná možnost):**

Frekvence: 868 MHz, 902 MHz.

**Certifikace**



Informujte se o místních předpisech ohledně likvidace tohoto druhu produktů.



### Hotelový ovladač PAW-RE2C3

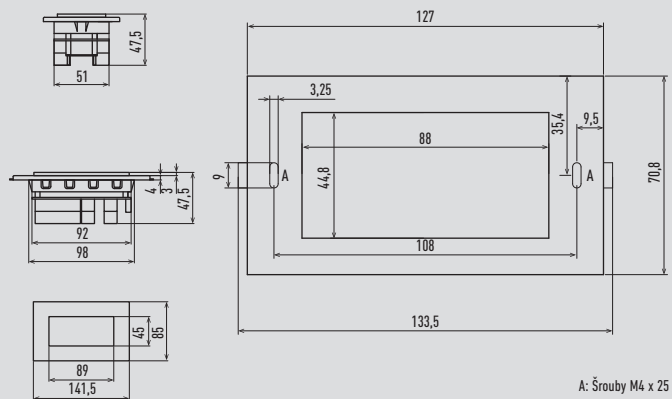

### Designový kabelový dálkový ovladač CZ-RTC5B

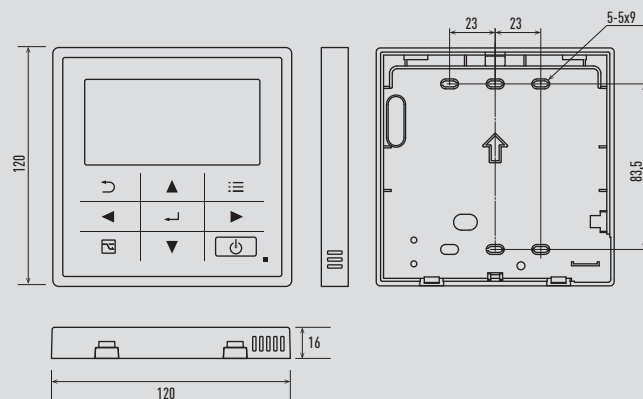

### Kabelový dálkový ovladač CZ-RTC2 Běžné ovládání

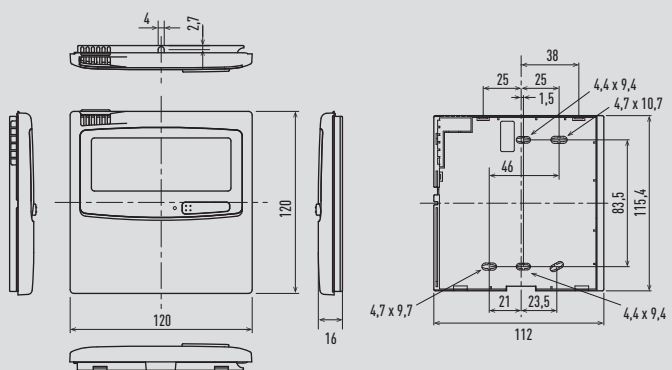

### Bezdrátový dálkový ovladač CZ-RWS3

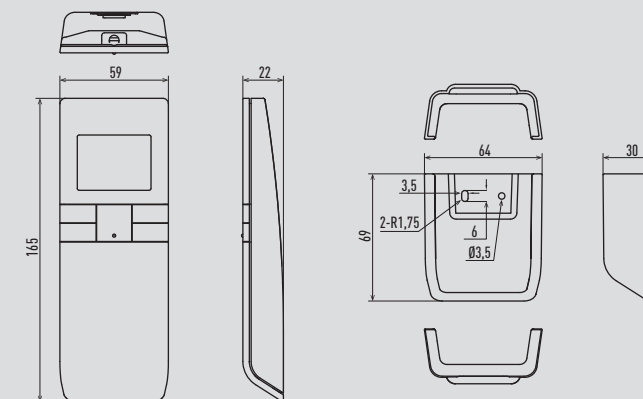

### Zjednodušený dálkový ovladač CZ-RE2C2

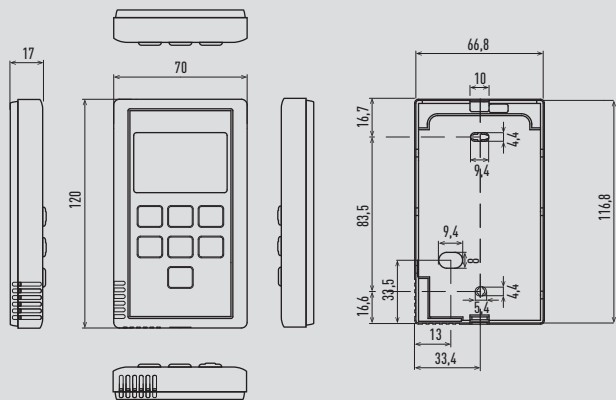

### Ovladač systému s plánovacím časovačem CZ-64ESMC3

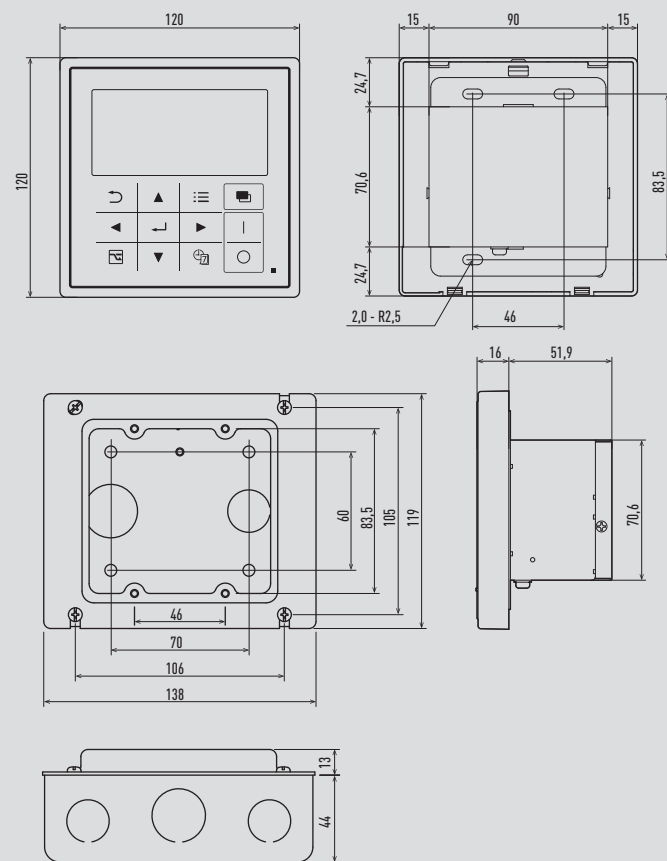

### Dálkový snímač CZ-CSRC3

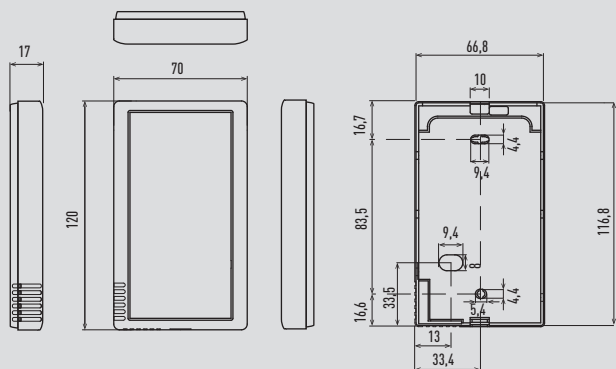

### Ovladač zapnutí/vypnutí CZ-ANC3

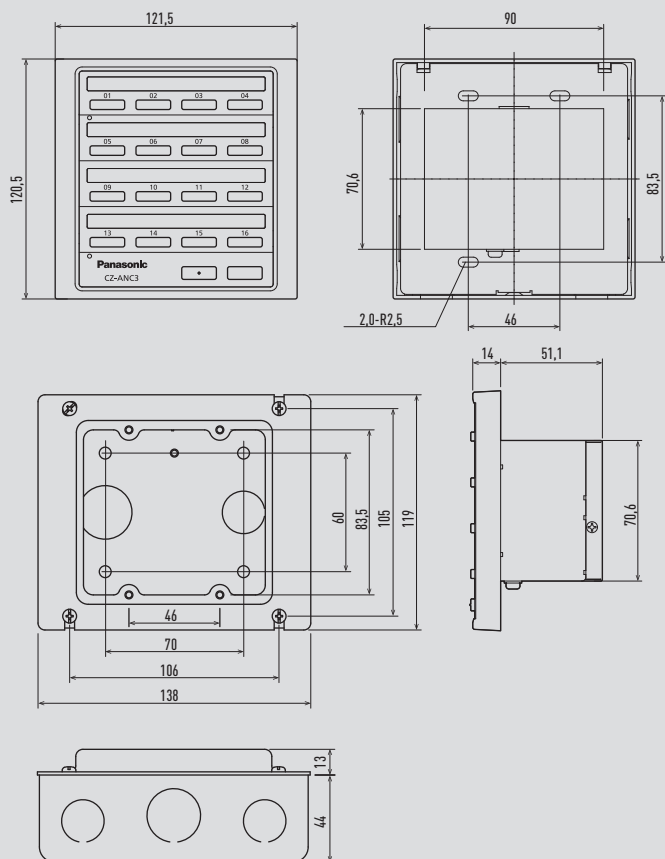

### Inteligentní ovladač (s dotykovou obrazovkou) CZ-256ESMC3

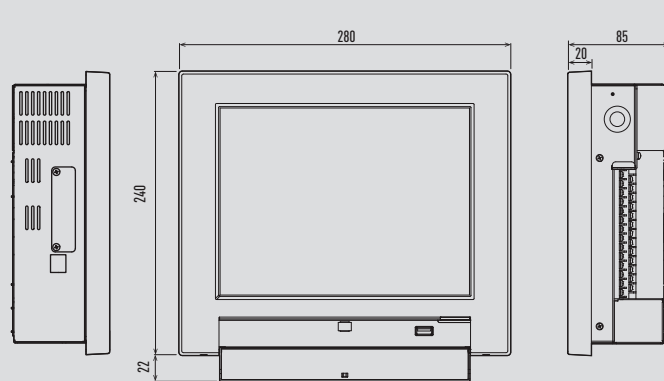

### Sériová-paraletní V/V jednotka pro venkovní jednotku CZ-CAPDC2

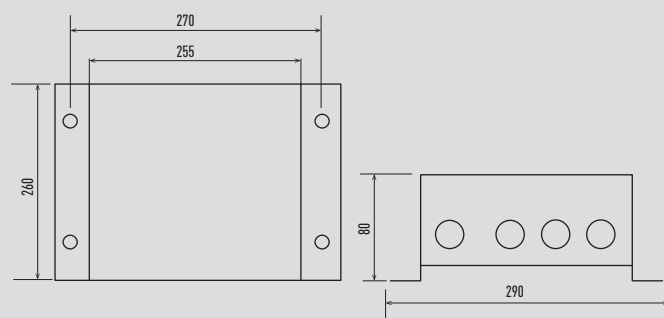

### Místní adaptér pro ovládání zapnutí/vypnutí CZ-CAPC3

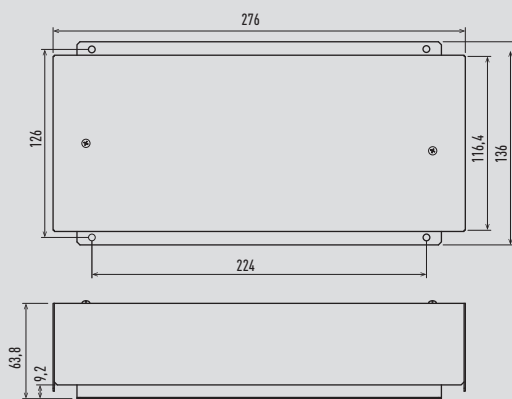

### Mini sériová-paraletní V/V jednotka CZ-CAPBC2 0-10 V

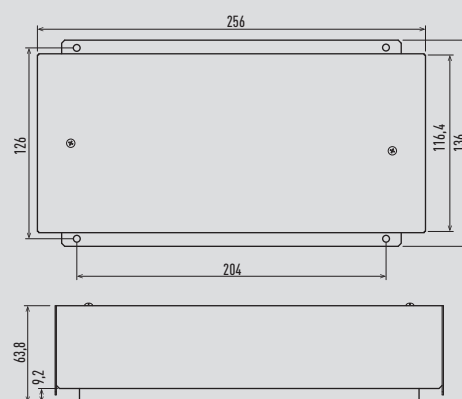

### Komunikační adaptér CZ-CFUNC2

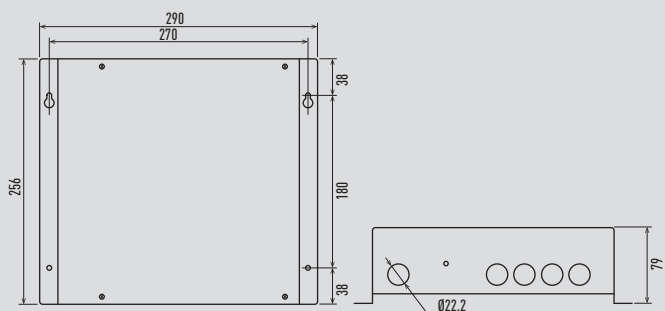

### Komerční adaptér WLAN CZ-CAPWFC1

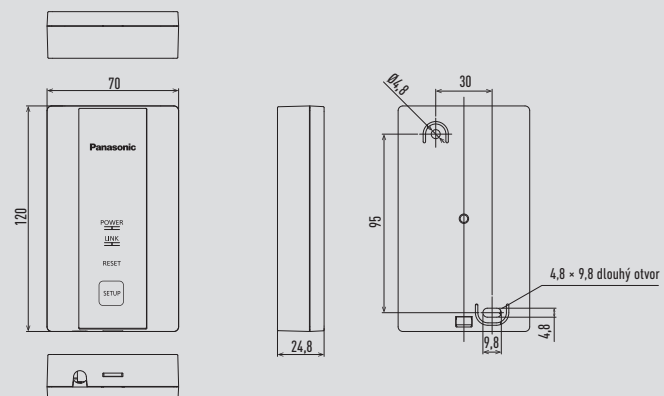





[www.aircon.panasonic.eu](http://www.aircon.panasonic.eu)

---

heating & cooling solutions



Kvůli neustávajícímu vývoji našich produktů jsou údaje uvedené v tomto katalogu platné s výjimkou typografických chyb a mohou být za účelem zlepšení produktu v malém rozsahu výrobcem změněny bez předchozího varování. Další číselná reprodukce tohoto katalogu je s výjimkou výslovného souhlasu společnosti Panasonic Marketing Europe GmbH zakázána.

# Panasonic<sup>®</sup>

Přihlaste se na stránky [www.aircon.panasonic.eu](http://www.aircon.panasonic.eu)  
a zjistěte, jak o vás společnost Panasonic pečuje.

Panasonic Marketing Europe GmbH.  
organizační složka Česká republika  
Corso II.a, Křížčíkova 148/34, 186 00 Praha 8, Česká republika



Nepřidávejte ani nevyměňujte chladivo jiného typu, než je stanoveno. Výrobce nenese odpovědnost za škody a zhoršení bezpečnosti v důsledku použití jiného chladiva.  
Venkovní jednotky v tomto katalogu obsahují chladivo s hodnotou GWP vyšší než 150.

